



THE ACADEMY OF MANAGEMENT
AND ADMINISTRATION IN OPOLE

SOCIO-ECONOMIC DEVELOPMENT
OF THE REGIONS IN CONDITIONS
OF TRANSFORMATION

**СОЦІАЛЬНО-ЕКОНОМІЧНИЙ
РОЗВИТОК РЕГІОНІВ
В УМОВАХ ТРАНСФОРМАЦІЇ**

ROZWÓJ SPOŁECZNO-GOSPODARCZY
REGIONÓW W WARUNKACH
TRANSFORMACJI

THE ACADEMY OF MANAGEMENT AND ADMINISTRATION IN OPOLE

***ROZWÓJ SPOŁECZNO-GOSPODARCZY REGIONÓW W
WARUNKACH TRANSFORMACJI***

***SOCIO-ECONOMIC DEVELOPMENT OF THE REGIONS IN
CONDITIONS OF TRANSFORMATION***

***СОЦІАЛЬНО-ЕКОНОМІЧНИЙ РОЗВИТОК РЕГІОНІВ
В УМОВАХ ТРАНСФОРМАЦІЇ***

Monograph

Edited by Mykola Ohienko

Tadeusz Pokusa

Opole 2020

ISBN 978-83-66567-01-6

Socio-economic development of the regions in conditions of transformation. Monograph. Opole: The Academy of Management and Administration in Opole, 2020; ISBN 978-83-66567-01-6; pp.350, illus., tabs., bibls.

Editorial Office:

Wyższa Szkoła Zarządzania i Administracji w Opolu
45-085 Polska, Opole, ul. Niedziałkowskiego 18 tel.
77 402-19-00/01 E-mail: info@poczta.wszia.opole.pl

Reviewers

prof. dr hab. Marian Duczmal, prof. dr hab. Volodymyr Lagodiienko

Editorial Board

Mykola Ohienko, Tadeusz Pokusa, Wojciech Duczmal, Alona Ohienko, Olena Shtepa, Liudmyla Nazarova, Sławomir Śliwa, Ruslan Skupskyi, Liudmyla Matokhniuk

Publishing House:

Wyższa Szkoła Zarządzania i Administracji w Opolu
45-085 Polska, Opole, ul. Niedziałkowskiego 18 tel. 77
402-19-00/01

200 copies

Authors are responsible for content of the materials.

ISBN 978-83-66567-01-6

© Authors of articles, 2020

© Publishing House WSZiA, 2020

TABLE OF CONTENTS

INTRODUCTION	
ВСТУП.....	10
PART 1	
MANAGEMENT OF MODERN ECONOMIC SYSTEMS, THEIR DEVELOPMENT AND SUSTAINABILITY	
УПРАВЛІННЯ СУЧАСНИМИ ЕКОНОМІЧНИМИ СИСТЕМАМИ, ЇХ РОЗВИТКОМ І СТІЙКІСТЮ	
1.1. Of blockchain-technology usage in supply chains Застосування технології-блокчейн в ланцюгах постачань (<i>Oleh Zagurskiy, Svitlana Zahurska, Liudmyla Titova, Ivan Rogovskii</i>).....	13
1.2. Mechanisms of legal regulation of foreign economic activity Механізми правового регулювання зовнішньоекономічної діяльності (<i>Andrii Zavhorodnii, Viktor Lyashenko</i>).....	22
1.3. Organizational mechanisms of foreign economic stimulation of agro-industrial development of the Black Sea region Організаційні механізми зовнішньоекономічного стимулювання агропродовольчого розвитку Причорноморського регіону (<i>Ruslan Zubkov, Andrii Zavhorodnii</i>).....	31
1.4. Systems of agrarian economy: development and place in the international market Системи аграрної економіки: розвиток та місце на міжнародному ринку (<i>Denys Bondarchuk</i>).....	40

1.5.	Current problems of management and marketing development Актуальні проблеми розвитку менеджменту та маркетингу (<i>Serhii Hlavatskiy, Iryna Kosar, Liudmyla Nazarova, Filip Pokusa</i>).....	45
1.6.	Development and support of production of domestic agricultural machinery Розвиток та підтримка виробництва вітчизняної аграрної техніки (<i>Vitaliy Kryvoruchko</i>).....	52
1.7.	Determination of the main factors and factors of the effective functioning of the port economy of Ukraine Визначення основних факторів та чинників ефективного функціонування портового господарства України (<i>Kostiantyn Kovalenko, Oleh Zaiva, Liudmyla Nazarova, Andrii Ohiienko</i>).....	60
1.8.	Current state management and regulation of the development of renewable energy in Ukraine (<i>Oleksandra Stoian, Hanna Burdelna</i>).....	69
1.9.	Necessity of management of modern economic systems of Ukraine Необхідність управління сучасними економічними системами України (<i>Liudmyla Nazarova, Khrystyna Lauschenko, Iwona Mstowska</i>).....	76
1.10.	Review and analysis of tire service to logistics and transport enterprises Огляд і аналіз шиномонтажного обслуговування логістично- транспортних підприємств (<i>Andrii Ohiienko, Mykola Bulah</i>).....	86
1.11.	Adaptation of european tendencies in safety and security education and sustainable education to Ukrainian higher education (<i>Oleksandra Stoian, Hanna Burdelna, Anna Bozhenko, Wojciech Duczmal</i>).....	92

- 1.12. Analytical basis of construction of model of innovation processes dedicated to the study of agrarian and urbanized systems
Аналітичні основи побудови моделі інноваційних процесів, присвячених вивченню аграрних і урбанізованих систем
(*Olena Usykova, Katarzyna Syrytczyk*)..... 101
- 1.13. Investment context of steady development of agrofood sphere
Інвестиційний контекст сталого розвитку агропродовольчої сфери
(*Ruslan Skupskiy, Viktor Lyashenko*)..... 112
- 1.14. Management in an educational institution
Менеджмент в освітньому закладі
(*Anna Fedosova, Józef Kaczmarek*)..... 120
- 1.15. Basic of enterprise management in the framework of transformation
(*Olena Shtepa*)..... 126
- 1.16. Theoretical and empirical studies of the capital structure formation factors of construction industry enterprises
Теоретично-емпіричні дослідження факторів формування структури капіталу підприємств будівельної галузі
(*Kostiantyn Netudykhata, Iryna Savarina, Kyrylo Sachava*)..... 130

PART 2

MODERN INNOVATION AND INVESTMENT POLICY IN TOURISM AND HOTEL AND RESTAURANT SPHERES OF ECONOMY СУЧАСНА ІННОВАЦІЙНО-ІНВЕСТИЦІЙНА ПОЛІТИКА В ТУРИСТИЧНІЙ ТА ГОТЕЛЬНО-РЕСТОРАННІЙ СФЕРАХ ЕКОНОМІКИ

- 2.1. Normative-legal survival holiday relationship innovative tourism
Нормативно-правове забезпечення здійснення інноваційної туристичної діяльності
(*Olena Havrylova*)..... 141

2.2	Agrohotel as a promising direction for the development of hotel business in the field of rural tourism <i>(Igor Grischenko, Alona Obozna, Nataliia Shabelnik, Julia Bondyuchenko)</i>	146
2.3.	Innovation in the tourism and hotel and restaurant industries Інновації в туристичній та готельно ресторанній сферах економіки <i>(Andrii Lanetskyi, Maryna Tsavolyk, Liudmyla Nazarova)</i>	154
2.4.	The influence of tourist potential on expansion of hotel management of Mykolaiv region Вплив туристичного потенціалу на розширення готельного господарства Миколаївщини <i>(Mykola Ohienko, Alona Ohienko, Liudmyla Nazarova, Serhii Ivannikov)</i>	162
2.5.	Use of cultural and artistic approach in hospitality <i>(Olena Orlenko, Mykola Levchenko)</i>	168
2.6.	Dynamics of development of hotel installations and their impact on the economy of the state <i>(Ivan Vlasenko, Maryna Riabenko, Alla Lukianets)</i>	176
2.7.	Improvement of the management system and creation of factors of effective personnel policy in the hotel and restaurant industry <i>(Irina Verezomsky, Alona Obozna, Oleksandra Stoian, Natalia Sichova)</i>	185
2.8.	Condition of investment in tourism business of Dnipropetrovsk region and search of conceptions of its development Стан інвестицій у туристичний бізнес Дніпропетровщини та пошук концепцій його розвитку <i>(Kateryna Sefikhanova, Vladyslav Prymenko, Victor Hrushka, Anna Pishokha)</i> ...	191

- 2.9. Tendencies, factors and prospects of the development of national tourism in the context of innovative transformation of the pomoshniansky tourist cluster
Тенденції, фактори та перспективи розвитку національного туризму в контексті іноваційних перетворень помічнянського туристичного кластеру
(*Tatyana Tkachenko*)..... 199
- 2.10. Trends in modern hotel business development: world and national experience
Тенденції розвитку сучасного готельного бізнесу: світовий та національний досвід
(*Igor Grischenko, Svitlana Shuliak, Alona Obozna, Mariana Klimova*)..... 207
- 2.11. Ways to invest in developing cultural tourism based on the conservation and value of the cultural heritage of the Northern Black Sea
Шляхи інвестиційного забезпечення розвитку культурного туризму на основі збереження та цінності культурної спадщини Північного Причорномор'я
(*Anna Pinchuk, Iryna Bondarchuk-Chugina, Olena Orlova*)..... 214

PART 3

EUROINTEGRATION PROCESSES IN THE MODERN EDUCATIONAL SPACE: PSYCHOLOGICAL AND PEDAGOGICAL ASPECTS

ЄВРОІНТЕГРАЦІЙНІ ПРОЦЕСИ В СУЧАСНОМУ ОСВІТНЬОМУ ПРОСТОРИ: ПСИХОЛОГО-ПЕДАГОГІЧНІ АСПЕКТИ

- 3.1. Self-educational competence is a component of professional competence of future teachers of New ukrainian school
Самоосвітня компетентність як складова професійної компетентності майбутніх учителів Нової української школи
(*Kvitoslava Avramenko*)..... 222

3.2. European integration processes in the contemporary Ukrainian educational space: using the case study of medical psychology Євроінтеграційні процеси в сучасному українському освітньому просторі: на прикладі освітньої програми «Медична психологія» (<i>Eugenia Bazyka</i>).....	229
3.3. Orphographic competence as a component of professional language training for future primary school teachers Орфографічна компетенція як складова фахової мовної підготовки майбутніх учителів початкової школи (<i>Tatyana Bilyavska</i>)	237
3.4. The communication efficiency in the context of partnership pedagogy Ефективність спілкування в контексті педагогіки партнерства (<i>Tetiana Branitska, Olena Zharovska</i>).....	243
3.5. Features and tendencies of the organization of independent work in the conditions of methodical work of higher education institutions of Ukraine Особливості та тенденції організації самостійної роботи в умовах методичної роботи закладів вищої освіти України (<i>Larisa Gula</i>).....	251
3.6. Financial support of regional party organizations in 1985 – 1990 and implementation of the principles of financial decentralization Фінансове забезпечення обласних партійних організацій в 1985 – 1990 роках та реалізація принципів фінансової децентралізації (<i>Irina Khomutovska, Ivan Kischak, Anna Fedosova, Yevgen Rymar</i>).....	260
3.7. Volunteer activity as a component of students' professional training Волонтерська діяльність як складова професійної підготовки студентів (<i>Valentyna Mazur, Natalya Miroshkina</i>).....	273

3.8. Application of information technologies in the process of the academic course «Basics of sciences and technical knowledge» Застосування інформаційних технологій при проведенні занять з навчальної дисципліни «Основи природничих та технічних знань» (<i>Liudmyla Matokhniuk, Kateryna Demyanyuk, Andrii Gunko</i>).....	281
3.9. Coping strategies for overcoming professional stress in the activities of the future teachers Копінг-стратегії подолання професійного стресу в діяльності майбутніх вчителів (<i>Natalia Ruda, Olexandra Nikolina</i>).....	291
3.10. Educational strategy in the vector natural the civilization of changes Освітні стратегії у векторі природно-цивілізаційних змін (<i>Natalia Polischuk, Tadeusz Pokusa</i>).....	296
3.11. Motives of economic quality management: psychological and organizational moments Мотивы управления качеством экономики: психологические и организационные моменты (<i>Volodymyr Saienko</i>).....	306
3.12. Innovative pedagogical activities in higher education institutions: modular- competent approach Інноваційна педагогічна діяльність у закладах вищої освіти: модульно-компетентністний підхід (<i>Svitlana Litvinchuk, Kateryna Taikhrib, Kateryna Yablunovska</i>).....	315
3.13. Psychological support of children with vision disorders in inclusion conditions. Психологічний супровід дітей з порушеннями зору в умовах інклюзії. (<i>Lesia Chopryk</i>).....	323
ANNOTATION АНОТАЦІЇ	330
ABOUT OF AUTHORS ВІДОМОСТІ ПРО АВТОРІВ.....	344

INTRODUCTION ВСТУП

Ринкові перетворення в економіці країни, її інтеграція у світовий економічний простір вимагає пошуку та реалізації нових наукових підходів та нового змісту існуючих теоретичних основ та методологій, практичних вказівок, пов'язаних з розвитком регіональних та міжрегіональних економічних систем, їх територіальної організації та управління. Важливість інтеграційних процесів підсилюється за рахунок конкретних умов формування ринкового середовища в країні та її регіонах, і перш за все монополізацією виробництва, ослаблення інформаційних процесів, інвестиційної та інноваційної діяльності, зниження активності диверсифікованих з'єднань між регіонами та інтеграційних процесів між країнами.

У сфері теоретичного розуміння поточних процесів ще немає спільної думки щодо шляхів розвитку сучасного суспільства, пріоритету того чи іншого напрямку, чіткості формулювань та концепцій, що виражають те, що відбувається в інформаційній сфері. Тому теоретичне вивчення як концептуальних, так і практичних передумов для розуміння поточних трансформаційних процесів залишається актуальним.

У колективній монографії представлені роботи польських та українських вчених, присвячені аналізу та узагальненню соціально-економічних змін, що відбуваються в сучасному суспільстві, до доповнення та впровадження нових підходів до проблеми його функціонування.

Основна мета колективної монографії - апробація результатів наукового пошуку викладачів, аспірантів, магістрантів закладів вищої освіти України та Польщі, розкриття теоретико-прикладних засад про сучасну роль, функціональне наповнення та інструментарій міжнародної співпраці у висококонкурентному середовищі.

У відповідності до поставлених завдань в рамках написання колективної монографії сформовано її наукові розділи:

Розділ 1 «Управління сучасними економічними системами, їх розвитком і стійкістю» містить матеріали, в яких розглянуто загальні закономірності розвитку міжнародної співпраці; форми прояву цих закономірностей у різних секторах і регіонах; основні механізми регулювання та управління розвитком міжнародної співпраці на національному та міжнародному рівнях;

У розділі 2 «Сучасна інноваційно-інвестиційна політика в туристичній та готельно-ресторанній сферах економіки» розміщено праці де розкриті питання розвитку сфери послуг, а саме інноваційного розвитку та впровадження сучасних технологій в готельно-ресторанній індустрії та туристичному бізнесі;

Розділ 3 «Євроінтеграційні процеси в сучасному освітньому просторі: психолого-педагогічні аспекти» містить матеріали науковців щодо особливостей підготовки педагогів у системі вищої освіти України та Польщі; розглянуто концептуальні засади спільності психологічної педагогіки перебудови мислення людини під впливом розвитку підприємницької функції.

Монографія - наукова робота міжнародного колективу вчених та фахівців у галузі розвитку соціально-економічних систем різних напрямів досліджень.

Part 1

**MANAGEMENT OF MODERN
ECONOMIC SYSTEMS,
THEIR DEVELOPMENT AND
SUSTAINABILITY**

**УПРАВЛІННЯ СУЧАСНИМИ
ЕКОНОМІЧНИМИ
СИСТЕМАМИ,
ЇХ РОЗВИТКОМ І СТІЙКІСТЮ**

1.1. Of blockchain-technology usage in supply chains

Застосування технології-блокчейн в ланцюгах постачань

Основною проблемою ефективності ланцюгів постачань в сучасній економіці є прозорість (а точніше її недостатність), оскільки багато споживачів не мають всієї достовірної інформації про походження товарів, а складність процесів, в яких задіяні учасники ланцюгів унеможливають відстеження втрат, що виникають при їх реалізації. За таких умов, традиційний документообіг серйозно консервує логістичну галузь, адже найменша помилка в документах може стати причиною затримок, через які товар може зіпсуватися, а платежі за нього – виконані з запізненням. При цьому будь-який працівник компанії може внести в будь-який файл зміни, втратити або помилково видалити його. А паперовий документ може просто загубитися або зіпсуватися під впливом різних зовнішніх факторів.

Тому, для досягнення конкурентної переваги необхідний інший підхід в управлінні ланцюгами постачань, який забезпечує максимальну цінність товарів, що просуваються за ними. Згідно нього постачальники розглядаються як партнери, що сприяють інженерії та розробці нових бізнес-ідей. Виконуючи різні ролі, але співпрацюючи, вони встановлюють прозоре та довірче середовище через інформаційну організацію основних принципів цієї співпраці. При цьому, як стверджують П. Бартлетт, Д. Жулен та Т. Бейнс, збільшення прозорості призводить до більшої продуктивності, тому що учасники можуть краще планувати свої дії за всього ланцюга постачань [1]. Для успішності такого виду спільної діяльності, планування виробництва та графіки постачань мають тісно координуватися, проміжні продукти швидко інтегруватися, партнери по логістиці робити постачання, використовуючи функції відстеження і наочності та інформаційно-комунікаційні технології [4].

Крім того не слід забувати, що самі пособи глобальні мережі постачань дуже складні. У них задіяно безліч зацікавлених сторін (виробники, постачальники, склади, експедитори, митні брокери, уряди, порти, перевізники й кінцеві споживачі). В наслідок цього виникає необхідність бізнесу взаємодіяти в різних оперативних діях. Така складність, особливо при множинному обміні даними в процесі просування товарів по ланцюгу постачань, потенційно може привести до збільшення кібербезпеки (тіньові рахунки, підроблені товари або дані про них).

Все це спонукає бізнес до застосування сучасних інформаційних технологій. А саме застосування єдиної платформи з передачі та обміну інформацією на основі технології-блокчейн, що дозволяє зібрати усі документи

з просування товару в одному форматі, в одній єдиній системі. Тобто всі коносаменти, накладні, декларації, сертифікати, кому б вони не належали, знаходяться в одному місці. Всі вони скріплені один з одним і в однаковому вигляді доступні для усіх учасників ланцюга постачань. Тобто технологія-блокчейн пропонує рішення для надійного єдиного джерела розподілу інформації з поліпшеною точністю і ефективністю інформації, яка надає керуючим активами більше можливостей масштабувати і використовувати ресурси. Вона знаменує початок нової ери і є новаторською інновацією в децентралізованих інформаційних технологіях, основною тезою якої для цифровий безпеки є «довіра, аутентифікація, облік даних про ланцюг постачань, що пов'язані з кожним рухом глобального фрахту» [8]. Технологія-блокчейн на думку провідних вчених, визначатиме тренд розвитку глобальної економіки XXI ст. Так, за підрахунками експертів, блокчейн повністю або частково змінить галузі, котрі генерують п'яту частину ВВП США – близько 3,6 трлн дол. [7] та збільшить за наступне десятиріччя ВВП усіх країн на 10% [5].

Про те щож таке блокчейн? Це насамперед технологія надійного розподілу зберігання записів про всі коли не будь здійсненні транзакції. Одне з визначень технології-блокчейн (або технології розподіленого реєстру – distributed ledger technology – DLT) дано в доповіді Всесвітнього економічного форуму (ВЕФ): технологічний протокол, що дозволяє здійснювати обмін даними безпосередньо між різними сторонами всередині мережі без необхідності в посередниках. [3]. Тобто, на перший погляд, основною її відмінністю є відсутність посередників, а відповідно і зменшення рівня зловживань та корупції. Проте чим ця технологія дійсно відрізняється від звичайної централізованої бази даних?

У централізованих розподілених базах даних ланцюгів постачань процеси «читати», «писати» і «перевіряти діяльність» контролюються однією юридичною особою і лише доступ на «читання» (огляд інформації) може бути наданий іншій зацікавленій стороні. У блокчейні усі три види діяльності виконуються і контролюються усіма зацікавленими сторонами через мережу, а інформація записується тільки після того, як це було підтверджено і узгоджено іншими зацікавленими сторонами. Такий підхід не тільки сприяє дезінтермедіації а і підвищує довіру до інформації, що зберігається в базі даних.

Загалом, блокчейн це спеціальні додатки з відкритим вихідним кодом, які працюють автономно через мережу комп'ютерів і не контролюються жодною юридичною особою. Відповідно ця база даних відкрита для будь якого користувача мережі й зберігється на власних компютерах користувачів. При цьому повна історія змін, що в ній відбуваються зберігається у системі (хмарі) та захищається від несанкціонованих змін кріптографічними механізмами.

Природно, що така модель зберігання породжує і свої проблеми. По-перше, повне копіювання усіх даних, включаючи історію усіх змін, створює потреби у великих ресурсах пам'яті. По-друге, поширення змін за всіма вузлами, істотно збільшує як час транзакції, так і її вартість (в сенсі обчислень). По-третє, є види діяльності, для яких відкрите зберігання інформації в розподіленій мережі може виявитися неприйнятним (наприклад, діяльність, пов'язана з комерційною таємницею або зберіганням персональної інформації).

Проте бізнес-переваги, що генеруються з допомогою блокчейн-технології перважають усі недоліки. Насамперед до таких переваг віднесемо консенсус, незмінність, остаточність, прозорість, децентралізацію, а також можливість встановлення походження товару та історій його вироблення, зберігання, транспортування тощо. При цьому сьогодні вже недостатньо бачити, що сталося в минулому. Вкрай важливо мати уявлення про те, що відбувається в реальному часі: точно знати, де та у яких умовах знаходиться продукт на кожному етапі постійно розширюючого глобального ланцюга постачань [11].

Отже, технологія блокчейн в глобальному ланцюзі постачань має забезпечити тісний зв'язок між фінансовими, логістичними та комерційними складовими торгово-економічних транзакцій з можливістю уніфікації платежів і постачань через поштових операторів. Сучасні пошти (e-commerce) можуть стати єдиним посередником між виробниками й клієнтами, дозволяючи їм скоротити потреби в координації та пропонуючи більш ефективні рішення для здійснення електронної торгівлі. Вони будуть сприяти зростанню електронної торгівлі (зокрема, транскордонної електронної комерції) та збільшуватимуть свою частку на ринку і примножувати доходи компаній.

Разом з тим відмічаємо, що технологія-блокчейн виходить за межі звичайної e-commerce. Вона є багатофункціональною і багаторівневою інформаційно-комунікаційною технологією, мета якої зробити облік різних активів надійним та миттєво доступним. Відповідно ми розглядаємо блокчейн як сучасну інформаційну технологію, що надає можливість формувати нові підходи до функціонування бізнес-інститутів, які і визначають подальшу інноватизацію, інформатизацію й інтелектуалізацію соціуму та цифровізацію економіки. Узагальнений зміст принципів побудови та роботи блокчейн подано в таблиці 1.

Таблиця 1

Принципи побудови та роботи Blockchain

<i>Принцип</i>	<i>Зміст принципу побудови і роботи Blockchain</i>
<i>Мережева цілісність</i>	Переслідується мета наявності довіри всередині системи, що є консенсусом учасників, їх рівноправністю.
<i>Розподіл навантаження</i>	Енерговитрати розподіляються за усією пінговою мережею.
<i>Цінність як стимул</i>	Система вирівнює стимули усіх зацікавлених сторін, тобто учасники зацікавлені в розвитку технології й підтримці її стабільності.
<i>Конфіденційність та захищеність прав</i>	Один із принципів Blockchain – довіра. Наявність якої усуває потребу ідентифікації інших, щоб з ними взаємодіяти.
<i>Безпека</i>	Окрім того, що кожен учасник мережі повинен використовувати шифрування, заходи безпеки вбудовані в мережу і надають конфіденційність та автентичність відбитку. Також у кожного користувача є два ключі: один для шифрування, інший для дешифрування.

Джерело: складено на основі Tapscott D., Tapscott A. (2016) *The Blockchain Revolution: How the Technology Behind Bitcoin is Changing Money, Business, and the World*. Penguin Books.

Блокчейн містить інформацію про всі транзакції (більш узагальнено – комунікації), проведені учасниками системи, при цьому інформація у розподіленій базі даних зберігається у вигляді “ланцюжка блоків”, в кожному з яких записано певну кількість комунікацій. Дані представлені послідовністю записів, яку можна доповнювати. Записи разом з допоміжною інформацією зберігаються в блоках. Блоки зберігаються у вигляді однозв’язного списку. Кожен учасник представлений вузлом (node), який зберігає весь актуальний масив даних і контактує з іншими вузлами. Вузли можуть додавати нові записи в кінець списку, а також повідомляють один одному про зміни списку.

Кожен учасник мережі при реєстрації в ній та встановленні необхідного програмного забезпечення на робочу станцію, отримує набір з двох криптографічних ключів: закритого – для шифрування транзакції, і відкритого – для верифікації транзакції. Кожен черговий учасник, відправляючи транзакцію наступному, підписує хеш попередньої транзакції і публічний ключ наступного та додає цю інформацію в кінець транзакції (рис 1). Таким чином,

одержувач може зясувати увесь ланцюжок транзакцій, перевіривши всі підписи попередніх учасників транзакцій.



Рис. 1. Процеси, залучені в блокчейн

Джерело: Blockchain disruption in transport are you decentralised yet? Concept paper. (2018) URL: <https://s3-eu-west-1.amazonaws.com/media.ts.catapult/wp-content/Blockchain-Disruption-in-Transport-Concept-Paper.pdf>

У результаті перетворення учасник отримує практично унікальний (крім випадків колізій хешування) літерно-числовий рядок, який характеризує початковий елемент, але не може бути перетворений в зворотному напрямі. Поєднане використання відкритих і закритих ключів спільно з хешем дає технології блокчейн високий рівень безпеки збереження даних [6]. І тепер так само, як і фізичний ланцюг постачань об'єктивно існує і ланцюжок постачань даних.

Отже, використовуючи технологі-блокчейн будь-який учасник ланцюга постачань може створити транзакцію і передає її в мережу. Повідомлення про транзакції включає відомості про публічну адресу одержувача, вартість транзакції і криптографічний цифровий підпис, що доводить справжність транзакції. Вузли мережі, отримавши повідомлення, підтверджують справжність і дійсність повідомлення шляхом дешифрування цифрового підпису. Аутентифікована транзакція розміщується в «пулі» очікуючи черги на здійснення. Ці незавершені транзакції об'єднані в оновлену версію книги, яка називається блоком, одним з вузлів у мережі. Якщо набір даних був об'єднаний з іншим, то блокчейни кожного набору даних також; будуть об'єднані. За певного часового інтервалу, вузол передає блок в мережу для перевірки. Вузли валідатора мережі отримують пропонований блок і працюють над його перевіркою через ітераційний процес, який вимагає консенсусу в більшості мереж. В результаті транзакції виконуються не покладаючись на довіру

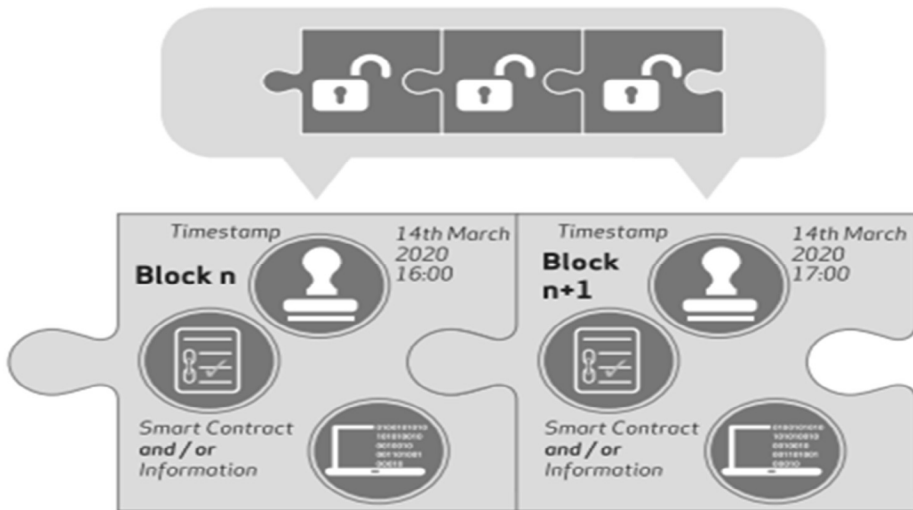
(третьої сторони), а виходячи з розподіленої довіри на основі консенсусу мережі (тобто інших користувачів блокчейна). Якщо усі транзакції перевірені, новий блок стає «прикутим» до блокового ланцюга (блокчейну), а новий поточний стан реєстратора передається на мережу. І весь цей складний процес може бути завершений протягом декількох секунд.

Таким чином, в ланцюжку постачань даних зростає довіра до них на базовому рівні. Безпечні, прозорі і автоматизовані технології-блокчейна можуть забезпечити плавне, швидке і безпечне виконання контрактів по всьому ланцюгу постачань, тим самим усуваючи фізичну документацію і керівний вплив шляхом автоматизації виконання контракту і постачання від ініціації до оплати через розумні контракти. При цьому останні мають бути реалізовані і вбудовані в систему, щоб забезпечити стимули, що дозволяють блокчейну керувати ходом бізнес-процесу. Ефективність операцій ланцюга постачань впливає на конкурентоспроможність організації і визначається багатьма факторами. Так методи обміну інформацією (такі як VMI - управління запасами постачальниками) створюють ефективні моделі поповнення запасів без необхідності проведення традиційних замовлень. Таким же чином блокчейн дозволяє використовувати «розумні контракти», засновані на обумовлених користувачем правилах, які не потребують ніякого втручання людини.

За середніми оцінками, сьогодні 6 з 10 компаній шукають можливості застосування блокчейн-технологій у своїй діяльності. Так, найбільша в світі продовольча торгова мережа Walmart у 2016 році об'єднала зусилля з IBM для того, щоб підвищити прозорість в ланцюгах постачань і вивчити можливості застосування блокчейн-технологій. В результаті такої співпраці був опублікований кейс про постачання манго, коли після сканування штрих-коду продукту за допомогою програми співробітники можуть дізнатися інформацію про ферму, де фрукт був вирощений і про склад, де він зберігався до того, як потрапив на полицю магазину. Проведення тестової перевірки Walmart показало, що час, необхідний на відстеження шляху, який пройшла упаковка манго, значно зменшився (з шістьох днів, 18 годин і 26 хвилин за використання традиційних методів до 2,2 секунд за використання технології блокчейн). [2].

Сьогодні існує три основних типи платформ блокчейна – публічна, приватна і консорціумна.

– публічні блокчейни – це децентралізовані структури, які дозволяють будь-якому зацікавленому учаснику входити в систему, оглядати інформацію, здійснювати транзакції, передавати активи і приймати участь в процесі консенсусу, як правило, без будь-якого спеціального дозволу. Публічні

блокчейни, як наприклад, Ethereum, не мають центрального адміністратора або контролю, і інформація доступна всім.

– приватні блокчейни – це централізовані структури, вхід до яких а відповідно і здійснення операцій дозволяється лише попередньо схваленому набору учасників. Відповідно вони включають членів, які знають один одного або їх особистість була перевірена і вона відповідає певним заздалегідь визначеним критеріям. Контроль у приватних ланцюжках блоків розподілений по тільки учасникам і ніяка інформація не доступна сторонній публіці.

– консорціумні блокчейни – це гібрид публічних і приватних платформ. В них закладено децентралізовану природу публічних блокчейнів і дозвілеві можливості приватних блокчейнів. Тут вся мережа, поряд з правилами перевірки і політики організації, визначається і регулюється членами / вузлами, які можуть контролювати кожен аспект блокчейна, включаючи перевірку транзакцій, додавання вузлів, управління привілеями вузлів, розумні контракти, розгортання кодів ланцюгів тощо. В них особистість членів як правило має бути перевірена, перш ніж вони можуть приєднатися до мережі, і деяка інформація про них має бути оприлюднена. Такі блокчейни налаштовуються в залежності від варіанту використання, включаючи інформацію, до якої має доступ кожен учасник і яку інформацію член може додати. За використання блокчейн-технології у ланцюгах постачань швидше за все буде будуть застосовані приватні або гібридні блокчейни ніж публічні.

Разом з тим, здатність блокчейн гарантувати надійність, відстеження і справжність інформації означає і серйозне переосмислення самої суті ланцюгів постачань та управління ними. На наш погляд, застосування технології блокчейн в ланцюгах постачань дозволяє виділити і деталізувати як мінімум п'ять ключових аспектів продукту: характер (що це таке), якість (який він є), кількість (скільки його є), місце розташування (де він є) і право власності (кому він належить в даний момент). Таким чином, блокчейн усуває необхідність наявності надійної центральної організації (фокусної компанії), яка підтримує цю систему і перевіряє і контролює безперервний ланцюг постачань і транзакцій від сировини до споживача.

Нами пропонується нова модель ланцюга постачань, що включає в себе технології блокчейн для координації відстеження продуктів і «розумні контракти» для швидкого і безпечного їх виконання. Її суть та відмінність полягає у особливій мережевій конфігурації.

Так, традиційна модель ланцюга постачань, як правило, має лінійний вигляд. Вона починається з постачальників, субпідрядників і виробників, які виробляють і просувають свої продукти і дані про них до наступного рівня ланцюга. На останньому рівні знаходяться ритейлери, які продають продукти

безпосередньо споживачам. Основним недоліком цієї моделі є те, що дані централізовані в кожному з елементів ланцюга постачань і інші елементи не можуть бачити транзакції, що відбуваються в ньому, тим більше впливати на них. Відповідно і споживач не має можливості перевірити правильність інформації про товари які він купує (походження, зберігання, транспортування тощо).

З додаванням технології блокчейн в ланцюг постачань (рис 2) модель змінюється з лінійної на мережеву. Тепер усі учасники зберігають усі свої транзакції за допомогою технології блокчейн, що з одного боку покращує прозорість і конфіденційність, а з іншого збільшує їх безпеку.



Рис. 2. Ланцюг постачань з включенням технології блокчейн

Джерело: складено авторами

Ця модель виправляє недоліки традиційного ланцюга постачань. В ній усі дані децентралізовані і кожен учасник може отримати важливу для себе інформацію в блокчейні. Наприклад, виробник може переглянути інформацію про якість продукції постачальника або взяти дані про надійність перевізника.

Перевага цієї моделі перед лінійної полягає в тому, що всі продукти відстежуються за допомогою блокчейна, і це може дати кінцевим споживачам впевненість у їх походженні, в тому, перероблені чи вони, чи використовуються вперше. Використовуючи розумні контракти для більш ефективного управління усім ланцюгом постачань, багатоагентна мережева модель, виключає посередників, забезпечує принципи спільної економіки ринку і дозволяє їй бути самодостатньою. Застосовуючи технологію блокчейн, учасники ланцюга постачань як би натякають, що вони ведуть законний бізнес і відповідають певним стандартам які очікуються від них в обраній сфері.

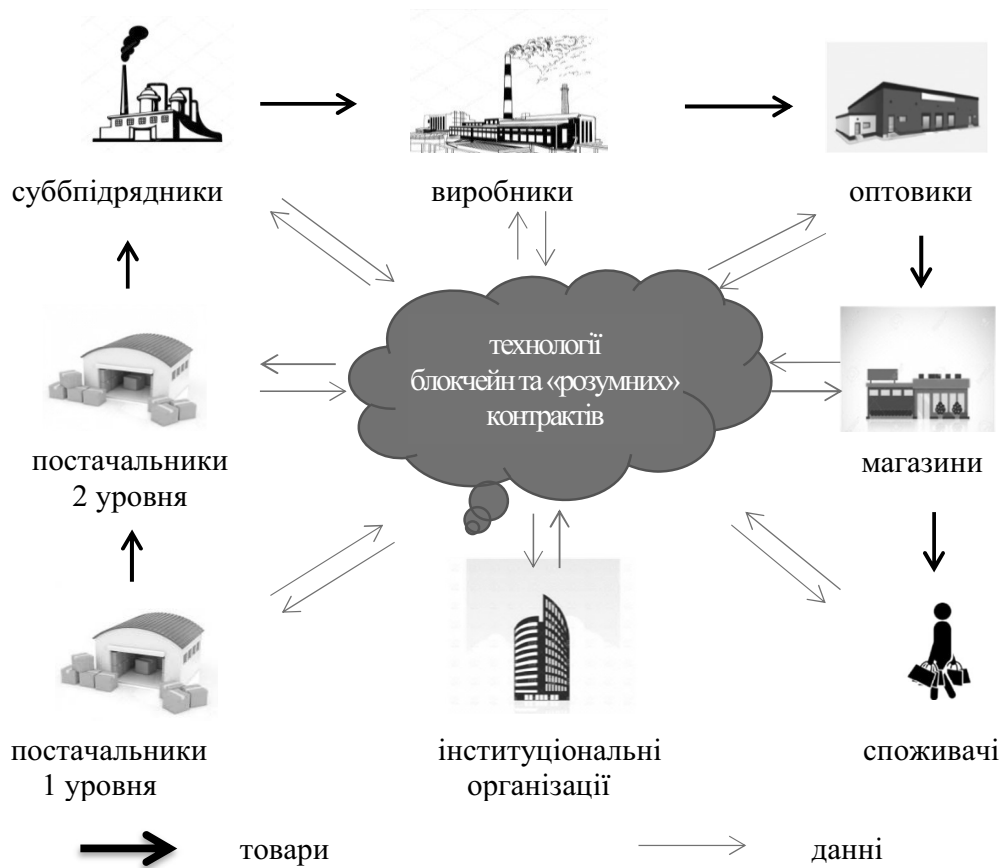
Отже, сучасні споживачі змінюють правила гри в ланцюгах постачань. Маючи більше технологічних, можливостей і потужностей, ніж будь-коли раніше, вони вимагають персоніфікованого, послідовного досвіду купівлі товарів за усіма каналами. Більше недостатньо тільки доставки товарів до місця продажу. Для цих споживачів, лояльність до бренду перетворилася в досвід лояльності.

Застосування технології-блокчейн сприятиме зниженню неефективності системи за рахунок усунення дублювання зусиль різних зацікавлених сторін у веденні окремих баз даних та документації про одну й ту ж партію товару через автоматизацію погоджень і видалення деяких посередників.

Завдяки оптимізації потужностей аутентифікована транзакція на товар може бути здійснена в секундах, а не годинах або днях. Можливість відстеження історії транзакції від відправника до споживача по всьому ланцюгу постачань має вирішальне значення, особливо тоді коли існує проблема з довірою. Відповідно використання технології-блокчейн може підвищити конкурентні переваги і знизити ризик за рахунок збільшення достовірної інформації про учасників ланцюга постачань, особливо коли два суб'єкти здійснюють таку операцію вперше, адже нова інформація про передачу активів буде додана в блокчейн тільки після підтвердження на основі консенсусу інших учасників мережі.

Література:

1. Bartlett P.A., Julien D.M.; Baines T.S. (2007) Improving supply chain performance through improved visibility. *Int. J. Logist. Manag.* 18, 294-313.
2. Blockchain disruption in transport are you decentralised yet? Concept paper. (2018) URL: <https://s3-eu-west-1.amazonaws.com/media.ts.catapult/wp-content/uploads/2018/06/06105742/Blockchain-Disruption-in-Transport-Concept-Paper.pdf>
3. Deep Shift – Technology Tipping Points and Societal Impact (2015) World Economic Forum Survey Report. URL: http://www3.weforum.org/docs/WEF_GAC15_Technological_Tipping_Points_report_2015.pdf#page=24

4. Kuprijanovskij V. P., Sinjagov S. A., Klimov A. A., Petrov A. V., Namiot D.E. (2017) "Digital supply chains and blockchain-based technologies in a collaborative economy", *International Journal of Open Information Technologies*. Vol. 5, №.8, 80-95.
5. Maier, R., Passiante, G. & Zhang, S. (2011) "Creating value in networks", *International Journal of Innovation and Technology Management*, vol. 8, no. 03, pp. 357-371.
6. Prjanikov M. M., Chugunov A. V. (2017) "Blockchain as a communication basis for digital economy formation: advantages and problems", *International Journal of Open Information Technologies*. Vol. 5, №.6, 49-55.
7. Shin L. (2016) "Bank Destroyers", *Forbes*. Vol. 2. 86-91.
8. Smith J. (2016) Blockfreight™ the blockchain for global freight. Version : Public Release v 1.0.1 URL. <http://blockchainlab.com/pdf/BlockfreightWhitepaper>
9. Tapscott D., Tapscott A. (2016) *The Blockchain Revolution: How the Technology Behind Bitcoin is Changing Money, Business, and the World*. Penguin Books.
10. Zagurskiy O. (2019) "Innovative approaches to evaluation of supply chain performance". *Machinery & Energetics. Journal of Rural Production Research*. Vol. 10. № 3. 37-42.
11. Zagurskiy O. Ohiienko M, Rogach S., Pokusa T., Rogovskii I., Titova L. (2019) Global supply chains in the context of a new model of economic growth // Conceptual bases and trends for development of social-economic processes. Monograph. Edited by Alona Ohiienko Tadeusz Pokusa Opole. The Academy of Management and Administration in Opole, 64-74.

1.2. Mechanisms of legal regulation of foreign economic activity

Механізми правового регулювання зовнішньоекономічної діяльності

Зовнішньоекономічна діяльність суб'єктів господарювання – важлива та необхідна умова ефективного функціонування сучасної економічної системи, розвиток якої в глобальному плані задається процесами глобалізації, передусім, економічної. В практичному плані це означає, що в сучасному світі не залишилось ізольованих економічно держав. Особливості участі економік окремих держав в світовому господарстві обумовлюється цілим рядом важливих чинників, серед яких найбільш важливими є географічні, історичні, геологічні, економічні та соціальні. Саме співвідношення цих чинників і визначає на сучасному етапі ту роль в міжнародному розподілі виробництва товарів і надання послуг, яку виконує національна економіка. В державі будуть вироблятися ті товари та послуги, які найбільше затребувані на міжнародних ринках, мають там більшу конкурентоспроможність в порівнянні із

конкурентами. В результаті в глобальному масштабі виробляється більше товарів та послуг із максимальною конкурентоспроможністю, що забезпечує подальший поступ як всієї світової економічної системи, так і окремих національних економік. Для вітчизняної економіки активне включення в світове господарство також є магістральним напрямком економічного та соціального розвитку. Це завдання є особливо актуальним після потужно заявленого запиту українського громадянського суспільства на соціально-економічні зміни, результатом якого стало підписання Угоди про асоціацію між Україною та ЄС.

Публічна адміністрація, надаючи суб'єктам зовнішньоекономічної діяльності відповідні адміністративні послуги, захищає інтереси суспільства та держави в цьому напрямку, відіграє провідну роль.

Науковим дослідженням адміністративно-правового регулювання зовнішньоекономічної діяльності займалися такі вчені як К. Бережна, Г. Виноградова, Є. Додін, Е. Зінь, Т. Корнева, В. Олефір, О. Петлюченко та інші. Але в своїх роботах вони виділяли лише окремі аспекти даної проблеми.

Таким чином, актуальність обраної теми обумовлена необхідністю дослідження загальних проблем адміністративно-правового регулювання зовнішньоекономічної діяльності.

Метою дослідження є визначення головних положень адміністративно-правового регулювання зовнішньоекономічної діяльності, а також окреслення напрямків вдосконалення адміністративно-правового регулювання зовнішньоекономічної діяльності на основі практичної реалізації положень чинного законодавства.

Об'єкт дослідження - суспільні відносини, які виникають під час реалізації публічною адміністрацією адміністративно-правового регулювання зовнішньоекономічної діяльності.

Предмет дослідження – адміністративно-правове регулювання зовнішньоекономічної діяльності.

Сучасний етап розвитку України характеризується значними позитивними змінами в напрямку більш широкої інтеграції з Європейським Союзом [15]. Одним із головних завдань при цьому є вдосконалення методологічних засад у сфері адміністративно-правового регулювання зовнішньоекономічної діяльності. Це допоможе вирішити цілу низку практичних проблем, що в перспективі призведе до активізації важливих структурних змін в економіці держави; формування відповідних умов для більш активного залучення економіки України в систему світового господарства; створення стійкої рівноваги на внутрішньому ринку; і в кінцевому підсумку – наблизить соціально-економічний розвиток до рівня провідних держав. Крім

того, одним із важливих побічних результатів стане формування ефективного механізму захисту економічних інтересів країни в зовнішній торгівлі [14].

Науковою базою, на якій базується адміністративно-правове регулювання зовнішньоекономічної діяльності, є положення теорії держави і права, адміністративного, конституційного, міжнародного, фінансового права, крім того, спеціальної та загальної економічної теорії.

Згідно із Законом України від 16 квітня 1991 р. № 959-XII «Про зовнішньоекономічну діяльність» зовнішньоекономічна діяльність - це діяльність суб'єктів господарської діяльності України та іноземних суб'єктів господарської діяльності, побудована на взаємовідносинах між ними, що має місце як на території України, так і за її межами.

Вчені-економісти вважають, що управління зовнішньоекономічною діяльністю на сучасному етапі являє собою складну систему, як складається із багатьох сегментів та охоплює широке коло об'єктів [13]. Розглянемо окремі сегменти системи управління зовнішньоекономічною діяльністю.

В першу чергу слід зазначити, що його можна розділити на сегменти національного управління та багатостороннього (міжнародного) регулювання зовнішньоекономічної діяльності. [13]. Обидва сегменти відносяться переважно до макроекономічного рівня господарювання та охоплюють відповідні явища і процеси: експорт і імпорт; особливості валютного регулювання; вільні економічні зони; іноземні інвестиції та інвестиційні інституції; міжнародні товарні ринки; міжнародні фінансові організації.

Крім того, існує мікроекономічний рівень управління зовнішньоекономічною діяльністю, а саме управління зовнішньоекономічною активністю окремих суб'єктів господарювання. З боку менеджменту господарюючих суб'єктів - юридичних осіб воно включає наступні етапи: формування загальної ринкової стратегії; маркетингові дослідження зовнішнього ринку; пошук партнерів та укладання міжнародного контракту; виконання міжнародного контракту. Укладання та виконання міжнародного контракту враховує особливості: міжнародного ціноутворення; проведення міжнародних розрахунків; обліку зовнішньоекономічних операцій; транспортування вантажів; страхового захисту у сфері міжнародної торгівлі [2].

Одним із суб'єктів управління зовнішньоекономічною діяльністю також є органи публічної адміністрації. У здійсненні ними адміністративно-правового регулювання зовнішньоекономічної діяльності його межі визначаються предметом галузі адміністративного права, а саме: широким колом відповідних суспільних відносин; основною метою функціонування суб'єктів публічної адміністрації; переважно управлінським типом відносин; внутрішньо-організаційною діяльністю органів місцевого самоврядування та виконавчої

влади; засобів відповідальності суб'єктів публічної адміністрації; можливості застосування заходів адміністративного примусу та адміністративної відповідальності [8, с. 22-23]. Розглянемо типи суспільних відносин, які виникають при здійсненні зовнішньоекономічної діяльності.

Згідно із Законом України від 16 квітня 1991 р. № 959-XII «Про зовнішньоекономічну діяльність» видами зовнішньоекономічної діяльності є наступні: експорт та імпорт товарів, капіталів та робочої сили; надання суб'єктами зовнішньоекономічної діяльності України послуг іноземним суб'єктам господарської діяльності; та багато інших [10].

Головною метою регулювання зовнішньоекономічної діяльності в Україні (в тому числі і суб'єктів публічної адміністрації) є забезпечення збалансованості економіки та рівноваги внутрішнього ринку України. Поряд з нею існує ще цілий ряд не менш важливих цілей. Регулювання зовнішньоекономічної діяльності в Україні здійснює цілий ряд відповідних суб'єктів: Україна як держава в особі її відповідних органів; недержавні органами управління економікою; самі господарючі суб'єкти, що здійснюють зовнішньоекономічну діяльність, тощо. [5, с. 234-244].

Інструментами регулювання зовнішньоекономічної діяльності в Україні є: закони України; законодавчо закріплені акти тарифного і нетарифного регулювання; економічні заходи регулювання (кредитного, податкового, валютно-фінансового, та іншого); рішення недержавних органів управління економікою; угоди між суб'єктами зовнішньоекономічної діяльності [8].

Адміністративно-правові відносини у сфері зовнішньоекономічної діяльності характеризуються саме як виконавчо-розпорядчі. Це означає, що суб'єкти публічної адміністрації видають відповідні вказівки, а об'єкти управління повинні їх виконувати. В адміністративно-правових відносинах відображається вплив адміністративно-правових норм на поведінку об'єктів та суб'єктів публічного управління, внаслідок цього між ними формуються правові зв'язки публічновладного характеру. В адміністративно-правовій нормі відображена абстрактна конструкція адміністративно-правового відношення: в адміністративно-правовій нормі від імені держави регулюється належна поведінка учасників адміністративно-правових відносин, а саме їх взаємні права і обов'язки.

Адміністративно-правові відносини у вузькому розумінні (на думку професора В. Галуцького), - це вид суспільних відносин, що регулюються нормами адміністративного права [1]. У широкому розумінні Адміністративно-правові відносини (за А. Єлістратовим) права регулюють публічноправові відносини у сфері внутрішнього державного управління [4, с. 41]. Тобто регулюють відносини між: 1) публічною адміністрацією та фізичними особами

(громадянами, особами без громадянства, іноземцями,); 2) публічною адміністрацією та юридичними особами, що не володіють владним статусом, а також фізичними особами зі спеціальним невідомим статусом (сюди відносять в тому числі, фізичних осіб-підприємців); 3) між нижчестоящими та вищестоящими органами та посадовими особами публічної адміністрації. Ми бачимо, що одна із сторін цих відносин - суб'єкт публічної адміністрації.

Ще одна важлива риса адміністративно-правових відносин - їх правова природа, вони ґрунтуються винятково на правових нормах. Насамкінець слід також підкреслити публічний характер адміністративно-правових відносин (а не приватні відносини окремих осіб між собою) [1].

Професор В. Галунько підкреслює наступні особливості адміністративно-правових відносин: 1) нерозривний зв'язок із адміністративно-правовими нормами; 2) забезпечення прав та свобод людини і громадянина як їх основна мета; 3) регулюють велике коло суспільних відносин між об'єктами публічного управління та публічною адміністрацією; 4) публічна природа як відмінна риса; 5) переважно виконавчо-розпорядчий характер; 6) свідомо-вольовий характер; 7) ці відносини охороняються державою; 8) засновані на праві.

Основними складовими компонентами структури адміністративно-правових відносин є суб'єкти, об'єкти, зміст правовідносин та юридичні факти [1]. Так, до суб'єктів цих правовідносин відносять тих учасників адміністративно-правових відносин, що володіють суб'єктивними правами і мають юридичні обов'язки, наділяються певними юридичними властивостями (це органи публічної адміністрації та об'єкти публічного управління). Об'єкти правовідносин - це те, на що направлені інтереси суб'єктів правовідносин. Тобто об'єктом адміністративно-правових відносин є відповідне нематеріальне або матеріальне благо, на охорону чи використання якого й направлені суб'єктивні права та юридичні обов'язки учасників адміністративно-правових відносин.

Зокрема, зовнішньоекономічна діяльність в якості об'єкту адміністративно-правового регулювання може характеризуватися як сукупність різноманітних матеріальних благ (імпорт і експорт; іноземні інвестиції, валютні ринки, міжнародні фінансові організації, міжнародні товарні ринки тощо), що мають певну публічну цінність для громадян України та суб'єктів зовнішньоекономічної діяльності, та відповідні дії публічної адміністрації, що пов'язуються із реалізацією вказаних благ. [7, с. 44-51].

Адміністративно-правове регулювання зовнішньоекономічної діяльності в Україні виконують чітко окреслені законодавством органи та посадовими особами публічної адміністрації.

До головних суб'єктів публічного управління відносяться: Кабінет Міністрів України, Міністерство економічного розвитку і торгівлі України,

Національний банк України, Антимонопольний комітет України, Державна фіскальна служба, Міжвідомча комісія з міжнародної торгівлі, різноманітні громадські товариства та спілки. [6, с. 149-158].

Розглянемо адміністративно-правовий статус цих органів з точки зору управління зовнішньоекономічною діяльністю.

Зокрема, Кабінет Міністрів України:

- реалізує заходи до здійснення зовнішньоекономічної політики України;
- координує діяльність міністерств, державних комітетів і відомств України з регулювання зовнішньоекономічної діяльності;
- здійснює координацію торговельних представництв України в іноземних державах;
- приймає нормативні акти в сфері управління зовнішньоекономічною діяльністю;
- забезпечує складання зведеного валютного плану України та платіжного балансу;
- розробляє та ухвалює рішення щодо застосування відповідних заходів на дискримінаційні та/або недружні дії окремих держав, митних союзів або ж економічних угруповань держав за допомогою впровадження режимів ліцензування [10].

Згідно із Законом України від 27 лютого 2014 р. № 794-VII «Про Кабінет Міністрів України» основний обов'язок Кабінету Міністрів України у сфері адміністративно-правового регулювання зовнішньоекономічної діяльності - організація та забезпечення здійснення зовнішньоекономічної діяльності та митної справи [10].

Кабінетом Міністрів України у цьому напрямку проведена активна робота, наприклад, постановою КМУ від 29.12.2007 № 1409 затверджено Порядок продовження строків розрахунків за зовнішньоекономічними операціями [9]; постановою КМУ від 06.06.2012 № 500 затверджено Порядок державного експортного контролю за проведенням переговорів, пов'язаних з укладенням зовнішньоекономічних договорів (контрактів) щодо здійснення експорту товарів [12] тощо.

Для забезпечення ефективної організації виконання завдань у напрямку європейської інтеграції та реалізації Угоди про асоціацію між Україною та ЄС Урядом України сформовано Урядовий офіс з питань європейської інтеграції у складі Секретаріату Кабінету Міністрів України. На нього покладається низка завдань: координація діяльності органів виконавчої влади з розробки та реалізації заходів, що направлені на виконання Угоди про асоціацію між Україною та ЄС, аналогічних міжнародних договорів України з проблем

європейської інтеграції, а також домовленостей між Україною та ЄС; планування, проведення моніторингу й оцінка ефективності і результативності реалізації завдань у сфері європейської інтеграції, тощо. Урядовий офіс виконує функції секретаріатів Ради та Комітету асоціації між Україною та ЄС з Української Сторони. Він підпорядковується безпосередньо Прем'єр-міністру України, Віце-прем'єр-міністру України з питань європейської інтеграції, а також Міністру Кабінету Міністрів України. У структурі Урядового офісу існують 3 управління: аналітичного забезпечення, стратегічного планування, координації та моніторингу [16].

Рішенням Уряду України запроваджено інститут Торговельного представника України, який допомагає вирішувати проблеми із організацією та проведенням операцій суб'єктам ЗЕД в окремих країнах.

Отже, адміністративно-правовий статус Кабінету Міністрів України у сфері адміністративно-правового регулювання зовнішньоекономічної діяльності визначається сукупністю відповідних обов'язків у сфері реалізації зовнішньоекономічної політики України, організації та забезпечення зовнішньоекономічної діяльності й митної справи і т.п.

Розглянемо адміністративно-правовий статус Національного банку України у сфері адміністративно-правового регулювання зовнішньоекономічної діяльності:

- забезпечення адміністративно-правового регулювання зовнішньоекономічної діяльності шляхом зберігання і використання золотовалютного резерву України та інших державних цінностей, що забезпечують платоспроможність України;
- представлення інтересів України у відношеннях із центральними банками інших держав, міжнародними банками та іншими фінансово-кредитними установами, укладення відповідних міжбанківських угоди;
- регулювання курсу національної валюти України стосовно грошових одиниць інших держав;
- здійснення обліку та розрахунків за наданими та отриманими державними кредитами і позиками [11].

Згідно із Законом України від 20 травня 1999 р. № 679-XIV у Національного банку України є право контролю імпорту та експорту капіталу [11].

Національний банк України регулює валютні операції, видає генеральні та індивідуальні ліцензії на їх проведення. Так, генеральна ліцензія видається комерційним банкам та іншим кредитно-фінансовим установам України для здійснення валютних операцій, які не потребують індивідуальної ліцензії, на весь час дії режиму валютного регулювання. Генеральна ліцензію

Національного банку України дає право уповноваженим банкам на здійснення торгівлі іноземною валютою, вони можуть відкривати на території України пункти обміну іноземних валют, в тому числі - й на підставі агентських угод з окремими юридичними особами-резидентами.

Порядок організації торгівлі іноземною валютою регульовано у ст. 6 Декрету «Про систему валютного регулювання і валютного контролю», зокрема, торгівля іноземною валютою на території України резидентами та нерезидентами-юридичними особами провадиться через уповноважені банки та інші кредитно-фінансові установи, які отримали генеральну ліцензію на торгівлю іноземною валютою Національного банку України, виключно на міжбанківському валютному ринку України.

Крім того Національним банком України встановлюються валютні (обмінні) курси іноземних валют, що виражаються у валюті України, курси валютних цінностей в іноземних валютах, а також у розрахункових (клірингових) одиницях.

Важливе право Національного банку України у сфері адміністративно-правового регулювання зовнішньоекономічної діяльності - валютні обмеження. Згідно валютних обмежень встановлюють певні межі при здійсненні різноманітних операцій з валютними цінностями при купівлі-продажу валюти; міжнародних платежах; ввезенні, вивезенні, переказуванні або пересиланні валютних цінностей; інвестуванні у країну чи за її межі тощо. Обмеження проводять у формі лімітування, ліцензування або ж і заборони реалізації цих операцій. Дотримання валютного законодавства моніторять за допомогою заходів валютного контролю. Основна мета валютного контролю - недопущення незаконного відтоку капіталу з України за кордон. Об'єктом проведення валютного контролю є валютні операції за участю нерезидентів та резидентів. Головний орган валютного контролю – Націо. банк України [3].

Висновки. Базовим нормативно-правовим документом, що регулює зовнішньоекономічну діяльність, є Закон України “Про зовнішньоекономічну діяльність” від 16 квітня 1991 року який визначає принципи здійснення зовнішньоекономічної діяльності, її види, суб'єктів такої діяльності, основи державного регулювання зовнішньоекономічної діяльності.

Але все ж основою зовнішньоекономічного законодавства насамперед є положення Конституції нашої держави про те, що зовнішньополітична діяльність України спрямована на забезпечення її національних інтересів і безпеки через підтримання мирного й взаємовигідного співробітництва з членами міжнародного співтовариства за загально визнаними принципами й нормами міжнародного права.

Література:

1. Галуцько В. В., Курило В. І., Короєд С. О. та ін. Адміністративне право України: навчальний посібник. – К.: Інститут публічного права, 2015. – Т. 1: Загальне адміністративне право. – 180 с. URL: <https://books.google.com.ua/books?id=6ZI8CwAAQBAJ&pg=PA61&lpg=PA61&dq>. (дата звернення: 10.12.2019).
2. Березовенко С. М. Сучасна система управління зовнішньоекономічною діяльністю. URL: <http://ukrkniga.org.ua/ukrkniga-text/30/7/>. (дата звернення: 12.12.2019).
3. Валютна політика та її форми. Валютні обмеження. URL: <http://buklib.net/books/28350/> (дата звернення: 12.12.2019).
4. Елистратов А. И. Административное право: лекции. – М.: Типографія т-ва И. Д. Сытина, 1911. – 242 с.
5. Завгородній А.В. Тенденції розвитку зовнішньоекономічної діяльності Причорноморського регіону. Вісник ХНАУ. Збірник наукових праць. 2018. Вип. 4. С. 234-244.
6. Завгородній А. В. Генезис понятійно-категоріального апарату досліджень «зовнішньоекономічна діяльність»: структура, принципи, функції. Український журнал прикладної економіки. 2018. Том 3. № 3. С. 149–158. URL: <http://ujae.tneu.edu.ua/index.php/ujae/article/view/299> (дата звернення: 15.12.2019).
7. Завгородній А. В. Дослідження особливостей зовнішньоекономічної торгівлі послугами регіональної економіки. Український журнал прикладної економіки. 2019. Том 4. № 2. С. 44–51.
8. Кіян О. В. Межі адміністративно-правового регулювання зовнішньоекономічної діяльності. Митна справа. – 2014. – № 4 (94) липень-серпень. – С. 21–26.
9. Про затвердження Порядку продовження строків розрахунків за зовнішньоекономічними операціями. Постанова Кабінету Міністрів України від 29 грудня 2007 р. № 1409. URL: <http://zakon1.rada.gov.ua/laws/a#Find>. (дата звернення: 12.12.2019).
10. Про Кабінет Міністрів України. Закон України від 27 лютого 2014 р. № 794-VII // Голос України від 01.03.2014 – № 39.
11. Про національний банк України. Закон України від 20 травня 1999 р. № 679-XIV // Голос України від 22.06.1999.
12. Про порядок поставок продукції в рамках Угоди між Кабінетом Міністрів України та Урядом Республіки Білорусь про виробничу і науково-технічну кооперацію підприємств і організацій оборонних галузей

промисловості. Постанова Кабінету Міністрів України від 26 вересня 2005 р. № 984. URL: <http://zakon1.rada.gov.ua/laws/a#Find> (дата звернення: 12.12.2019).

13. Сучасні концепції зовнішньоекономічної діяльності: навчальний посібник: [у двох частинах. частина 1] / [Кредісов А. І., Березовенко С. М., Биков Г. М., Волошин В. В., Мазуренко В. П., Расшивалов Д. П., Серажим В. І., Ступницький О. І., Тищенко А. М., Черняк З. С., Потапов І. Ю.]; за заг. ред. А. І. Кредісова. – К.: ВІРА-Р, 2002. – 552 с. URL: <http://enbv.narod.ru/text/Econom/uzed/> (дата звернення: 12.12.2019).

14. Ткаченко А.М. Державне регулювання у сфері транспортного забезпечення зовнішньоекономічної діяльності України: автореф. дис. ... д-ра наук з держ. упр.: 25.00.02 / А. М. Ткаченко; Нац. акад. держ. упр. при Президентові України. – К., 2005. URL: <http://disser.com.ua/contents/33973.html> (дата звернення: 19.12.2019).

15. Угода про асоціацію між Україною, з однієї сторони, та Європейським Союзом, Європейським співтовариством з атомної енергії і їхніми державами-членами, з іншої сторони: URL: [http://www.kmu.gov.ua/kmu/docs/EA/00_Ukraine-EU_Association_Agreement_\(body\).pdf](http://www.kmu.gov.ua/kmu/docs/EA/00_Ukraine-EU_Association_Agreement_(body).pdf). (дата звернення: 19.12.2019).

16. Урядовий офіс з питань європейської інтеграції. URL: http://www.kmu.gov.ua/control/uk/publish/article?art_id=247716525&cat_id=223223535. (дата звернення: 19.12.2019).

1.3. Organizational mechanisms of foreign economic stimulation of agro-industrial development of the Black Sea region

Організаційні механізми зовнішньоекономічного стимулювання агропродовольчого розвитку Причорноморського регіону

В умовах децентралізації перед органами місцевого самоврядування відкриваються нові можливості соціально-економічного розвитку. Аграрна спрямованість більшості регіонів України ставить перед територіальними органами складні завдання ефективного використання аграрної ресурсної бази для технологічного впровадження її переваг. Відповідно до специфіки кожної територіальної громади назріває гостра проблема розробки комплексного механізму задоволення технологічної потреби в перебудові енерго-затратної інфраструктури в сучасне енерго-іноваційне виробниче середовище. У зв'язку з тим що всі регіони України що вирощують аграрну продукцію мають значний її надлишок який трансформується в систему прямого експорту, створюються

умови для ефективного поєднання агропродовольчої сфери з зовнішньоекономічною діяльністю спрямовану на задоволення потреб окремих територіальних громад.

Запуск зовнішньо-економічної та інвестиційної активності елементів агропродовольчої структури регіону можлива за умови створення та впровадження в рамках загального інноваційного моделювання розвитку агропродовольчої сфери, в межах сучасної доктрини єдиного автономного саморегулюючого регіонального комплексу, Центру координації та зовнішньоекономічного стимулювання агропродовольчого розвитку Причорноморського регіону з метою максимального та ефективного підвищення виробничо-технологічних та соціально-економічних стандартів регіонально-просторової структури, основні напрямки діяльності якого спрямовані на стимулювання регіональної зовнішньоекономічної активності, вдосконаленні маркетингової та іміджевої регіональної стратегії, підвищення транскордонного та інвестиційного регіонального співробітництва та підвищення ефективної взаємодії з органами державної влади та окремими територіальними громадами.

Таким чином, торкаючись проблеми зовнішньоекономічної діяльності та транскордонного співробітництва на рівні Причорноморського регіону ми повинні чітко окреслити структуру запропонованого нами, в якості органу управління, Центру координації та зовнішньоекономічного стимулювання агропродовольчого розвитку Причорноморського регіону рис 1.

Розвиток агропродовольчої сфери Причорноморського регіону в умовах орієнтації на зовнішньоекономічну сферу співробітництва, повинен розвиватися на концептуальній базі в основу якої покладено торгівельну компоненту стимулювання міжнародної торгівлі, експортного та імпортного потенціалу регіональної економіки, з виходом на зовнішні пріоритетні агропродовольчі ринки; інвестиційно-інноваційну компоненту спрямовану на залучення прямих іноземних інвестиції в агросектор регіону; комунікативну компоненту з розвитком міжнародних регіональних відносини та транскордонного співробітництва; маркетингову компоненту покликану забезпечити підвищення конкурентоспроможності та іміджу агропродовольчої сфери Причорноморського регіону за допомогою маркетингового інструментарію; науково-технологічну компоненту використання передових технологічних рішень з провадження сучасних технологій виробництва; транспортно-логістичну компоненту з розвитку транспортної регіональної інфраструктури яка покликана максимально розкрити експортний потенціал виробництва [1].



Рис. 1. Структура Центру координації та зовнішньо-економічного стимулювання агропродовольчого розвитку Причорноморського регіону (авторська розробка).

Основними стратегічними завданнями Центру координації та зовнішньо-економічного стимулювання агропродовольчого розвитку Причорноморського регіону повинні стати наступні рисунок 2:

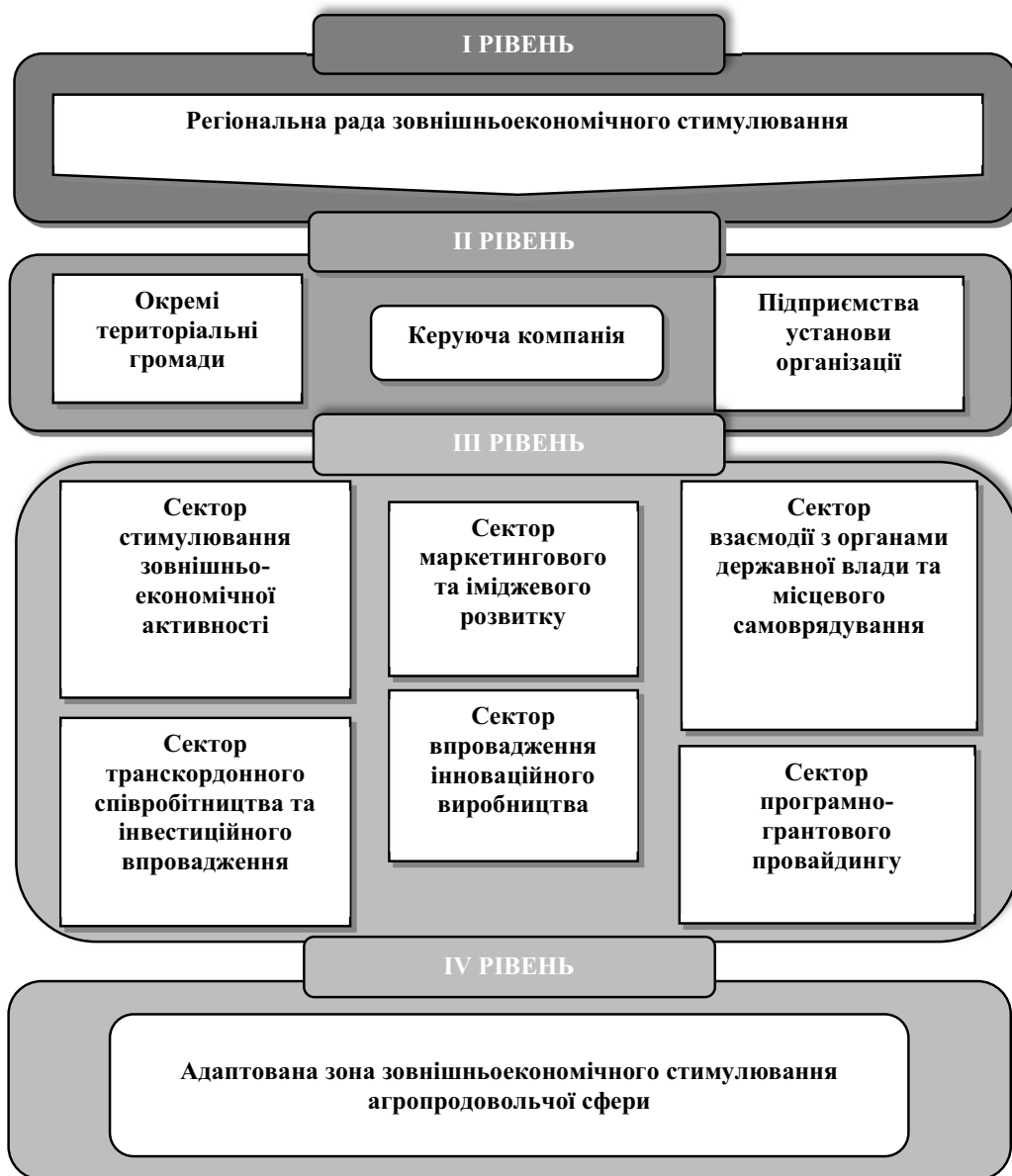

Рис. 2. Завдання Центру координації та зовнішньо-економічного стимулювання агропродовольчого розвитку Причорноморського регіону

Підґрунтям основної діяльності Центру координації та зовнішньо-економічного стимулювання агропродовольчого розвитку Причорноморського регіону повинні стати нормативно-правові документи, такі як: Конституція та закони України, укази Президента України і постанови Верховної Ради України,

прийняті відповідно до Конституції та законів України, акти Кабінету Міністрів України, розпорядженням голів Миколаївської, Одеської та Херсонської обласних державних адміністрацій, актами органів місцевого самоврядування, внутрішніми положеннями тощо.

Перший рівень будуть складати органи управління до них ми відносимо Регіональну раду зовнішньоекономічного стимулювання в якій повинно бути забезпечено рівноправне представництво Миколаївської, Херсонської та Одеської областей. В структуру другого рівня пропонуємо включити представників окремих територіальних громад, управляючої компанії та представників регіональних підприємств установ та організацій. Організаційну структуру III рівня центру пропонуємо будувати на базі секторального поділу яка складається з секторів управління агропромисловим регіональним розвитком: Сектор стимулювання зовнішньоекономічної активності, Сектор маркетингового та іміджевого розвитку агропродовольчого комплексу регіону, Сектор транскордонного співробітництва та інвестиційного впровадження, Сектор впровадження інноваційного виробництва, Сектор взаємодії з органами державної влади та місцевого самоврядування, Сектор програмно-грантового провайдингу. Четвертий рівень центру з зовнішньоекономічного стимулювання розвитку агропродовольчої сфери Причорноморського регіону повинен складатися з адаптованих зон зовнішньоекономічного стимулювання агропродовольчої сфери, які на інноваційно-технологічному рівні з максимальним залученням іноземних інвестицій, інноваційних технологій та стимулюванні експортно-імпортного потенціалу регіону забезпечують його динамічне зростання.

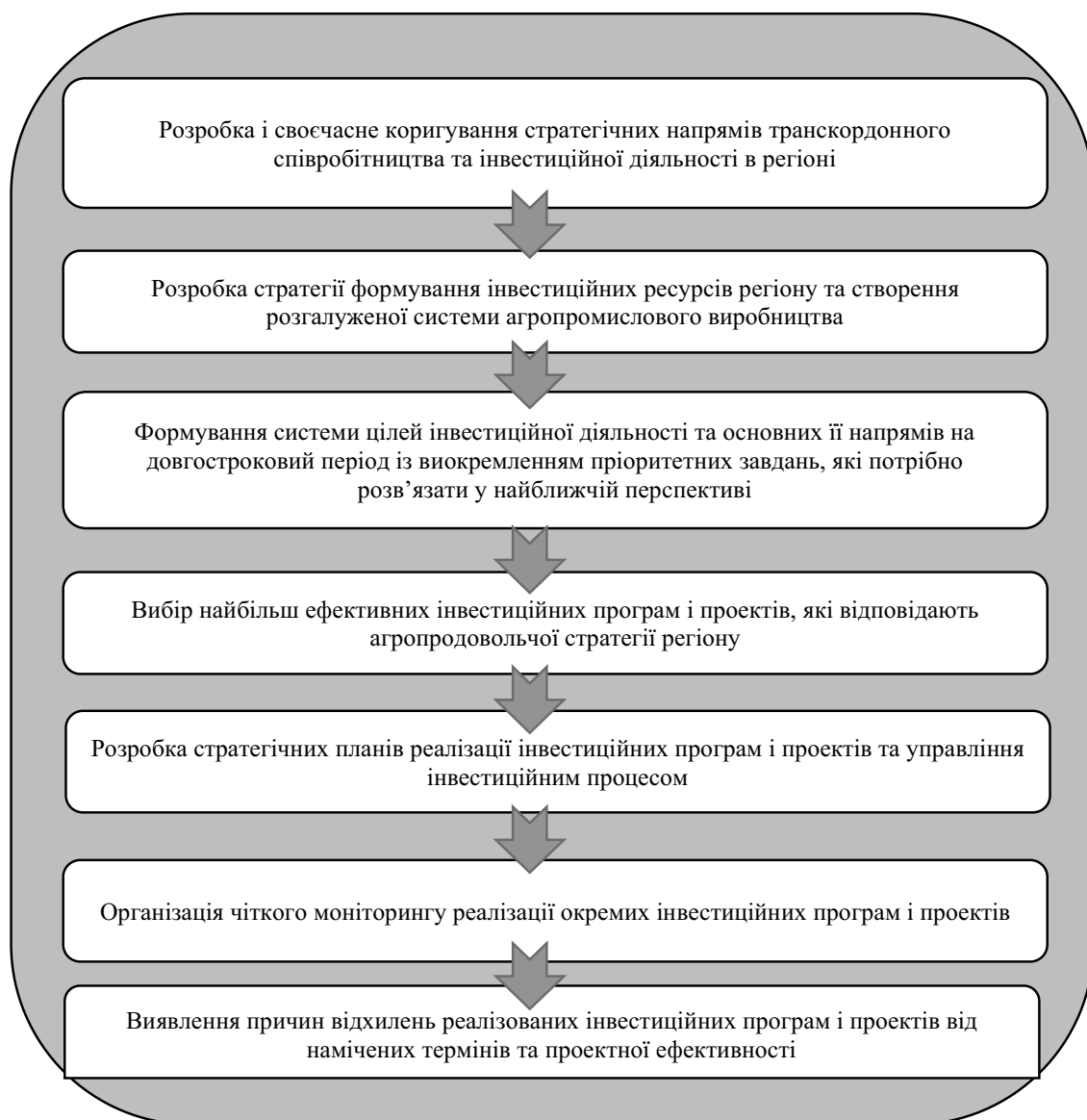
Поряд з цим, ще одним базовим елементом основного напрямку в загальній концепції розвитку зовнішньоекономічного співробітництва агропродовольчої сфери Причорноморського регіону є створення адаптованих зон зовнішньоекономічного стимулювання агропродовольчої сфери на промисловій земельній базі окремих територіальних громад регіону із залученням приватного інвестиційного капіталу і державних програм фінансового забезпечення регіонального розвитку для ефективного впровадження технологій замкнутого виробничого циклу переробки агропродовольчої продукції з використанням енергоефективних експортно-орієнтованих технологій спрямованих на розвиток соціальної інфраструктури конкретної громади[2].

У зв'язку з цим, основні завдання які повинні стояти перед адаптованими зонами зовнішньоекономічного стимулювання агропродовольчої сфери на промисловій земельній базі окремих територіальних громад регіону доречно відобразити за допомогою рисунка 3:



Рис. 3. Завдання які повинні стояти перед адаптованими зонами зовнішньоекономічного стимулювання агропродовольчої сфери

Формування умов розвитку агропродовольчої сфери регіону з подальшим стимулюванням зовнішньоекономічної діяльності передбачає необхідність розробки алгоритму процесу формування та розвитку адаптованих зон зовнішньоекономічного стимулювання агропродовольчої сфери та розподілу повноважних функцій і відповідальності на всіх етапах реалізації алгоритму (рис. 4). На першому етапі передбачається здійснення оцінки ефективності проекту: вибір потенційних майданчиків регіону для впровадження з залученням Центру координації та управління агропромисловим розвитком Причорноморського регіону, управляючих підприємств регіону та територіальних органів місцевого управління [3].

На другому й третьому етапі відбувається визначення необхідних параметрів та технологічної специфіки підприємства для регіону та вибір потенційних аграрних технологій та підприємств аграрного типу на адаптованих зонах зовнішньоекономічного стимулювання агропродовольчої сфери з залученням Центру координації та управління агропромисловим розвитком Причорноморського регіону, управляючих підприємств регіону та територіальних органів місцевого управління.

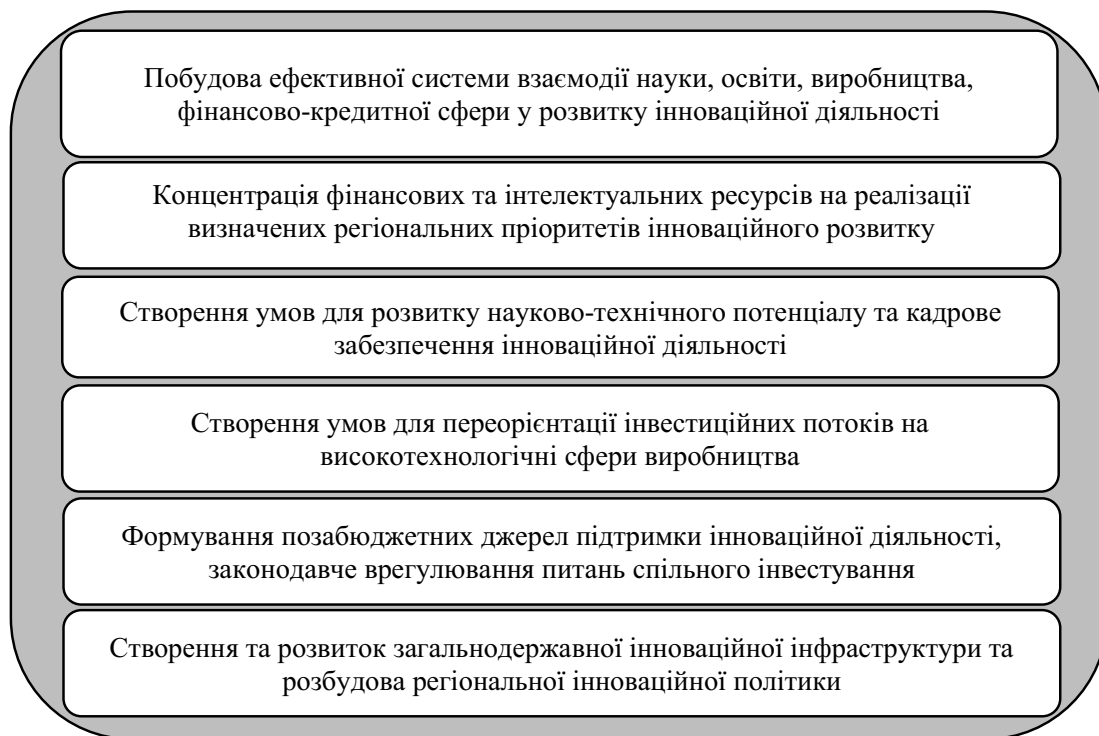
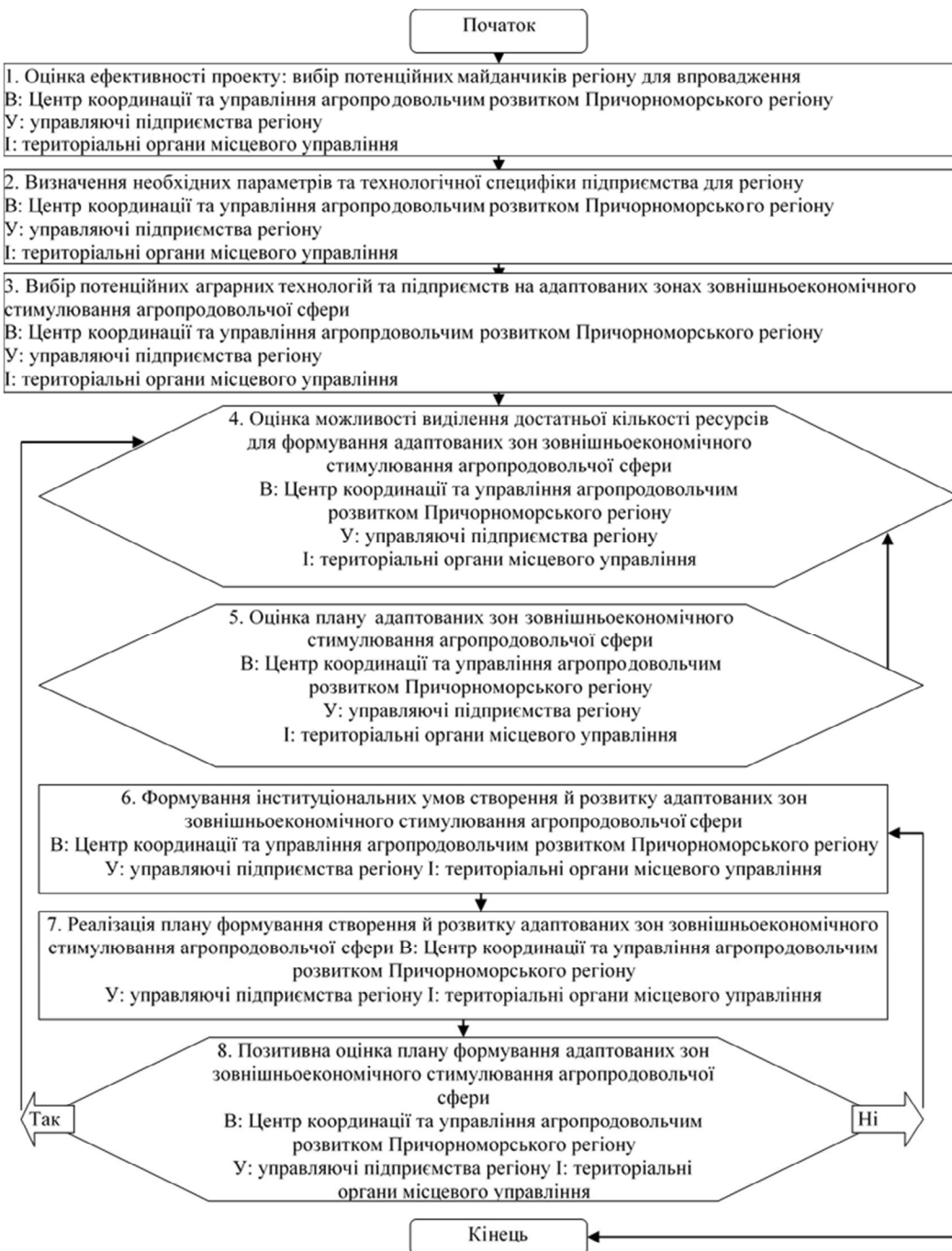

В - «відповідальний за реалізацію процесу», У - «учасник реалізації процесу», І - «отримувач інформації про реалізацію процесу»

Рис. 4. Алгоритм формування та розвитку адаптованих зон зовнішньоекономічного стимулювання агропродовольчої сфери *

*Власна розробка автора

На четвертому етапі проводиться оцінка можливості виділення достатньої кількості ресурсів для формування адаптованих зон зовнішньоекономічного стимулювання агропродовольчої сфери. На п'ятому відбувається оцінка плану адаптованих зон зовнішньоекономічного стимулювання агропродовольчої сфери з залученням Центру координації та управління агропромисловим розвитком Причорноморського регіону, управляючих підприємств регіону та територіальних органів місцевого управління та при необхідності цілого кола експертів, у разі негативного результату для територіальної громади передбачено повернення на четвертий етап з можливістю вибору нового підприємства [4].

На четвертому й п'ятому етапах реалізації алгоритму взаємодія реалізується між регіонально-утворюючими підприємствами, органом законодавчої влади регіону в частині оцінки можливості застосування необхідної кількості регіональних ресурсів при створенні розглянутого типу інтегрованого утворення, а також головою виконавчої влади регіону. На шостому етапі відбувається формування інституціональних умов створення й розвитку адаптованих зон зовнішньоекономічного стимулювання агропродовольчої сфери, у рамках яких на сьомому етапі створюються умови реалізації плану формування створення й розвитку адаптованих зон зовнішньоекономічного стимулювання агропродовольчої сфери. На восьмому етапі проводиться позитивна оцінка плану формування адаптованих зон зовнішньоекономічного стимулювання агропродовольчої сфери та процес реалізації плану триває, а при відсутності результативної мети відбувається повернення до шостого етапу алгоритму та проводяться необхідні корегування.

Висновки. У результаті дослідження встановлено, що активізація зовнішньо-економічної та інвестиційної активності елементів агропродовольчої структури регіону можлива за умови створення та впровадження в рамках загального інноваційного моделювання розвитку агропродовольчої сфери, в межах сучасної доктрини єдиного автономного саморегулюючого регіонального комплексу, *Центру координації та зовнішньоекономічного стимулювання агропродовольчого розвитку Причорноморського регіону* з метою максимального та ефективного підвищення виробничо-технологічних та соціально-економічних стандартів регіонально-просторової структури, основні напрямки діяльності якого спрямовані на стимулювання регіональної зовнішньо-економічної активності, вдосконаленні маркетингової та іміджевої регіональної стратегії, підвищення транскордонного та інвестиційного регіонального співробітництва та підвищення ефективної взаємодії з органами державної влади та окремими територіальними громадами.

Запропоновано організаційну структуру центру яка складається з секторів управління агропромисловим регіональним розвитком: Сектор стимулювання зовнішньо-економічної активності, Сектор маркетингового та іміджевого розвитку агропродовольчого комплексу регіону, Сектор транскордонного співробітництва та інвестиційного впровадження, Сектор впровадження інноваційного виробництва, Сектор взаємодії з органами державної влади та місцевого самоврядування, Сектор програмно-грантового провайдингу. Обґрунтовано використання в кожному з секторів програмно-цільову структуру управління яка складається з науково-творчих колективів для виконання окремих програм або вирішення конкретних завдань. Для швидкої адаптації та отримання ефекту в короткостроковій перспективі, максимального використання наявного ресурсу та кадрового потенціалу розроблено першочергові кроки, пріоритетні напрямки та визначено головні завдання центру з зовнішньо-економічного стимулювання розвитку агропродовольчої сфери регіону.

Література:

1. Завгородній А. В. Механізми управління ризиками зовнішньоекономічної діяльності Причорноморського регіону. Науковий журнал «Причорноморські економічні студії». 2019. Випуск 46-1. С. 20–24. (фахове видання)
2. Завгородній А. В. Проблеми розвитку зовнішньої торгівлі та залучення іноземного капіталу агропродовольчого комплексу Причорноморського регіону. Електронний науковий журнал «Приазовський економічний вісник». 2019. Випуск 5 (16). С. 201 – 207. (фахове видання). URL: http://rev.kpu.zp.ua/journals/2019/5_16_uk/36.pdf
3. Зубков Р.С. Дослідження та аналіз окремих аспектів управління інноваційно-інвестиційною діяльністю підприємств Причорноморського регіону Агросвіт. – 2016. - №23. – С. 39-43 (журнал представлено у міжнародній наукометричній базі даних Index Copernicus).
4. Скупський Р.М., Зубков Р.С. Моніторинг регіональних проблем розвитку інвестиційно-інноваційних процесів. Вісник ХНАУ. Збірник наукових праць. Вип. 4. – Харків, ХНАУ. –2017. –С. 461-472.

1.4. Systems of agrarian economy: development and place in the international market

Системи аграрної економіки: розвиток та місце на міжнародному ринку

Об'єктивна необхідність державної підтримки сільського господарства в умовах ринкової економіки зумовлена унікальними особливостями, що властиві цій галузі, її місцем і значенням у забезпеченні продовольчої безпеки країни. Як свідчить вітчизняний досвід, негативні наслідки нестабільності внутрішнього та зовнішнього середовища вагомо впливають на параметри розвитку сільськогосподарського виробництва. Сучасні проблеми значно ускладнюються кризовими явищами, які періодично виникають у розвитку вітчизняної та світової економіки.

Глобальна продовольча і фінансова криза потребують поглиблення наукових досліджень щодо підвищення ролі й місця держави в регулюванні економічних процесів для запобігання можливості виникнення кризових явищ і забезпечення стабільного розвитку сільського господарства на довгострокову перспективу.

Складність нинішньої ситуації полягає тому, що за роки реформ в Україні не вдалося суттєво підвищити ефективність сільськогосподарського виробництва, здійснити техніко-технологічне переоснащення та впровадити інноваційну модель розвитку галузі. Управлінські рішення держави у сфері сільськогосподарського виробництва, як свідчить вітчизняна практика останніх років, є недостатньо послідовними й ефективними, що в підсумку не дозволяє досягти бажаних фінансово-економічних результатів розвитку галузі, а також задовольнити запити суспільства. Такий стан, на мій погляд, зумовлено, насамперед, швидкою мінливістю зовнішнього середовища, відсутністю практичного досвіду прийняття рішень у ринкових умовах господарювання, недостатнім рівнем їх наукового забезпечення. Це свідчить про те, що цілісної системи державної підтримки сільського господарства в Україні ще не сформовано.

Україна як повноправний член Світової організації торгівлі (СОТ) робить тільки перші кроки, тому ступінь її інтеграції на світові ринки не є достатньо високим, а глобальні кризи справляють дещо менший вплив на галузь, ніж внутрішні її проблеми.

В умовах посилення впливу світової цінової кон'юнктури на внутрішній аграрний ринок, одним із важливих завдань державної підтримки буде запобігання можливості як виникнення кризових явищ і мінімізація дії

негативних наслідків для економіки України. В іншому випадку для вітчизняного сільського господарства постає реальна загроза. Отже, виникає потреба здійснення виваженого і системного підходу щодо розробки та реалізації державної аграрної політики, спрямованої на захист внутрішнього ринку за допомогою механізмів, які відповідають міжнародним принципам та нормам. Важливо також забезпечити формування конкурентоспроможного, орієнтованого на експорт продукції сільськогосподарського виробництва шляхом ефективного використання земельних, трудових, інтелектуальних, матеріальних і фінансових ресурсів, упровадження інновацій, підвищення продуктивності праці та якості продукції, а також створення сприятливих умов для залучення державних і приватних інвестицій у сільське господарство України. Досягнення цього великою мірою залежатиме від результативності державної підтримки галузі на різних ієрархічних рівнях управління.

Вагомий внесок в обґрунтування концептуальних засад удосконалення державної підтримки сільського господарства належить В. Андрійчуку, В. Галушці, С. Дем'яненку, О. Могильному, Г. Мостовому, Г. Черевку, М. Янківу та іншим ученим. У їх роботах обґрунтовано об'єктивну необхідність державної підтримки сільського господарства, визначено її цілі, завдання і функції у процесі ринкової трансформації галузі з урахуванням закордонного досвіду та національних особливостей. Водночас, багато суттєвих прикладних аспектів теоретико-методологічного, методичного і практичного характеру державної підтримки сільського господарства потребують подальшого дослідження і розв'язання в умовах глобальних змін зовнішнього середовища. Це, торкається, насамперед, розробки наукових засад підвищення ефективності державної підтримки сільського господарства з урахуванням впливу об'єктивних внутрішніх і зовнішніх чинників.

Мета дослідження – обґрунтувати теоретико-методологічні засади державної підтримки сільського господарства та розробити практичні рекомендації щодо її удосконалення для забезпечення реалізації стратегічних цілей державної аграрної політики України в умовах глобальної фінансово-економічної кризи.

Інтеграція України у світове товариство зумовлює необхідність системного підходу до аналізу сучасних процесів розвитку сільськогосподарського виробництва з метою розробки відповідних механізмів регулювання, які здатні забезпечити швидку адаптацію галузі до нових умов господарювання. Серед них особливе місце належить обґрунтуванню теоретико-методологічних засад державної підтримки сільського господарства. Важливим в цьому відношенні є твердження, що державну підтримку не можна ототожнювати з державним регулюванням, оскільки

останнє може бути спрямоване не тільки на стимулювання розвитку економічних процесів, а й на їх обмеження. В сільському господарстві прикладом обмеження виробництва є програми, що застосовуються в країнах ЄС та США. Реалізуючи обмежувальну функцію, держава водночас здійснює стимулювальний вплив через систему державної підтримки.



Рис.1. Схема економічних взаємовідносин між суб'єктами аграрного бізнесу

Державна підтримка – це складова системи державного регулювання сільського господарства, яка являє собою сукупність правових, фінансово-економічних, організаційних та інших заходів держави щодо мотиваційного впливу на розвиток як сільськогосподарського виробництва, так і сільських територій у потрібному для суспільства напрямі. Трактуювання державної підтримки лише з позиції фінансової або бюджетної підтримки є неповним, оскільки вона може включати інформаційне забезпечення, розвиток як сільськогосподарського виробництва, систему страхування та біржовий ринок.

Сучасна вітчизняна агроекономічна наука потребує подальших досліджень щодо оцінки ефективності державної підтримки сільського господарства. В розвинених країнах зміни у надлишках виробників і споживачів є широко поширеними засобами для вимірювання у грошовому еквіваленті прибутків та витрат, які виникають внаслідок змін в аграрній політиці.

Зі схеми видно, що всі учасники агробізнесу тісно пов'язані економічним інтересом, успіх будь-якого з них є неможливим без успішного функціонування всієї системи.

Основним мотивом створення агропромислових компаній є:

- встановлення стабільних виробничих та економічних зв'язків між технологічними компаніями,
- Зниження витрат на одиницю продукції за рахунок збільшення обсягів виробництва та підвищення конкурентоспроможності продукції.
- Створення умов для диверсифікації виробництва та здатності маневрувати ресурсами.

У розвинених країнах існує два основних типи інтеграції: вертикальна інтеграція та контракування.

Вертикальна інтеграція — в мікроекономіці ступінь володіння одним холдингом, інфраструктурою, бізнес-процесами, технологіями, компетенціями і т. д. в ланцюжку процесів виробництва товару або послуги. Вертикально інтегровані холдинги контролюються загальним власником. Зазвичай кожна компанія холдингу виробляє різний продукт або послугу для задоволення загальних потреб.

Переваги укладання контрактів для постачальника полягає в тому, що він має постійну поставку продукції в потрібний час, а також можливість контролювати якість. Фермер, у свою чергу, має гарантований ринок продукції за заздалегідь визначеною ціною та можливість користуватися кредитом.

Сільськогосподарський сектор матиме значний вплив на відновлення та стає зростання національної економіки, оскільки інтереси сільського господарства, сільських громад та материнського суспільства координуються у регулюванні їх розвитку. Успішна аграрна політика зарубіжних країн базується на принципі взаємопов'язаності розвитку сільського господарства та сільського господарства. В Україні сільське господарство та сільські райони розвиваються за протилежними шляхами, в основному за рахунок економічного та політичного домінування інтересів бізнесу аграрного сектору, ігноруючи необхідність повного виробництва таких суспільних благ, як екологічна безпека та якість життя. Орієнтація на конвергенцію між розвитком сільського господарства та сільського господарства в Україні диктує

необхідність вдосконалення механізмів регулювання агропродовольчого комплексу для забезпечення досягнення наступних цілей:

заохочувати суб'єкти господарювання до економічного використання природних, соціальних та інфраструктурних ресурсів сільської місцевості, спрямування економічних результатів їх діяльності на забезпечення розширеного розповсюдження цих ресурсів; подолання деформацій в організаційній структурі сільського господарства; заохочення диверсифікації діяльності суб'єктів господарювання та сільського населення; забезпечення реалізації інтересів жителів усіх типів сільських поселень (особливо віддалених, малих, гірських тощо), пов'язаних з їх господарською діяльністю та доступом до суспільних благ і послуг у процесі реформування місцевого самоврядування, соціальних секторів та модернізація розвитку інфраструктури.

Фінансові джерела сільськогосподарського виробництва:

Кризи значно зменшили реальні кредитні ресурси сектору, його державна підтримка у вигляді звільнення від ПДВ з 2017 року була скасована, а встановлений розмір бюджетних субсидій порівняно невеликий. Рівень амортизації через нинішнє заниження вартості основних фондів сектору недостатній. Частка сільського господарства в іноземних капіталовкладеннях також низька. У той же час, значне збільшення доходів сільського господарства у 2015 та 2016 роках призвело до швидкого збільшення власного капіталу. Інвестиційні джерела фінансових ресурсів, такі як довгострокове кредитування інвестиційних проектів у секторі у співпраці банків та компаній, а також у поєднанні внутрішніх та іноземних інвестицій з 2013 року, повністю припинені. Фінансові надходження через канал для іноземних грантів також незначні.

В даний час вирішальним фактором формування фінансових ресурсів вітчизняних сільгоспвиробників є динаміка доходу (чистого доходу) від реалізації продукції, що можна стверджувати, що головна проблема фінансової підтримки сільськогосподарського виробництва та його розвитку платоспроможність населення.

Висновки: Можна зробити висновок, що агробізнес слід розглядати як найбільш прогресивну та високоефективну форму спільної організації виробництва харчових продуктів, з усіма його галузями інтегрованими у структурно повну, збалансовану, технологічну, економічну та організаційну пов'язану систему, головним завданням якої є максимальне забезпечення населення продовольчими товарами.

Література:

1. Навч. посібник / За ред. Мартянова В.П.; Харк. держ. аграр.ун-т ім. Докучаєва В.В.. – Харків, 1998. – 280с.
2. Загальний курс агробізнесу: Навч.посібник / За ред. Семенова В.Ф., Сіваченка І.Ю.. – К.: Т-во “Знання”, КОО, 2000. – 301 с.
3. Лагутін В. Д. Конкурентоспроможність національної економіки : навч. посіб. Лагутін В. Д., Романенко В. А., Уманців Ю. М.; за ред. д-ра екон. наук, проф. Лагутіна В. Д.. – К. : Київ. нац. торг.-екон. ун-т, 2011. – 296 с.
4. Апопій В. В. Внутрішня торгівля в АПК України: ефективність взаємодії: монографія / Апопій В. В.. – Львів: Видавництво Львівської комерційної академії, 2007. – 386 с.
5. Сучков А. В. Проблемы развития агропромышленного комплекса
Електронний ресурс Сучков А. В.. – 2014. – Режим доступу: <http://journal.tsatu.edu.ua/index.php/econ/article/viewFile/108/106>.
5. Хвесик М.А. Сільськогосподарський комплекс України: соціальноекономічні пріоритети розвитку / Хвесик А.М., Лисецький А.С.. К. : РВПС України НАН України, 2009. — 216 с.

1.5. Current problems of management and marketing development

Актуальні проблеми розвитку менеджменту та маркетингу

Запорукою успіху будь-якої фірми на ринку є вміння знайти і задовольнити потреби споживачів. Такий підхід до діяльності підприємства відображає сутність менеджменту й маркетингу як філософії бізнесу і передбачає орієнтацію його реальності на задоволення потреб споживачів, як єдину можливість досягти цілей, пов'язаних із прибутком, проникненням на нові ринки, розвитком господарюючого суб'єкта.

Так, історично склалося, що Україна відстала у своєму економічному розвитку від «ринкових» країн світу. Наші невдачі в проведенні економічних реформ пов'язані з невизначеністю стратегії кардинальної перебудови суспільства (включаючи політичне, соціальне й моральне середовище). Більшість українських підприємств слабо усвідомлюють власні проблеми [1].

У спеціальній літературі з маркетингу та менеджменту науковцями (Айсина Р.Г., Антоненко О.М., Тревого О.І., Костюкевич Р.М., Багієв Г.Л., Арєнков І.А., Басовський Л.Є., Вачевський М.В., Долішний М.І., Скотний В.Г., Войчак А.В., Гаркавенко С.С., Герасимчук В.Г., Голубков Е.П., Каніщенко О., Котлер Ф., Балабанова Л.В., Циганкова Т.М. та ін.) не одноразово зроблено спробу розглянути предмет дослідження як процес забезпечення маркетингу, а не як функцію менеджменту.

Метою статті є дослідження сучасних проблем менеджменту і маркетингу на підприємствах України.

Для початку розглянемо найактуальніші проблеми менеджменту, з якими стикаються українські підприємства: перша головна проблема українського менеджменту – проблема управлінських кадрів; корумпованість сучасної економіки України; надлишкова численність державних керівників, що безупинно зростає при постійному «скороченню» апарата.

Одним із чинників, що може вплинути на швидкий розвиток управління та подолання неблагополучної економічної ситуації в Україні, є безкомпромісна відмова від старих звичок і умовностей та запровадження нової техніки та методів управління. А тепер розглянемо актуальні проблеми маркетингу на сучасному етапі розвитку: нехтування освітою; перехід українських підприємств на принцип маркетингу.

Досвід керівників українських компаній можна поділити на 3 умовні групи. Перші вважають що маркетинг може вирішити всі проблеми підприємства, другої вважають його недоцільним. Третя група відкидає стратегічний маркетинг і використовує лише елементи операційного маркетингу: вихід великих іноземних компаній на український ринок. З одного боку, це – позитивне явище, що активізує конкуренцію на ринку, примушує українські підприємства перейти на сучасні методи управління. З іншого ж – вихід іноземних підприємств нерідко супроводжується інвестиційними пригніченнями, відпливом кадрів з вітчизняних підприємств, закриття компанії; визначення та усвідомлення власної ринкової місії та маркетингової стратегії. На значній частині українських підприємств не тільки співробітники нижчих ланок, а й керівники не можуть відповісти на запитання, в чому полягає місія компанії, з чого складається її маркетингова стратегія? Часто компанії не мають чітко окресленої місії, стратегічного бачення; неврахування потреб споживачів бізнесу. Основою бізнесу повинна стати орієнтація на споживача, а не збагачення компанії [3].

Проблеми розвитку менеджменту та маркетингу в Україні при високих темпах розвитку економіки цілком розв'язані. У сучасних умовах розвитку економіки на основі ринкових відносин одним із пріоритетних її напрямків є вироблення основних теоретичних і методологічних позицій по використанню менеджменту в практичній діяльності українських організацій. Широкому впровадженню сучасних методів управління і, насамперед, усвідомленню підприємцями причини власних проблем сприятиме проведення «круглих столів» із залученням провідних фахівців. Потрібна також певна зміна пріоритетів з боку держави.

З іншого боку, маркетинг – це вид діяльності, функція менеджменту, спрямована на інформаційне забезпечення прийняття управлінських рішень та конкретні дії щодо управління товаром, ціноутворення, розподілу та просування товарів. У конкурентному середовищі підприємству необхідно ефективно реалізовувати свою продукцію.

Останнім часом підприємці зосередили свої ресурси щодо збуту продукції на маркетингових технологіях як ефективних засобах стимулювання збуту. Отже постає питання управління маркетингом на підприємствах. Будь-яка компанія, розраховуючи на успіх у ринковому середовищі, повинна мати надійну маркетингову стратегію і гнучку тактику дій. Рано чи пізно через велику кількість факторів (появу сучасних технологій і нових конкурентів, зміну уподобань споживачів тощо) колись актуальні концепції стають застарілими. Особливість прогресивної маркетингової технології полягає в тому, що вона покликана виробляти специфічні підходи до діяльності фірми, спрямовані в кінцевому підсумку на збільшення вартості (цінності) бізнесу. Як правило, свіжі ідеї генерує відділ маркетингу, і він же оцінює їхній потенціал щодо прибутку та обсягів продажу. Аналіз вартості бізнесу є найкращим засобом, який показує перспективність трансформації діяльності підприємства.

Повномасштабне використання маркетинг-менеджменту підприємствами є необхідною умовою для забезпечення стабільно високого рівня попиту на товар. Суб'єкт функціонує на засадах маркетингу лише тоді, коли управління підприємством, усіма його відділами, підрозділами і функціями здійснюється на основі маркетингової концепції. Проте існує велика кількість трактувань цього поняття, що і є основною проблемою використання маркетинг-менеджменту на практиці. Процес маркетинг-менеджменту на підприємстві має відбуватися поступово, з урахуванням всіх його складових. Формування менеджмент-маркетингового механізму регулювання зовнішньоекономічної діяльності являє собою застосування керівного впливу держави, міських органів влади до товаровиробників експортоспроможної продукції з метою максимізації їх пропозиції на зовнішніх ринках.

Організація в сучасному менеджменті розглядається як складна система, тобто сукупність елементів і зв'язків, що утворюють відповідну цілісність. Це насамперед система соціо- і техноекономічних компонентів з наявністю прямого та зворотного зв'язків. Системний підхід до визначення організації як економічної категорії робить неможливим ефективне функціонування та розвиток організації без врахування відповідних факторів. Важливою є взаємодія комплексу елементів як результат досягнення динамічної рівноваги. Саме результативна робота сукупності елементів організації залежить від ефективного управління підприємством.

Термін «ефективність» розглядається як результативність певного процесу, дії. Ефективність є багатоаспектним поняттям, яке вживається щодо цілеспрямованої дії або процесу, а тому це дозволяє використовувати його як управлінську категорію. Сутність категорії, а саме логічний, теоретичний зміст відображає якісна сторона. Кількісна сторона, у свою чергу, відображає економію часу при досягненні цілей суспільного виробництва в ході процесу відтворення і на окремих його фазах у масштабах всієї економіки держави, окремих її галузей та суб'єктів господарювання. Це можна пояснити тим, що на всіх етапах розвитку суспільство повинно дотримуватись умови мінімізації витрат ресурсів.

Як економічна категорія ефективність є єдиною якісно-кількісною характеристикою результативності господарювання. Вона притаманна всьому процесу відтворення в цілому і всім його фазам зокрема (виробництву, розподілу, обміну і споживанню), характеризує діяльність будь-якої господарської ланки і господарських систем усіх рівнів (фірми чи підприємства, домогосподарства, галузі, регіону, економіки держави в цілому).

Ефективність менеджменту залежить від організації аналітичної роботи на підприємстві, глибини аналізу його виробничо-фінансової діяльності. Як функція управління, аналіз – це процес збирання, обробки, осмислення та інтерпретації одержаних даних для підготовки і прийняття управлінських рішень. Завданням аналізу виробничо-фінансової діяльності підприємства є оцінка роботи трудових колективів. Економічний аналіз відіграє важливу роль у мобілізації внутрішніх резервів для збільшення обсягу виробництва, поліпшенні якості продукції на основі переходу до інтенсивних форм організації виробництва, широкого впровадження досягнень науки і передового досвіду, а також в обґрунтуванні управлінських рішень, у контролі за здійсненням намічених заходів подальшого удосконалення управління виробництвом і забезпечення його ефективності.

Управлінська праця безпосередньо не створює певних споживчих вартостей, а здійснює регульований вплив на процес виробництва і тим самим забезпечує необхідні умови для його розвитку. Тому ефективність цієї праці визначається виробничими результатами. Проте, слід враховувати, що на відміну від фізичної, цілі управлінської праці та засоби їх досягнення, а також результати є менш визначеними. Управлінська праця не має прямих вимірників і це ускладнює оцінку її ефективності. Для підвищення ефективності системи управління персоналом потрібно аналізувати та враховувати специфічні кризові умови розвитку ринкової економіки в Україні.

Величезну значущість для кожного підприємства незалежно від організаційно-правової форми має розроблення методики оцінки, що дає змогу

визначити дійсну ситуацію на підприємстві в сфері управління персоналом, виявити слабкі позиції і надати рекомендації щодо підвищення ефективності.

Ефективність – це оціночний критерій діяльності колективу працівників у будь-якій сфері включаючи управління. Тому забезпечення високої ефективності управління є складовою частиною загальної проблеми підвищення економічної ефективності сільськогосподарського виробництва. Визначають її на основі загальних методологічних принципів, прийнятих в економіці.

Для оцінки ефективності управління використовують трудові, вартісні, інформаційні, технічні і технологічні показники. Найбільш загальні із них – оперативність роботи апарату управління, надійність і оптимальність системи управління. Оптимальність роботи апарату управління відображує своєчасність використання постанов, наказів, розпоряджень вищестоящих організацій, керівників і головних спеціалістів підприємства. Надійність системи управління виявляється у безперервному її функціонуванні, яке забезпечує досягнення цілей виробництва.

Показники надійності системи такі:

- безвідмовність (безперервне забезпечення працездатності);
- готовність (ефективне використання обов'язків у будь-який момент);
- відновлюваність (швидке усунення збоїв у роботі і відтворенні здатності функціонувати у заданому режимі).

Оптимальність системи управління характеризується рівнем застосування сучасних економіко математичних методів для розробки управлінських рішень, обґрунтованістю співвідношення централізації і децентралізації управління, керованістю підприємства тощо. Керованість підприємства або структурного підрозділу показує рівень забезпечення заданої організаційної стійкості підприємства (відділу, бригади) і своєчасності приведення його з одного кількісного (якісного) стану в інший, що відповідає поставленій меті. Коефіцієнт ефективності управління відображує ступінь використання потенціальних можливостей підприємств.

На практиці для оцінки ефективності управління найчастіше використовують три групи показників:

- загальні результативні показники виробничо-фінансової діяльності підприємства – це валовий обсяг сільськогосподарської продукції в динаміці, вихід валової продукції з одиниці земельної площі на одного середньорічного працівника, маса прибутку на 1 га сільськогосподарських угідь і на одного працівника, рентабельність виробництва тощо;

- показники продуктивності управлінської праці – це виробництво валової продукції на одного управлінського працівника або на один людино-день,

затрачений в управлінні, вихід валової продукції на 1 грн. витрат на управління, суму прибутку на один людино-день, затрачений в управлінні тощо;

- показники економічності апарату управління – це питома вага персоналу управління в загальній чисельності працюючих і загальному фонді оплати праці, питома вага витрат на управління в собівартості продукції.

Використовуючи ці показники, визначимо економічну ефективність управління у одному з підприємств Миколаївської області в динаміці за останні три роки (табл. 1).

Таблиця 1

**Ефективність системи управління персоналом
ВАТ «Радсад» Миколаївського району**

Показники	Роки			2018 рік у % до	
	2016	2017	2018	2016 р.	2017 р.
Загальні показники					
Площа сільськогосподарських угідь, га	4264	4395,1	4899	114,9	111,5
Валова продукція у порівняних цінах 2010 р., тис. грн.	11569,9	11706,2	6873,4	59,4	58,7
Грошова виручка від реалізації сільськогосподарської продукції, тис. грн.	6457	6472,2	5215	80,8	80,6
Середньорічна чисельність працівників, чол.	420	414	384	91,4	92,8
Кількість управлінського персоналу, чол.	8	8	8	100,0	100,0
Припадає на одного працівника управління					
- площі с.-г. угідь, га	533,0	549,4	612,4	114,9	111,5
- валової продукції у порівняних цінах 2005 р., тис. грн.	1444,3	1458,5	801,6	55,5	55,0
- грошової виручки від реалізації сільськогосподарської продукції, тис. грн.	807,1	809,0	651,9	80,8	80,6
- середньорічної чисельності працівників, чол.	53	52	48	91,4	92,8

Аналіз даних наведених в таблиці 1 свідчить, що на одного працівника управління найменшим показником середньорічної чисельності працівників був у 2018 році, він склав 48 осіб, що на 8,6% і 7,2% менше за показники попередніх років. Даний факт пояснюється зменшенням загальної кількості робітників при збереженні повного штату управлінських працівників. Навантаження на одного працівника управління сільськогосподарськими угіддями найбільшим було у 2018 році через збільшення угідь, тоді як кількість управлінського персоналу не змінилося. Валувої продукції у порівнянних цінах 2010 р. і грошової виручки від реалізації продукції на одного працівника управління найбільше припадало у 2017 р. Загалом можна сказати, що ефективність використання управлінських працівників у 2018 році зменшилася у порівнянні з 2016-2017 рр., що пов'язано зі скороченням обсягів виробництва і зменшенням кількості працівників у господарстві.

Висновки. Ефективність менеджменту і маркетингу в умовах ринкової економіки є одним з визначних чинників економічного успіху підприємства. Ефективність покликана забезпечити сприятливе середовище, в якому реалізується потенціал підприємства, воно розвивається і отримує додаткові можливості для реалізації своєї продукції, що призводить і до збільшення обсягів отриманого прибутку. Відмітимо також, що в сфері управління кадрами відбувається послідовне зміщення акцентів від технологічних підходів, які регламентуються змістом трудового процесу до цілісного, системного підходу, в основі якого – довготривалий розвиток трудового потенціалу працівників. Це змістовно змінює «управління» від простого оперативного рішення проблем, що виникають до визначення майбутніх потреб споживачів і зміцнення конкурентних позицій підприємств.

Література:

1. Хміль Ф.О. Основи менеджменту: навч.посібник. – Київ, 2006.- 525 с.
2. Економічний аналіз: Навч.посіб./ За ред. Акад. НАНУ, проф..М.Г.Чумаченка.-К.:КНЕУ, 2007.
3. [Електроний ресурс]. - Режим доступу: <http://www.referatcentral.org.ua>.
4. [Електроний ресурс]. - Режим доступу: <http://blog.management.com.ua>.
5. Вачевський М.В. Маркетинг для менеджера / Вачевський М.В., Долішний М.І., Скотний В.Г. – Стрий : Просвіта, 1993. – 140 с.
6. Войчак А.В. Маркетинговий менеджмент : підручник / Войчак А.В. – К. : КНЕУ,1998. – 268 с.
7. Каніщенко О. Поведінкові аспекти експансії зарубіжних ринків: системний підхід / О. Каніщенко Маркетинг в Україні. – 2017. – № 3.

8. Ковальчук С.В. Проблеми маркетингового менеджменту в сучасних умовах господарювання /С.В. Ковальчук, А.С. Бура // Вісник Хмельницького національного університету. Економічні науки. – Хмельницький, 2012. – № 4. Т. 3. – С. 290–294.

9. Котлер Ф. Основы маркетинга / Котлер Ф. ; пер. с англ. ; общ. ред. и вступ. ст. Е.М. Пеньковой. – М. : Прогресс, 1990. – 736 с.

10. Маркетинг для магістрів : навчальний посібник / за заг ред. С.М. Ілляшенка. – Суми : ВТД „Університетська книга”, 2008. – 928 с.

11. Маркетинговий менеджмент : навч. посіб. / за ред. Л.В. Балабанової. – 3-є вид., перероб. і доп. – К. : Знання, 2004. – 354 с.

12. Новицький В.С. Міжнародна економічна діяльність України : підручник / Новицький В.С. – К. : КНЕУ, 2003.

1.6. Development and support of production of domestic agricultural machinery

Розвиток та підтримка виробництва вітчизняної аграрної техніки

Сучасне сільське господарство не можливо уявити без сучасних та ефективних засобів механізації. З радянських часів Україна була одним з визнаних лідерів у галузі сільськогосподарського машинобудування. Однак зараз спостерігається занепад цієї перспективної галузі, і в наш час вітчизняний аграрій все більше надає перевагу імпортній техніці – як новій, так і вживаній.

Сучасний ринок сільськогосподарської техніки насамперед залежить від розвитку аграрного сектору в Україні. При цьому держава здійснює значний вплив на динаміку і напрями розвитку ринку як через регулювання законодавства України, так і через здійснення підтримки закупівлі вітчизняної техніки сільськогосподарськими товаровиробниками. Необхідно визначити основні тенденції та закономірності розвитку ринку сільськогосподарської техніки та удосконалити його через державну підтримку.

Питання забезпечення сільськогосподарських товаровиробників матеріально-технічними ресурсами широко висвітлювалося вітчизняними та зарубіжними фахівцями. Технічне забезпечення аграрних підприємств, інвестиційний розвиток, вдосконалення системи матеріально-технічного забезпечення аграрного ринку розглядали такі вчені, як В. М. Антощенко, Р. В. Антощенко, Я. К. Білоусько, В. Є. Скоцик, О. В. Захарчук, М. В. Зубець, М. І. Кісіль, В. І. Кравчук, П. А. Лайко, І. С. Левитський, М. І. Лобас, М. М. Могилова, П. А.

Музика, Г. М. Підлісецький, П. Т. Саблук, Д. Ю. Соловей та інші. Але проблема матеріально-технічного забезпечення аграрних підприємств в умовах сучасного розвитку економіки вітчизняними засобами виробництва недостатньо висвітлена.

Одним із визначальних чинників розвитку ринку сільськогосподарської техніки останніми роками є участь у сільськогосподарському бізнесі великих підприємств, а також залучення акціонерного капіталу окремими виробниками на міжнародних фондових біржах. Поява на ринку впливових гравців, які мають у своєму розпорядженні значні фінансові ресурси, зумовила зростання попиту на високотехнічну та високопродуктивну техніку іноземного виробництва. Великі агрохолдинги та компанії використовують загалом імпортну техніку, рівень якої значно перевищує вітчизняні аналоги.

Це зумовлює особливість та ємність ринку сільськогосподарської техніки. За останні декілька років спостерігається значне скорочення кількості малих господарств та активний розвиток агрохолдингів, які активно збільшують власну кількість орних земель, при цьому залучають у виробництво нові технології та використовують нову, високопродуктивну техніку іноземного виробництва. Вітчизняний виробник сільськогосподарської техніки виявляється для них нецікавим, оскільки не в змозі забезпечити високий рівень продуктивності.

Так до 2018 року кількість господарств, що мають у використанні більше 10000 га землі збільшилась, водночас чисельність підприємств, які є власниками від 1000 до 4000 га скоротилася (таблиця 1). Протягом останніх років продовжується тенденція до збільшення кількості великих холдингів, а також поглинання ними менших та окремих підприємств.

Звичайно, інвестори великих агрохолдингів зацікавлені у збільшенні продуктивності праці та зменшенні витрат. Тому машино-тракторний парк їх постійно оновлюється новими, потужними та високопродуктивними агрегатами.

Так, наприклад, з агрохолдингом «Астарта-Київ», десять років тому почався триумф в Україні такого відомого потужного, сучасного та високотехнологічного трактора як «Fendt». У липні 2014 року «Астарта-Київ» придбала 25 тракторів «Fendt» 936 «Vario-Power» на загальну суму більше 3 млн євро. Ці нові трактори замінили ті трактори, які вже відпрацювали 10-15 тис. мотогодин на полях агрохолдингу. Подібна ситуація із упровадженням нових технологій та використанням сучасної техніки спостерігається і в інших агрохолдингах.

Таблиця 1.

Розподіл діючих сільськогосподарських підприємств за розміром сільськогосподарських угідь порівняно з 2012 роком та станом на 1 листопада 2018 року*

Підприємства, які мали сільськогосподарські угіддя	Кількість підприємств, усього		Відсотків, до загальної кількості		Площа, с/г угідь, тис. га		Відсотків, до загальної площі	
	2012 р.	2018 р.	2012 р.	2018 р.	2012 р.	2018 р.	2012 р.	2018р.
Усього	50648	44968	85,7	85,6	21228,8	21529,8	100,0	100,0
у тому числі площею, га до 5,0	5965	4500	10,1	8,6	19,0	14,3	0,1	0,1
5,1-10,0	4213	3419	7,1	6,5	33,5	26,8	0,2	0,1
10,1-20,0	5170	4471	8,8	8,5	79,9	69,1	0,4	0,3
20,1-50,0	14118	12594	23,9	24,0	536,1	477,5	2,5	2,2
50,1-100,0	4892	5280	8,3	9,9	348,6	385,2	1,6	1,8
100,1-500,0	7572	7111	12,8	13,5	1832,1	1742,0	8,6	8,1
500,1-1000,0	2846	2533	4,8	4,8	2049,7	1813,8	9,7	8,4
1000,1-2000,0	2863	2415	4,8	4,6	4090,4	3466,6	19,3	16,1
2000,1-3000,0	1362	1151	2,3	2,2	3338,0	2808,1	15,7	13,0
3000,1-4000,0	721	564	1,2	1,1	2481,0	1949,5	11,7	9,8
4000,1-5000,0	372	291	0,6	0,6	1659,7	1293,4	7,8	6,0
5000,1-7000,0	313	301	0,5	0,6	1822,7	1754,9	8,6	8,2
7000,1-10000,0	148	154	0,3	0,3	1216,4	1278,9	5,7	5,9
більше 10000,0	93	184	0,2	0,4	1721,7	4449,7	8,1	20,7
Підприємства, що не мали сільськогосподарських угідь	8411	7575	14,3	14,4	x	x	x	X

*Статистичний щорічник України за 2012 рік, статистичний збірник Сільське господарство України, 2018 рік

Що стосується загальної ситуації в забезпеченні аграрних підприємств тракторами, то протягом останнього десятиліття в Україні бачимо негативну тенденцію до зменшення кількості тракторів у сільському господарстві. У зв'язку з цим зростає навантаження на один трактор, яке р. досягло значення 125 га ріллі, у той час, як у Канаді воно становить 64 га, у США – менше 38, у Франції – менше 16, а у ФРН та Великобританії – менше 12 га. Для уникнення негативних наслідків цього явища більшість господарств надають перевагу

більш потужній техніці, завдяки чому зросла середня потужність одного трактора до 88,4 кВт. Такий процес також відбувається і в країнах Західної Європи та Америки, але з меншою динамікою.

Подібна тенденція зберігається на ринку зернозбиральних комбайнів, оскільки навантаження на 1 комбайн збільшилось у 2 рази – з 125 до 250 га посівної площі зернових. Що стосується кукурудзозбиральних комбайнів, то кількість їх зменшилась майже у вісім разів. Хоча у цій групі техніки їх зменшення диктується не скороченням посівних площ кукурудзи, а універсальністю зернових комбайнів, що можуть працювати на збиранні кукурудзи.

За період з 2012 по 2018 роки кількість проданих машин збільшилась на 60 % і майже вдвічі зріс ринок у грошовому виразі. Причинами цього стали значне збільшення імпорتنих поставок, відновлення виробництва та зростання платоспроможності попиту на техніку водночас зі значним спрацюванням парку. Ринок зростав завдяки дешевим малопотужним тракторам білоруського та вітчизняного виробництва. Після насичення цього сегменту і з початком ери енергоощадних технологій у рослинництві аграрії почали збільшувати закупівлі потужніших тракторів.

На динаміку продажів сільгосптехніки має вплив комплекс факторів, у тому числі – військові дії, девальвація гривні, введення мит на імпорт с/г обладнання і ціни на аграрну продукцію. Враховуючи все вищезазначене, очікувати зростання продажу тракторів і комбайнів у 2020 році не варто.

Серед фермерів вже зараз спостерігається тенденція поступового перерозподілу часток ринку від малої до великої техніки. На прискорення такого перерозподілу може вплинути ситуація із землею: будуть чи ні вводити обмеження на зростання земельних банків.

Аграрії зараз віддають перевагу недорогій техніці для обробки землі. При цьому дорогі покупки наприклад, нові комбайни, трактори більшість фермерів поки що відклали до кращих часів. Більш уважно компанії вивчають питання оренди техніки (оскільки в даний час це більш вигідно, ніж займатися ремонтом старої). З року в рік керівництво Мінагропроду заявляє про амбітні плани по спільному виробництву сільгосптехніки в Україні. Але, наприклад, плани випускати у нас комбайни спільно з світовими лідерами «Claas» і «John Deere» на жаль не реалізовано. Під питанням також залишається і спільне виробництво в Україні білоруської сільгосптехніки.

Незважаючи на всю складність ситуації, вітчизняні виробники намагаються проявляти активність. ХТЗ, приміром, декларує плани щодо складання продукції в Євросоюзі. Завод також модернізує лінійку, вводячи в неї трактори для фермерів. Знаменитий «Херсонмаш» упровадив нову технологію

фарбування і розробив нові пристосування і жниварки для кукурудзи і соняшника. А «Білоцерківмаш» вивів на ринок агрегат для внесення безводного аміаку.

Таблиця 2.

Купівля сільськогосподарськими підприємствами нових тракторів у 2018 році*

Найменування виробника/категорія потужності	до 40 кВт, шт.	% проданих до 40 кВт	від 40 до 60 кВт, шт.	% проданих від 40 до 60 кВт	від 60 до 100 кВт, шт.	% проданих від 60 до 100 кВт	понад 100 кВт, шт.	% проданих понад 100 кВт	Всього, по виробниках	% до загальної кількості
«Агромаш»	3	3,57	5	1,35					8	0,29
«Беларус»/ «МТЗ»	16	19,05	320	86,25	943	77,47	153	13,70	1432	51,36
«ХТЗ»	2	2,38	5	1,35			85	7,61	92	3,30
«Foton»	19	22,62			3	0,25			22	0,79
«Кий»			1	0,27	23	1,89	16	1,43	40	1,43
«ЮМЗ»			1	0,27	3	0,25			4	0,14
«Case»					9	0,74	206	18,44	215	7,71
«Deutz-Fahr»/ «Lamborghini»/ „Same”					45	3,7	36	3,23	81	2,91
«John Deere»					40	3,29	307	27,48	347	12,45
«New Holland»					38	3,13	108	9,67	146	5,24
«ХТА»							18	1,61	18	0,65
«Challenger»							29	2,60	29	1,04
«Claas»					2	0,16	25	2,24	27	0,97
«Fendt»							17	1,52	17	0,61
«Landini»							9	0,81	9	0,32
інші	44	52,38	39	10,51	110	9,04	110	9,67	301	10,88
Всього – 2788	84	100	371	100	1216	100	1117	100	2788	100

*Статистичний бюлетень «Купівля матеріально-технічних ресурсів для виробничих потреб сільськогосподарськими підприємствами», 2018 р.

Що стосується вподобань українських аграрних підприємств, то їх розглянемо, аналізуючи структуру покупок сільськогосподарської техніки на прикладі тракторів у 2018 році (таб. 2).

У категорії тракторів до 40 кВт, проданих у 2018 році, передові позиції займає продукція Мінського тракторного заводу та китайський «Foton» – відповідно 19,5 % та 22,62 %. Вітчизняних ХТЗ було продано всього 2 одиниці, через досить високу ціну при порівняно невисокій якості. Китайський виробник завойовує ринок ціною, крім того, якість цих тракторів з року в рік покращується.

У категорії 40-60 кВт безумовним лідером є МТЗ – понад 85 %, так само, як і в категорії 60-100 кВт – майже 78 %. Найпопулярніші моделі – перевірені роками МТЗ-82 та «Беларус-892». У цій самій категорії, 60-100 кВт, можна зазначити порівняно високі показники продажу таких брендів, як «Deutz-Fahr» / «Lamborghini»/ «Same» – 45 шт (3,7 %), «John Deere» – 40 шт. (3,29 %), «New Holland» – 38 шт. (3,13 %). При досить високій ціні ці трактори є лідерами з якості техніки. Крім того, все більше господарств бажають на заміну традиційним МТЗ отримати більш комфортний та якісний силовий агрегат. Стримувальним фактором переходу фермерських господарств від «Беларуса» до більш комфортних та продуктивних тракторів є досить висока ціна. Так у 2019 році при середній ціні МТЗ-82 у 480-530 тис. грн вартість аналога виробництва «Deutz-Fahr» складала близько 870-950 тис. грн, тобто у 1,8 рази вища. У категорії понад 100 кВт лідером є «John Deere» (307 тракторів, 27,48 %) – давно відомий в Україні, ще з часів закупівель під гарантії держави на початку 90-х років. «Case» та МТЗ займають відповідно друге та третє місце – 206 (18,44 %) і 153 (13,7 %). Понад сто тракторів продано виробника «New Holland» (9,67 %).

Велика частина сільгоспвиробників приймають рішення про купівлю техніки залежно від поточної ситуації. Такі результати, а також той факт, що 20 % аграріїв планують покупку техніки всього за 1-3 місяці до початку її експлуатації, говорять про високий ступінь невизначеності на цьому ринку. Як результат, компанії – виробники техніки змушені завозити частину обладнання на склад, щоб не втратити своїх клієнтів і частку на ринку. Подібної ситуації слід чекати і у 2020 році через невизначеність з цінами, інфляцію, військові дії на сході країни.

Хотілося б зауважити, що розвиток аграрного ринку в Україні неможливий без упровадження передових технологій, які передбачають використання сучасної сільськогосподарської техніки. Незважаючи ні на що, світові виробники сільгосптехніки вважають український ринок одним з найбільш перспективних у Європі. Тому першочерговим завданням держави стає запровадження заходів щодо стимулювання вітчизняного виробника.

У 2018 р. українські аграрії придбали майже 15 тис. одиниць різної сільськогосподарської техніки на більш ніж 8 млрд грн, причому ці витрати

визнавалися недостатніми через високий ступінь зношення парку, у якому велику частку складають машини ще радянських часів або уживане імпортне обладнання. За даними аналітиків, обсяг українського ринку сільгосптехніки за умови її своєчасного та якісного оновлення може досягати понад \$3 млрд у рік. Але більшість цих коштів надходить закордонним товаровиробникам – через дилерські мережі, а отже, відбувається відтік валютних ресурсів з країни.

Що стосується вітчизняного товаровиробника, то такі гіганти сільськогосподарського машинобудування, як «ХТЗ», «Херсонський машинобудівний завод», «Південмаш», «Білоцерківсьільмаш», на жаль, не витримали випробування кризою 1990-х і початку 2000-х років. Якщо в Росії та Білорусі влада зважилася на заходи з метою підтримки національних виробників, то український ринок був цілком відданий імпорту. А вітчизняна продукція в умовах розвалу 1990-х років виявилася неконкурентоспроможною порівняно навіть з уживаною технікою провідних світових брендів. Звичайно, посильна допомога українським компаніям здійснювалася через «Укragenrolizing», який купував вітчизняну техніку для поставки її аграріям. Але його частка на національному ринку ніколи не перевищувала 2-4 % унаслідок недостатнього державного фінансування.

Перспективним з точки зору залучення інновацій є приклад Харківського тракторного заводу. Представники ПАТ «Харківський тракторний завод ім. С. Орджонікідзе» та фінської компанії «Sampo Rosenlew Ltd» у процесі робочої зустрічі, 09.04.2015 р., підписали договір про співпрацю, а пізніше за підтримки Міністерства аграрної політики та продовольства України був підписаний Меморандум про взаєморозуміння та співпрацю.

Мета Меморандуму – організація загальної контрактної збірки зернозбирального комбайна «ХТ33085» (на базі комбайна «Sampo 3085 Superior»). Згідно з Меморандумом спільна робота «ХТЗ» і «Sampo

Rosenlew Ltd» починається з виробництва зернозбиральних комбайнів 5 класу «ХТЗ-3085». «Sampo Rosenlew Ltd» зобов'язується передати інноваційні розробки, необхідну конструкторську, технічну і технологічну документацію, оснастку і бере на себе відповідальність за технічний супровід проекту та навчання спеціалістів. АТ «ХТЗ» надає виробничі потужності, організовує виробничий процес і бере на себе відповідальність за організацію, продаж та сервісне обслуговування через власну дилерську і сервісну мережу. Генеральний директор заводу Владислав Губін повідомив, що загальний проект може створити близько 1000 нових робочих місць у Харківському регіоні.

Олексій Павленко, міністр аграрної політики і продовольства України, вважає, що співпраця двох потужних компаній є надзвичайно важливим проектом – вітчизняні комбайни будуть вироблятися на основі комбайна

«Samro 3085 Superior», при цьому якість і надійність продукції стануть пріоритетами для українських аграріїв.

Результат реалізації інвестиційного проекту передбачає отримання додаткових надходжень до бюджетів усіх рівнів і позабюджетних фондів в обсязі 6,5 млн грн щорічно. Усього за період реалізації проекту (2015-2020 рр.) очікуються надходження у розмірі 507,1 млн грн податку на прибуток. Цей проект є значним поштовхом для розвитку сільськогосподарського машинобудування всієї країни.

Висновки. Для стимулювання та підтримки вітчизняного виробника сільськогосподарської техніки в різний час приймалися державні цільові програми, в тому числі і часткова компенсація вартості придбаної вітчизняної техніки. Політика держави у сфері матеріально-технічного забезпечення сільськогосподарських товаровиробників повинна будуватися на принципах максимального економічного ефекту діяльності аграрних підприємств. Враховуючи досить відсталий рівень виробництва техніки для аграріїв України, підприємствам пропонувалася давня, застаріла, малопотужна та малопродуктивна сільськогосподарська техніка, а отже, бюджетні кошти витрачалися даремно, різні сучасні програми не сприяли розвитку нових технологій у сфері створення засобів виробництва і не допомагали аграрним підприємствам підвищувати ефективність виробництва. Навіть з урахуванням значної різниці в цінах імпорту техніки завжди мала вищий попит.

Тому є два шляхи у вирішенні проблеми забезпечення аграрних підприємств високотехнологічною технікою. Один із них – цільові програми, спрямовані на придбання аграрними підприємствами високопродуктивної, надійної імпорту техніки, що сприятиме прибутковості цих підприємств, але водночас повністю знищить вітчизняну галузь виробництва сільгосптехніки. Другий шлях – це спрямування коштів від у двох напрямках: а) безпосередньо виробникам с/г техніки для стимулювання створення нових, прогресивних технологій у виробництві техніки б) компенсувати частину вартості придбаної техніки (безпосередньо або шляхом здешевлення кредитів для аграрних підприємств). Наприклад, з року в рік держава стимулює придбання тракторів «Беларус», зібраних на вітчизняних підприємствах. Але не враховується при цьому те, що ці трактори протягом останніх 40 років принципово не вдосконалювалися, є малопродуктивними, незважаючи на масовість та популярність серед невеликих господарств. Крім того, виробництво в Україні їх досить умовне – більшість комплектуючих до них виробляється за кордоном.

Література:

1. Статистичний збірник України сільського господарства
https://ukrstat.org/uk/druk/publicat/kat_u/publ1_u.htm
2. Потенціал розвитку ринку техніки АПК <http://agro-business.com.ua/agro/ekonomichnyi-hektar/item/10881-potentsial-rozvytku-rynku-tekhniku-ark.html>
3. Співпраця ХТЗ з іноземною компанією Sampo Rosenlew
<http://www.theinsider.ua/rus/business/5526752ce21ce/>
4. Офіційний сайт новин українського агробізнесу
<http://www.ukragromash.com.ua/news?start=200>
5. Шляхи розвитку агропромислового сектору України
<http://www.nbuuv.gov.ua/node/1233>
6. Офіційний сайт агрохолдингу «Астарта-Київ»
<https://astartaholding.com/page/1>
7. Ринок сільськогосподарської техніки в Україні
<https://traktorist.ua/articles/845-rinok-silgosptehniki-2018-golovni-trendi-y-novinki>

1.7. Determination of the main factors and factors of the effective functioning of the port economy of Ukraine

Визначення основних факторів та чинників ефективного функціонування портового господарства України

Ефективність виробництва являє собою економічну категорію, що відображає широкий комплекс умов функціонування виробничих сил і виробничих відносин, які у своїй сукупності забезпечують процес розширеного відтворення. Особливість ефективності сільськогосподарського виробництва обумовлюється ступенем раціональності використання землі як основного засобу виробництва та інших ресурсів. Питання ефективності завжди були в центрі уваги багатьох наукових досліджень. Це пояснюється прямою залежністю рівня розвитку економіки від значень показників ефективності виробництва. Ефективність виробництва є найважливішою узагальнюючою характеристикою результативності суспільного виробництва, яка відображає відношення величини створених споживних благ до сукупних витрат суспільної праці.

Аналіз останніх досліджень і публікацій. У процесі практичної діяльності економічну ефективність вимірюють на різних рівнях виробництва. Александров Г.А. та Аханов С.А. [2,3] розділяють такі рівні ефективності

суспільного виробництва: народногосподарська ефективність; галузева як в цілому по сільському господарству, так і окремих галузей, підприємств, їх підрозділів і окремих робітників; окремих факторів виробництва (використання трудових ресурсів, засобів виробництва, зокрема земельних угідь, систем землеробства і тваринництва тощо), акцентуючи увагу на нерозривності зв'язку між вищеперерахованими рівнями.

Метою статті є визначення основних факторів та чинників ефективного функціонування портового господарства України.

Виклад основного матеріалу. Процес виробництва на будь-якому підприємстві здійснюється при певній взаємодії трьох визначальних його чинників: персоналу (робочої сили), засобів праці та предметів праці. Використовуючи наявні засоби виробництва, персонал продукує суспільно корисну продукцію або робить виробничі і побутові послуги. Це означає, що, з одного боку, мають місце витрати живої і уречевленої праці, а з другого, - результати виробництва. Останні залежать від масштабів застосовуваних засобів виробництва, кадрового потенціалу та рівня їх використання. Ефективність виробництва являє собою економічну категорію, що відображає широкий комплекс умов функціонування виробничих сил і виробничих відносин, які у своїй сукупності забезпечують процес розширеного відтворення. Питання ефективності завжди були в центрі уваги багатьох наукових досліджень [1, 2]. Це пояснюється прямою залежністю рівня розвитку економіки від значень показників ефективності виробництва. Ефективність виробництва є найважливішою узагальнюючою характеристикою результативності суспільного виробництва, яка відображає відношення величини створених споживних благ до сукупних витрат суспільної праці.

Ефективність виробництва являє собою комплексне відбиття кінцевих результатів використання засобів виробництва і робочої сили за певний проміжок часу (у зарубіжних країнах з розвиненою ринковою економікою для окреслення результативності господарювання використовують інший термін – продуктивність системи виробництва і обслуговування, під якою розуміють ефективне використання ресурсів (праці, капіталу, землі, матеріалів, енергії, інформації) при виробництві різноманітних товарів та послуг. Отже, ефективність виробництва і продуктивність системи – це по суті терміни синоніми, які характеризують одні й ті ж результативні процеси. При цьому слід усвідомлювати, що загальна продуктивність системи є поняттям набагато ширшим, ніж продуктивність праці і прибутковість виробництва.

Аналітична оцінка економічної й соціальної ефективності підприємництва має базуватися на результатах комплексного аналізу

діяльності підприємницької структури за певний час. Такий комплексний аналіз, що охоплює моніторинг, фіксування фактичних (очікуваних) значень у динаміці й аналітичну оцінку певної сукупності показників підприємницької діяльності, варто проводити за наперед визначеною схемою, в кілька етапів.

За ринкових умов господарювання у переважній більшості випадків підприємницькі структури (суб'єкти господарювання) запроваджують проведення експрес-аналізу своєї діяльності, тобто практику швидкої аналітичної оцінки за стислою схемою (невеликою кількістю показників) виробничо-господарських та комерційно-фінансових результатів роботи за рік. Головною метою такого експрес-аналізу можна вважати моніторинг динаміки рівня ефективності господарювання фірми, належну оцінку її достатності та вжиття оперативних заходів щодо вдосконалення управління виробництвом або іншим видом підприємницької діяльності задля досягнення більшої прибутковості, фінансової стійкості та набуття іміджу надійного партнера.

При формуванні системи показників ефективності виробництва, виробничо-господарської і комерційної діяльності підприємства, в тому числі порту, бажано дотримуватись певних принципів. До них можна віднести [2]:

- забезпечення взаємозв'язку критерію і системи конкретних показників ефективності виробництв;
- відображення ефективності використання усіх видів застосовуваних у виробництві ресурсів;
- важливість застосування показників ефективності в управлінні різними ланками виробництва на підприємстві;
- виконання найбільш важливими показниками стимулюючої функції у процесі використання наявних резервів зростання ефективності виробництва, того чи іншого виду діяльності підприємств.

Ми вважаємо, що система показників ефективності, що побудована з урахуванням визначених принципів, має включати декілька груп: 1) узагальнюючі показники ефективності виробництва (діяльності підприємств); 2) показники ефективності використання праці (персоналу); 3) показники ефективності використання виробничих основних і оборотних фондів; 4) показники ефективності використання фінансових коштів (оборотних коштів і капітальних вкладень). Кожна з перелічених груп охоплює певну кількість конкретних абсолютних чи відносних показників, що характеризують загальну ефективність виробництва (діяльності підприємства) або ефективність використання окремих видів ресурсів (табл. 1)

Таблиця 1.

Система показників ефективності

Узагальнюючі показники	Показники ефективності використання		
	Праці (персоналу)	Виробничих фондів	Фінансових коштів
Виробництво чистої продукції на одиницю витрат ресурсів	Темпи зростання продуктивності праці	Загальна фондівдача (за обсягом продукції)	Оборотність оборотних коштів
Прибуток на одиницю загальних витрат	Частка приросту продукції за рахунок зростання продуктивності праці	Фондовіддача активної частини основних фондів	Рентабельність оборотних коштів
Рентабельність виробництва	Відносне вивільнення працівників	Рентабельність основних фондів	Відносне вивільнення оборотних коштів

Для всебічної оцінки рівня і динаміки абсолютної економічної ефективності виробництва, результатів виробничо-господарської і комерційної діяльності підприємства поряд з наведеними основними слід використовувати також специфічні показники, що відбивають ступінь використання кадрового потенціалу, виробничих потужностей, устаткування тощо.

Можливі напрямки реалізації внутрішніх і зовнішніх чинників підвищення ефективності виробництва (діяльності підприємства) не однакові за ступенем дії (впливу), використання і контролю. Тому для практики господарювання, керівників і відповідних спеціалістів (менеджерів) підприємств важливим є детальне знання масштабів дії, форм контролю і використання найбільш істотних внутрішніх і зовнішніх чинників на різних рівнях управління виробництвом. Ми вважаємо, що підприємство може і повинно постійно контролювати процес використання внутрішніх чинників шляхом розробки і послідовного здійснення власної програми підвищення ефективності виробництва, а також врахувати вплив на неї зовнішніх чинників – економічної соціальної політики держави, діяльності наці-ональних інституційних організацій розвитку інфраструктури і структурних змін у суспільстві.

Одним із внутрішніх чинників є технологія. Технологічні нововведення, особливо сучасні форми автоматизації і інформаційні технології справляють чи не найбільш істотний вплив на рівень і динаміку ефективності виробництва [7]. За принципом ланцюгової реакції вони викликають суттєві зміни в технічному

рівні і продуктивності технологічного устаткування, методах і формах організації трудових процесів, підготовці і кваліфікації кадрів тощо.

Іншим внутрішнім чинником є устаткування. Цьому чинникові належить одне з провідних місць у програмі підвищення ефективності виробництва[7]. Зростанню продуктивності діючого устаткування сприяють належна організація ремонтно-технічного обслуговування, оптимальні строки експлуатації, забезпечення необхідної пропорційності в пропускній спроможності технологічно зв'язаних його груп (одиниць), чітке планування завантаження у часі, підвищення змінності роботи, скорочення внутрішньозмінних витрат робочого часу тощо.

Основними показниками роботи транспорту є вантажообіг, який вимірюється в тонно-кілометрах. Вантажообіг – це кількість вантажу, що перевозиться за певний період на певну відстань [3].

Ми вважаємо, що основними проблемами, які потребують вирішення для підвищення ефективності функціонування портового господарства є:

1. Проблеми формування вантажної бази портового господарства. Національна вантажна база, яка формується зовнішньоекономічними вантажами здатна забезпечувати лише 56-60% вантажообігу. За оцінками спеціалістів Асоціації портів України у найближчі 5 років національна вантажна база навіть за умови позитивних тенденцій у розвитку економіки не здатна забезпечувати повне використання потужностей [6];

2. Проблема удосконалення тарифної політики, яка не сприяє сьгодні мінімалізації транспортної складової у вартості товарів, які перевозяться через Україну і не забезпечує сприятливого конкурентного середовища.

3. Система митного контролю. Основні проблеми – невпорядкованість системи прикордонного контролю, зловживання, високі ставки зборів за проведення контролю та супутніх операцій, довготривалість та складність процедури контрольно-перевірочних операцій, оформлення документів на транзитні вантажі (насамперед це стосується автомобільних та контейнерних перевезень), слабка технічна оснащеність, плата за митне супроводження та охорону вантажів[4].

4. Проблема необхідності технічного оновлення елементів інфраструктури, проблема технологічного відставання у забезпеченні основних портових операцій, незначні інвестиції у модернізацію портової інфраструктури [4].

5. Проблеми відсутності коштів для модернізації. Фіскальна політика держави, яка спрямована на вилучення коштів до бюджету без врахування потреб портів акумулювати фінансові резерви для модернізації портової інфраструктури і техніки.

Розглянемо стан портового господарства за останній період. У 2018 році перевалка вантажів у морських портах України досягла 135,2 млн тонн. Уже другий рік поспіль перевалка вантажів у портах виходить в плюс після п'ятирічного періоду з 2012 по 2016 роки, коли динаміка була негативною. Збільшення вантажопотоку було зафіксовано за чотирма основними номенклатурами, які забезпечують 71,4% перевалки: аграрна продукція, руда, металопродукція, контейнерні перевезення. Причому основними драйверами зростання вантажообігу за підсумками минулого року стали контейнери і чорні метали, які забезпечили приріст вантажопотоку на 4,3 млн тонн. Найбільші втрати сталися в перевалці вугілля і будівельних вантажів, де скорочення склало 3,9 млн тонн [10].

Велика частина вантажів в українських портах переробляється приватними операторами — 101,8 млн тонн або 75,3% від загального обсягу. У тому числі приватними портовими операторами через причали АМПУ минулого року було перероблено 52,5 млн тонн (37,8% загального обсягу). У портовій галузі триває тенденція зростання приватного сектора в перевалці вантажів і поступове зниження частки державних стивідорів, що входять до структури управління Мінінфраструктури. Управління державними компаніями досить бюрократизоване, їм не вистачає гнучкості, повноважень і мотивації приватних стивідорів, тому за останні п'ять років частка держстивідорів у загальному вантажообігу скоротилася на 17%. Сьогодні вона становить 24,7% або 33,354 млн тонн.

Найбільшими державними стивідорними компаніями є ДП «МТП «Южний», ДП «МТП «Чорноморськ», ДП «Маріупольський МТП» та ДП «Ізмаїльський МТП». З 13 українських морських портів 10 перевалюють понад мільйон тонн. Незважаючи на загальне зростання вантажообігу, у 2018 році позитивних результатів вдалося досягти тільки чотирьом портам — «Чорноморськ» (+25%), Миколаїв (+24,1%), Рені (+18,5%) і «Южний» (+1,9%).

Найбільше скорочення вантажопотоків у СМП «Ольвія» — 3,9 млн тонн. Але це, скоріше, нюанси статистики, а не реальне погіршення роботи порту. З квітня 2018 року вантажопереробка компанії «Ніка-Тера» та суднобудівного заводу «Океан» перестала враховуватися в даних порту «Ольвія». Тепер ці цифри з'явилися у статистиці Миколаївського порту, що додало йому 5,4 млн тонн. А в порту «Ольвія» в грудні почав приймати судна новий оператор – компанія «Єврозовнішторг», що в перспективі дозволить збільшити річний обсяг перевалки зернових вантажів в порту до 4 млн тонн.

Минулого року помітно зменшилися вантажопотоки в азовських портах – Маріупольському (на 626,6 тис. тонн) і Бердянському (на 585,2 тис. тонн). Причина – безпідставні затримки і огляди суден, що прямують до цих портів

через Керченську протоку, береговою охороною прикордонної служби ФСБ РФ, а також обмеження габаритів для суден при проходженні їх під Кримським мостом. Частково вантажопотік цього регіону тепер обробляється в Миколаївському та Одеському портах.

Незважаючи на труднощі, порти Азовського моря продовжують відігравати велику роль у розвитку бізнесу на сході України, в портах триває реалізація інвестиційних проектів. Так, у Маріуполі будується зерновий термінал потужністю 2,5 млн тонн. У порту Бердянськ триває реконструкція причалів, оновлено близько 90% залізничної колії. У плані розвитку порту — реконструкція морського зернового терміналу «Бердянський завод підйомно-транспортного устаткування» та будівництво додаткових потужностей зернового терміналу «Нова Хортиця».

Найбільший і наглибоководніший порт України – порт «Южний» – забезпечує перевалку третини всіх вантажів, що проходять через вітчизняні порти – 42,702 млн тонн, +1,9% до минулого року (з урахуванням групи ТІС). На сьогодні «Южний» — єдиний порт у Чорноморсько-Азовському басейні, який здатен приймати судна вантажопідйомністю понад 200 тис. тонн і максимальною осадкою 18,5 м.

Основу вантажопотоку порту формують руда (17,59 млн тонн, -1,1%), хлібні вантажі (8,062 млн тонн, -7,2%) і вугілля (6,2 млн тонн, -13,3%). Як бачимо, по всіх чільних вантажах сталося падіння. Наростити перевалку порту вдалося за рахунок збільшення більш ніж удвічі обсягів переробки чорних металів (2,855 млн тонн, +139,3%) і контейнерних вантажів (1,703 млн тонн, +86,7%). Дві найбільші стивідорні компанії в акваторії порту «Южний», як і в цілому в Україні, — це компанії «ТІС» (25,037 млн тонн, +0,1%) і ДП «МТП «Южний» (12,302 млн тонн, +7,4%).

Другий за обсягами вантажообігу в Україні – Миколаївський порт (19,84 млн тонн, +15,5%). Порт спеціалізується на перевалці хлібних вантажів (13,176 млн тонн, +44,5%). Питома вага хлібних вантажів у загальному вантажообігу порту зросла до 45,1%. Збільшилася перевалка чорних металів (2,889 млн тонн, +16,2%) і рослинної олії (2,52 млн тонн, +9%). Обсяги перевалки руди залишилися майже на рівні попереднього року (5,075 млн тонн, – 0,7%). Провідні стивідорні компанії, що займаються перевалкою в акваторії Миколаївського порту, — «Ніка-Терра» (5,211 млн тонн), Миколаївський глиноземний завод (5,123 млн тонн, +0,3%) і «Грінтур-Екс» (3,815 млн тонн, +2,9%).

Один із найбільших в Україні Одеський порт скоротив вантажообіг на 10,1%, до 21,698 млн тонн. Падіння обсягів відбулося в основному за рахунок скорочення перевалки чорних металів (3,969 млн тонн, -23,2%), хлібних вантажів (6,891 млн тонн, -0,9%), нафти і нафтопродуктів (1,033 млн тонн, -44%). В

Одеському порту домінують контейнерні вантажі (7,543 млн тонн, +8,2%). Вони складають 35% загального вантажообігу порту. 3 15 стивідорних компаній порту лідирують: ДП «КТО» (4,598 млн тонн, +13,4%), «Бруклін-Київ Порт» (3,071 млн тонн, +5,1%) і «Бруклін-Київ» (2,408 млн тонн, -37,9%).

Порт «Чорноморськ» наростив обсяг переробки вантажів на 25%, або на 4,31 млн тонн. Основну надбавку дали контейнерні вантажі. Тут теж є нюанси зі статистикою: з початку року АМПУ почала включати переробку вантажів Чорноморського рибного порту до звітних даних порту «Чорноморськ», що дало додатково 3,655 млн тонн. Основні вантажі, з якими працює порт, — хлібні (9,219 млн тонн, +13,5%), руда (1,912 млн тонн, +79,4%) і автомобілі (1,831 млн тонн, +51,5%).

Серед 11 стивідорних компаній порту лідирують: ДП «МТП «Чорноморськ» (6,849 млн тонн, -3,6%), «Трансбалктермінал» (4,103 млн тонн, +11,2%), «Іллічівський зерновий термінал» (3,420 млн тонн, +1,9%).

В таблиці 2 представлені найбільші підприємства, що є найбільшими власниками елеваторних потужностей.

Таблиця 2

Топ 5 найбільших елеваторів України (за даними 2019р.)

Показники	Нібулон	Кернел	Державна продовольчо-зернова корп. України	Холдинг «Агропросперіс»	група компаній «Прометей»
Вантажообіг, тис.т	5743,2	3300	1777	1500	1000
Земельний банк, тис. га	82	550	2,9	400	2,7
Загальна потужність одночасного зберігання, тис. т	1827	1700	2476,2	355	1000
Частка сторонніх компаній в обігу, %	10	24	48	30	45

Джерело: [9].

Висновки. Ефективний розвиток портів вимагає удосконалення системи державного регулювання, яка повинна ґрунтуватися переважно на економічних методах, забезпечувати сталість умов розвитку і економічного клімату. Державне регулювання повинне забезпечити оптимізацію інтересів портів та інших транспортних підприємств, місцевих та загальнодержавних інтересів. В сучасних умовах найважливіше значення набуває розробка

принципів економічного розвитку портового комплексу України, який відповідає критеріям стійкості в системі інтеграційних процесів морської торгівлі і забезпечує ефективність комерційної діяльності всіх виробничих структур порту незалежно від форми власного основного капіталу.

Література:

1. Воловик Е. Транспорт и проблемы национальной экономики // Экономист. – 2012. - №10. – С.32-37.
2. Блудова Т. Глобалізація транспортної системи та поняття “транзитний потенціал країни” // Економіка України. – 2016. - №10. – С.73-78.
3. Про затвердження Стратегії розвитку морських портів України на період до 2038 року [Електронний ресурс] : Розпорядження Кабінету Міністрів України від 11 лип. 2013 р. № 548-р. – Режим доступу : www.kmu.ua
4. Цабієва Т. О. Забезпечення сталого функціонування і розвитку морських портів України : автореф. дис. ... канд. екон. наук : спец. 08.07.04 / Цабієва Т. О. – Одеса, 2005. – 21 с.
5. Мірошко В. М. Стратегічне планування економічного розвитку вантажних портів України : автореф. дис. ... канд. екон. наук : спец. 08.00.03 / Мірошко В. М. – Львів, 2007. – 20 с.
6. Про морські порти України [Електронний ресурс] : Закон України від 17 трав. 2012 р. № 4709-VI (редакція від 11 серп. 2013 р.). – Режим доступу : www.zakon.gov.ua
7. Про пріоритетні напрями інноваційної діяльності в Україні [Електронний ресурс] : Закон України від 8 верес. 2011 р. № 3715-VI зі змінами та доповненнями, внесеними Законом України від 16 жовт. 2012 р. № 5460-VI. – Режим доступу : www.zakon.gov.ua
8. Матеріали сайту Державної служби статистики [Електронний ресурс]. – Режим доступу : <http://www.ukrstat.gov.ua/>
9. <https://landlord.ua/rejtingi/top-11-naibilshykh-vlasnykiv-elevatornykh-potuzhnostei/>
10. Вантажообіг портів України 2018: головні тренди [Електронний ресурс]: <https://ports.com.ua/uk/articles/gruzooborot-portov-ukrainy-2018-glavnye-trendy>

1.8. Current state management and regulation of the development of renewable energy in Ukraine

It has been established, that in the 21st century the impact of limiting factors on traditional power generation development (environmental implications, resource depletion) has intensified, and the energy imbalance which extends the range of global energy scenario development from optimistic and moderate one to a pessimistic one, has increased. Ukraine has not avoided the consequences of the global energy imbalance, which have escalated the issue of energy sources diversification.

Research on the benefits of renewable energy are devoted works of many scientists, in particular: O.T. Vozniaka [1], H. H. Heletukhi [2], T.A. Geleznoji, B. H. Tuchyns'kogo, A. R. Schokina [3], I.A. Franchuka [4] and others.

Economic changes, aimed at the development of less energy-intensive branches, by diversification of supply chains of traditional energy sources, by reducing the consumption due to energy saving, by increasing country's own gas production, and by active use of new technologies in renewable power generation. Considering the availability of extensive resources of renewable power generation in Ukraine aggravation of the problem in traditional energy sources use, and the deterioration of international energy supply relations, the investments in renewable power generation may provide a synergistic effect in the areas of public production, which is the basis of qualitative shifts in industrial development, and it shall also increase the energy security of the country, and solve environmental problems.

At the present stage of countries development, the significance of the energy factor in ensuring their socioeconomic development has significantly increased. Taking into account the fact that the prices of energy sources have a clear upward trend, while the amount of energy sources is substantially reducing, the provision of energy security becomes one of the main issues for countries with insufficient energy resource base for meeting their own needs. Given that the power generation today is based on non-renewable energy sources, the main feature of which is limitedness and depletability, thereby they can not guarantee the sustainable development of the world power generation over time, and taking into account the aspect that their use is one of the main causes of critical condition of the environment, a need for expanding renewable power generation as a key element of the impact on the energy security of Ukraine arises.

The main areas of modern energy policy match the strategic provision of environmental safety in the context of sustainable economic development, so they need a constant development of the system of state support for renewable power generation, a further development of renewable power generation, and mechanisms for public regulation of renewable power generation in Ukraine.

The main objective and subjective reasons for the need to develop renewable power generation in the context of provision of energy and environmental security of Ukraine should involve: the need to reduce the negative impact on the environmental quality of the facilities generating power; complex geological conditions of mining operations (fuel), located within the territory of the country, and an increase of disturbed land areas that have lost their economic and ecological value because of the soil cover destruction as a result of it; depletion of domestic energy resources that meet the half of the population needs with a significant increase in their consumption; the formation of significant amounts of production and consumption waste, insufficiently effective level of their reuse, recycling and disposal; a significant increase in capital intensity of power generation.

By stressing the key role of the country in the establishment of energy policy in Ukraine, and in formation of mechanisms for public regulation, given objective and subjective factors, we should state that there are no systematic reforms in the united energy system of Ukraine, and the processes of some changes, including the privatization ones, are illogical and incomplete. The development of renewable power generation is not tangible and coordinated. The present legal and regulatory mechanisms need further development in the area of renewable power generation, energy saving and energy efficiency. The continuity and consistency of government actions, as well as the systematic change and reasonable legal changes are required. By forming new mechanisms for public regulation, particularly of renewable power generation, or by improving them, the impact of many factors, both internal and external, should be taken into account.

The main purpose of the system of public administration of renewable power generation development is to increase the production volume, to use traditional fuel and power resources economically, to reduce Ukraine's dependence on their import by modernizing the production and by efficient consumption of energy produced from renewable power sources; and to comply with environmental safety. In order to achieve the defined goal, the following tasks of top priority must be outlined: the development, approval and implementation of programs on renewable power generation development; scientific, technical, methodological and financial economic support of programs on development; development, approval and control of the norms, rules, standards, methodical documents on the production and consumption of energy produced from renewable energy resources; supervision and control at all stages of the production and consumption of the energy produced from renewable energy resources; reasoning and establishment of tariffs for energy produced from renewable energy resources.

It must be stated that by defining a specific purpose through the concept or strategy of development, the state determines the ways and terms of achieving

specific goals through the existing regulatory mechanisms (development of a complex targeted programs and amendments to existing legislation for the purpose of promotion, etc.). The implementation of such goals is provided by exercise of the public regulation functions, making them (goals, functions) interdependent and mutually agreed.

The public regulation of renewable energy generation is a complex mechanism of impact on the incomings of energy producers, the structure of its production, energy market, structure of users, inter-branch and inter-business relations through: the regulation of supply and demand; promotion of innovations; formation of information support system. Such tools as price control, protectionism, credit and financial support, tax regulation, and public administration of industry sector are used herewith.

The basic areas of the regulatory impact on the renewable power generation development are the regulation of supply and demand; encouragement of investments in the innovative technologies process and in the production of equipment for solar and wind energy utilization; the formation of the system of informational and personnel support; improvement of legislative support. These areas determine the types and forms of interrelations between regulatory agencies and producers, as well as their functional orientation.

The outlined processes should be built on system-specified principles that define the content, organizational structure and vital activity of public regulation components, meet the requirements for their flexibility and dynamism, objectively reflect the main regularities in relations and interconnections, embrace them within the public regulation as an integral social phenomenon, and take into account the specific character of public regulation in order to ensure the efficiency of the energy sector as an open system integrated into the global economic relations, which is developing dynamically under the influence of many factors.

Energy as an open system integrated into global economic relations is dynamically developing under the influence of many factors, therefore, in determining the principles of building an effective system of state regulation in the field of study, it is advisable to supplement their classical list with the principles that most fully reflect the features of the industry and production process. The traditional principles of state regulation today include goal setting, complexity and balance, systematic, heredity, continuity, flexibility, dynamism, adequacy, strategic planning, targeted use, program management, differentiation, the combination of economic and social goals. The principles outlined are closely interrelated, some are derivative and interdependent.

We believe that the following list should be supplemented with the following principles: of diversity, globality, scientific and methodological validation, effectiveness, quantitative and qualitative definiteness, environmental orientation,

adequate economic programming, informational transparency, equal share of national output, and noospheric priority development, unlike the present one.

Thus, the improvement of the state regulation of the development of the renewable energy sector as an element of energy security should be aimed at ensuring energy security and transition to energy efficient, energy efficient use and consumption of energy with the introduction of innovative technologies.

We must to establish that the issue of providing the mechanism for public administration and regulation with systemic and component structuring features becomes particularly important for both researchers and practitioners in the context of a long-term implementation of an administrative reform in Ukraine. Given the peculiarities of public and management processes, the notion “mechanism” should be considered in terms of structural and organizational, as well as structural and functional approaches. In the first case the notion “mechanism” is a combination of certain components, which form the organizational basis of certain phenomena and processes; the structural and functional approach provides the organizational framework with dynamic movement in the process of actual operation.

We want to determine that the mechanism for public regulation of renewable power generation is a component of the economic mechanism, and is a management subsystem of energy sector development through the use of economic laws, resolving contradictions of social production method, disposal of property, as well as reconciling the interests of society, subjects of the energy market and of the state. Considering the mechanism as a integral dialectical set of interrelated, interdependent and purposeful principles, functions, methods, forms, tools and levers of public regulation of the economy in order to reconcile the interests of economic subjects of the state, we offer our own definition of the category “mechanisms for public regulation of renewable power generation development” namely: mechanisms for public regulation of renewable power generation development is a combination of elements of public regulation of renewable power generation of Ukraine, its trends, means and methods used by public authorities in the implementation of functions to ensure the impact on renewable power generation and its development in order to achieve the goals of energy policy set by the state in the sphere of renewable power generation.

We propose a conceptual model of state management and regulation of renewable power generation development according to the results of the theoretical study of the solutions for the development of public regulation and study of the mechanisms of public regulation through certain forms, methods, leverages and tools of influence, represented in the scientific literature. This model is shown in a flow-diagram of managerial decisions selection (Fig. 1).

This flow-diagram of managerial decisions selection makes it possible to isolate a set of levers of functional purpose and the main system-forming components that directly affect the development of the renewable energy sector to ensure the integrity of the balance and functionality of the system both in time and in space. We summarize the above methodological provisions from the point of view of establishing the most important characteristics of the system of state regulation of the development of the sphere of renewable energy that meets the challenges of the environment: there must be a constant reproduction of the systemic interaction of all elements involved in the development process.

There must be a continuous build-up of security tools within the system sufficient to block the most significant threats and risks. Such security causes the need for qualitative characteristics of a dynamic system; sufficiency of resources for the normal functioning of the system of state regulation of the development of the sphere of renewable energy; the organic nature of all the processes that take place within the system. This ensures the system's capacity for self-development without external coercion, which implies the presence of the necessary kernel of development, the vertical of power and control, as well as the subjects capable of balancing interests in line with the unified strategy of system development; timely response of the system to changes in the external environment, formation of adequate mechanisms of adaptation to those changes that are inevitable for the system

We have systematized basic characteristics of the system of public regulation of the renewable energy development according to the criterion of environmental challenges fitting, namely:

- a reproduction of system interaction of all elements involved in the development should happen permanently; a dynamic system changes under the influence by multiple factors, and simultaneously remains as an organized set of functions and structural elements;
- the continuity of development, as well as lack of gaps or stops between its phases, which are catastrophic threats to the existence of the system, lead to an increase of transformation and transaction costs;
- the formation of protection instruments sufficient for blocking the largest threats and risks should be permanent within the system. Such protection makes the qualitative characteristics of dynamic systems necessary;

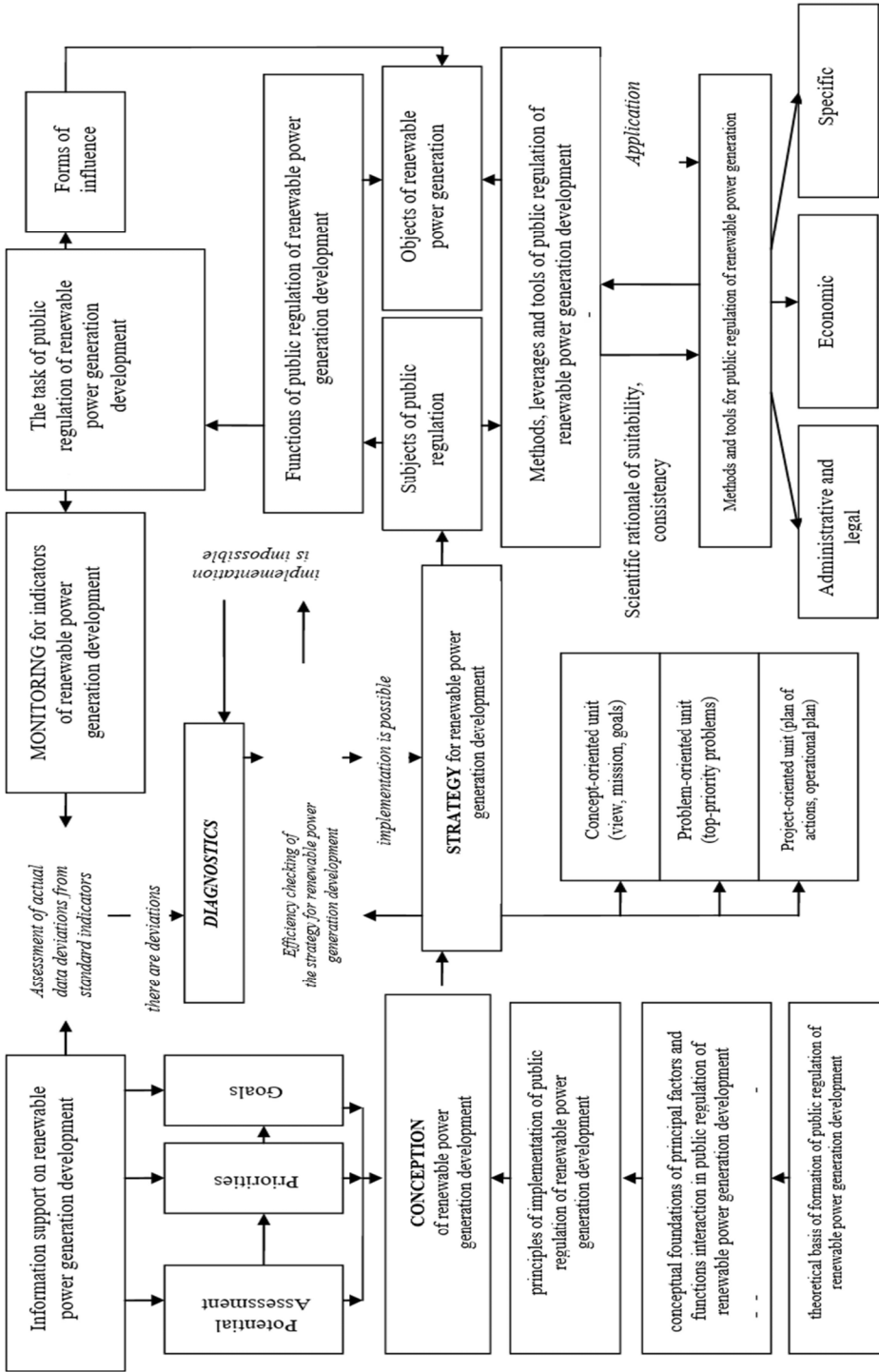

Fig. 1. Conceptual model of state management and regulation of renewable power generation development in innovation-oriented economy [5]

- the sufficiency of resources for proper functioning of the system of public regulation of renewable power generation development;
- the organicity of all processes occurring within the system. This ensures system's ability for self-development without external constraint which provides for the necessary development centre, vertical power system of governance and administration, as well as the entities capable of balancing interests in line with common strategy for system development;
- a timely system response to changes in the external environment, the formation of adequate mechanisms of adaptation to the changes that are inevitable for the system.

The development mechanisms of renewable power generation should be closely interlinked and interdependent. This determines the criteria of conformity to plan and of co-operation between the subjects of regulatory impact to eliminate contradictions and to improve the effectiveness of public administrative process. In terms of negative globalization processes in the world economy, it is necessary for Ukraine to introduce a complex of mechanisms for public regulation of renewable power generation development, the component structure of which includes organizational and economic, institutional, investment and innovative, legal and regulatory, information and control mechanisms, in order to overcome the crisis in the energy sector. The outlined set of the regulatory mechanisms forms the technological public administrative subsystem, which is a complex mechanism of public regulation of renewable power generation development, together with the subjective (public authorities) and objective (the process of energy production and consumption) subsystems.

The main condition for effective state management and regulation of the development of renewable energy in Ukraine, especially in the context of the ratified Protocol on Ukraine's Accession to the Treaty establishing the Energy Community is the strengthen of coordination and cooperation between the executive authorities and the Verkhovna Rada of Ukraine with European partners, the involvement of non-governmental and civil society organizations, highly qualified specialists in the process of adaptation of Ukrainian legislation in the field of renewable energy and energy in general to the EU legislation.

References:

1. Vozniak O. T. (2010), «The energy potential of solar energy and the prospects of its application in Ukraine», *Visnyk Natsional'noho universytetu «L'vivs'ka politekhnikha»*, vol. 664, pp. 7–10.

2. Heletukha H. H. (2010), «Current state and prospects of development of bioenergy in Ukraine. Part 1», *Promyshlennaia teplotekhnika*, vol. 3, pp. 73–79.

3. Kudria, S.O. Tuchyns'kyj, B. H. and Schokin A. R. (2006) «Prospects for the substitution of conventional energy resources through the use of energy produced by alternative energy facilities», *Enerhoinform*, vol. 18.

4. Franchuk I. A. (2008), *Derzhavna polityka rozvytku enerhetyky v Ukraini: stan, tendentsii, perspektyvy* [The national policy of energy development in Ukraine: status, trends and prospects], *Yuho-Vostok, Donets'k, Ukraine*.

5. Stoian, O. Yu. (2014), *Derzhavne rehuliuвання rozvytku sfery vidnovliuvanoi enerhetyky v Ukraini: teoriia, praktyka, mekhanizmy : [monohrafiia]* [State regulation of development of the sphere of renewable energy in Ukraine: theory, practice, mechanics: [monograph]], *Mykolaiv*, 387 p. (in Ukr.)

1.9. Necessity of management of modern economic systems of Ukraine

Необхідність управління сучасними економічними системами України

Сучасні економічні системи є багаторівневими та багатофакторними відкритими системами, на які впливають безліч факторів. Ці системи мають складну організацію, оскільки взаємодія між їх структурними елементами має здебільшого нелінійний та динамічний характер. Стійкість економічної системи забезпечує економічну безпеку країни, конкурентоспроможність підприємств як на зовнішньому, так і на внутрішньому ринках та ефективне функціонування галузей економіки. Особливого значення набуває поняття стійкості галузей економіки, яка стає одним із визначальних чинників у сучасних умовах світу. Починаючи з 2016 року, економіка України демонструє ознаки стабілізації, після багатьох років політичної та економічної напруженості. Зростання реального ВВП у III кварталі 2019 року становило 4,2%. Незважаючи на сповільнення, це другий кращий результат окремого кварталу за період 2017-2019 років. Таким чином, зростання за підсумками 9 місяців 2019 року становило 3,9% р/р. Це найшвидший темп зростання української економіки за 8 років [1].

Метою дослідження є розкрити стан економічної системи України та визначити основні важелі її стабільності.

Визначимо, що економічна система виступає сукупністю усіх видів економічної діяльності людей у процесі їх взаємодії, спрямованої на виробництво, обмін, розподіл, споживання товарів і послуг та на регулювання економічної діяльності. Господарська діяльність в економічній системі завжди

виявляється організованою, скоординованою тим чи іншим чином, тому економічна система має складну структуру, яка утворюється в процесі взаємодії окремих елементів, якими є продуктивні сили, техніко-економічні та організаційно-економічні відносини, виробничі відносини або відносини економічної власності, господарський механізм. Визначимо, що економічні системи є двох типів – економічні системи організаційного типу – економічні системи країни, галузей, регіонів, областей, міст тощо; виробничо-технологічні системи – уособлені економічні суб'єкти виробничо-технологічного призначення: підприємства (малого бізнесу, великі і середні), фінансово-промислові групи, транснаціональні корпорації і т.п. [4]. Економіка будь-якої країни функціонує як самостійна, велика система, що включає в себе багато різних видів діяльності. Кожна її ланка - компонент системи - може існувати тому, що отримує що-небудь від інших ланок, тобто знаходиться з ними у взаємозв'язку і взаємозалежності[2]. Економічна система - сукупність усіх економічних процесів, що відбуваються на основі сформованих у ньому відносин власності і господарського механізму. У будь-якій економічній системі первинну роль відіграє виробництво в сукупності з розподілом, обміном, споживанням. Рівновага економічної системи – такий стан національної економіки, коли існує сукупна пропорційність між ресурсами і їх використанням, виробництвом і споживанням, матеріальними і фінансовими потоками.

Головною метою економічних систем різних рівнів (національної, регіонів, територій, підприємств тощо) є не лише отримання максимальних прибутків, але й забезпечення комплексного розвитку, створення сприятливих умов праці, розв'язання актуальних науковотехнічних і соціальних проблем, максимальне задоволення матеріальних і духовних потреб людей та ін. Незважаючи на відмінність між цілями і завданнями, що стоять перед виробничо-технологічними та управлінськими системами, їх результативність функціонування визначається відсутністю кризових процесів і соціального напруження, зростанням виробництва, фінансовою стабільністю і т. п. Зрештою, результативність діяльності економічних систем залежить також від їх потенціальних можливостей (наявності матеріальних, трудових і фінансових ресурсів) і уміння ефективно управляти процесами, що відбуваються в економіці та соціальному середовищі. В Україні значущість цих факторів є особливо високою, тому що породжує специфічні проблеми в управлінні економічними процесами на мікро-, мезо- та макрорівнях. В таблиці 1 представлені показники зміни ВВП України, розраховані за даними Світового банку.

Таблиця 1

Показники зміна ВВП України за 2016-2020 рр.

Основні показники	Роки				
	2016	2017	2018	2019*	2020*
ВВП, млрд.дол США	93,35	112,13	126,39	132,93	141,82
ВВП на душу населення, дол. США	2201	2656	2964	3133	3361
Загальний державний баланс,% від ВВП	-1,9	-2,0e	-2,6	-2,5	-2,3
Валовий борг,% від ВВП)	81,2	71,0	70,5	68,8	64,4
Темп інфляції, %	13,9	14,4	10,9	7,3	6,0
Рівень безробіття,% від робочої сили	9,3	9,2	9,4	9,2	8,9
Поточний рахунок, млрд.дол	-1,39	-2,09	-3,92	-5,17	-4,97
Поточний рахунок, % від ВВП	-1,5	-1,9	-3,1	-3,9	-3,5

Джерело:[5]

Примітка: * Розрахункові дані

Сільськогосподарський сектор відіграє важливу роль в економіці України. У 2017 році вона внесла 10% до ВВП та зайняла 14% робочої сили. Основні культури - зернові, цукор, м'ясо та молоко. Україна - п'ятий у світі експортер зернових. Нещодавно Європейський Союз знизив мита на сільськогосподарські райони України, що може стати благом для сектора. Країна багата на мінеральні ресурси, насамперед на залізо і магній, а також на енергетичні ресурси (вугілля та газ)[2].

В вторинному секторі працює чверть населення і становить 24% ВВП, а до ВВП, який останнім часом значно зменшився. В українському виробничому секторі переважають важкі галузі, такі як залізо (Україна є шостим найбільшим у світі виробником заліза) та сталі. Тільки на ці два сектори припадає близько 30% промислового виробництва. Однак виробництво сталі тепер значно нижче за рівень до 2018 року. Видобуток вугілля, хімічна продукція, механічні вироби (повітряні літаки, турбіни, локомотиви та трактори) та суднобудування також є важливими галузями. У сфері послуг зайнято майже 60% робочої сили та її внесок складає 50% ВВП.

Україна є енергетичною транзитною країною, яка історично забезпечує транспортування російської та каспійської нафти та газу до території Західної Європи та на Балкани через її територію. Однак, в умовах напруженості з Росією, роль України як основного транзитного коридору зміниться після закінчення діючого транзитного контракту між "Газпромом" та "Нафтогазом України" 31 грудня 2019 року. Міжнародні організації допомагають країнам здійснювати

обґрунтовану та відповідну політику завдяки своїм ключовим функціям спостереження, технічної допомоги та кредитування[4].

В таблиці 2 представлені дані щодо економічної активності за секторами економіки. Слід відмітити переважаючу роль сектору послуг в економіці України.

Таблиця 2

Економічна активність за секторами у 2018 р.

Розбивка економічної активності за секторами	Сільське господарство	Промисловість	Послуги
Зайнятість за галузями,% від загальної кількості зайнятих	14,5	25,7	59,8
Додана вартість, у% від ВВП	10,2	24,0	50,3
Значення доданої вартості, %	-2,5	3,2	1,4

Джерело: [5]

Реальна заробітна плата зросла на 9,5 % в річному обчисленні у січні-вересні 2019 р., в основному за рахунок зростання оплати праці в приватному секторі через тиск трудової міграції. Трудова міграція залишається високою, і грошові перекази заробітчани продовжили зростати на 12 % у річному співставленні у січні-вересні 2019 р. У результаті, помірний рівень бідності (згідно національної методології Світового банку для України), за прогнозами, знизиться з 16,8 % в 2018 році до 14,5 % у 2019 році.

Дефіцит бюджету був утриманий на рівні 2,1 % ВВП у 2018 році (у порівнянні з 2,3 % у 2017 році), з первинним профіцитом на рівні 1,2 %, що дозволило знизити державний і гарантований державою борг до 63 % ВВП у 2018 році і до 50 % на кінець вересня 2019 р. (чому також сприяло зміцнення гривні). Показники доходної частини бюджету в першій половині 2019 року були погіршені через нижчі надходження ПДВ від імпортованих товарів та скорочення інших надходжень, пов'язаних із зовнішньою торгівлею і у зв'язку зі зміцненням курсу гривні, хоча це було компенсовано за рахунок перевиконання по інших джерелах доходу через вище, ніж очікувалося, зростання ВВП. Що стосується витрат, тиск з боку фонду оплати праці послабився через помірковане збільшення мінімальної заробітної плати в 2019 році (на рівні 12 %) у порівнянні з 2017 - 2018 рр. (коли мінімальна заробітна плата зросла більш ніж удвічі), у той час як підвищення адресності житлово-комунальних субсидій допомагає скоротити витрати на соціальні програми до 3,5 % ВВП. Ці зусилля у напрямку контролю за поточними витратами, разом із жорсткою монетарною політикою, допомогли приборкати інфляцію: індекс споживчих цін знизився до 6,5 % у жовтні 2019 року, в річному обчисленні, з 9,8 % на кінець 2018 року. Це дозволило НБУ знизити ключову процентну ставку до 15,5 % у жовтні з 18 % у квітні. Ключова ставка залишається відносно

високою через все ще високі інфляційні очікування та невизначеність з темпом реформ. Великі суми грошових переказів із закордону і приплив іноземного капіталу на внутрішній ринок облігацій допомогли скоротити дефіцит рахунку поточних операцій і підтримати міжнародні резерви. У 2019 р., умови торгівлі для України покращилися у зв'язку з ростом цін на залізну руду і пшеницю на світових товарних ринках. У результаті експорт товарів зріс на 8 % в річному обчисленні з січня по вересень 2019 року, однак імпорт все одно продовжив збільшуватись дещо швидше: на 8,3 %, на що вплинули проміжні товари. Дефіцит зовнішньої торгівлі товарами зріс на 9 % у річному обчисленні в січні-вересні, але зростання профіциту послуг і первинних доходів (в основному грошові перекази) знизив дефіцит поточного рахунку на 20 % у порівнянні з аналогічним періодом 2018 року (до \$ 2,7 млрд). Коли зменшилась невизначеність, пов'язана з виборами, іноземні портфельні інвестиції у внутрішні облігації державної позики (номіновані у гривні), суттєво зросли - на більш ніж 3 млрд. дол. США з початку року (приваблені високими ставками). Це, разом із відновлення доступу до міжнародних фінансових ринків, сприяло зростанню профіциту фінансового рахунку. Як результат, міжнародні резерви України зросли до 21,4 млрд дол. США (що покриває 3,5 місяців імпорту) у вересні 2019 р., у той час, коли обмінний курс знизився до 25 грн за 1 дол. США (порівняно із середнім курсом 27,4 грн за 1 дол. США у 2018 р.).

Не можемо не відмітити такий важливий показник у розвитку економічної системи як показник тінізації економіки. Спецдепартамент Міністерства економічного розвитку і торгівлі України (МЕРТ) регулярно проводить оцінювання рівня тіньової економіки шляхом розрахунку інтегрального показника, що здійснюється зведенням оцінок за методами «витрати населення – роздрібний товарооборот», фінансовим, монетарним та електричним в узагальнений показник з використанням коефіцієнтів, що застосовуються для оцінювання рівня тіньової економіки за кожним методом у періоді, що аналізується, з урахуванням стабільності оцінок за відповідним методом за попередні роки. За попередніми розрахунками Мінекономрозвитку рівень тіньової економіки у 2018 році склав 30% від обсягу офіційного ВВП, що на 2 в.п. менше за показник 2017 року і є найнижчим рівнем, починаючи з 2009 року. Враховуючи, що детінізація економіки розглядається експертами одним з мірил ефективності впроваджуваних реформ і сприйняття їх суспільством, такий результат заслуговує на увагу.

Усі методи, з використанням яких здійснюється оцінка рівня тіньової економіки, показали зменшення рівня порівняно з 2017 роком. Зокрема: метод “витрати населення – роздрібний товарооборот” зафіксував зменшення рівня тіньової економіки на 2 в.п. (до 46% від обсягу офіційного ВВП);

монетарний метод показав зменшення рівня тіньової економіки на 1 в.п. і склав відповідно 23% від обсягу офіційного ВВП; за методом збитковості підприємств рівень тіньової економіки зменшився на 4 в.п. (до 18% від обсягу офіційного ВВП).

Однією з основних загроз, яку представляє тіньова економіка для економічної системи, є спотворення механізмів дії законів та інструментів ринку, що призводить до неефективності механізмів стимулювання економіки, стримуючи економічний розвиток країни. Тому зусилля уряду мають концентруватися, насамперед, на запровадженні заходів, спрямованих на мінімізацію впливу системних чинників тінізації економіки, які залишаються актуальними, а саме:

1. Низька ефективність держави у забезпеченні інституційних основ розвитку конкурентоспроможної економіки. Відповідно до Звіту про Глобальний індекс конкурентоспроможності (ГІК) у 2018 році ефективність державних та суспільних установ ("Інституцій") залишається одним з найбільших конкурентних "провалів" економіки України (110 місце серед 140 країн). Низька позиція у рейтингу за даним субіндексом свідчить про те, що адміністративні та правові умови, в яких діють суб'єкти господарювання, залишаються несприятливими через незмінно високий рівень корупції, відсутність ефективної судової системи та належного захисту прав власності.

2. Високий рівень корупції. За даними рейтингу "Індекс сприйняття корупції 2018" за рівнем корупції Україна посідає 120 місце із 180 країн.

3. Низька ефективність функціонування органів судової системи. Рівень незалежності судової влади та рівень ефективності правової системи в арбітражному врегулюванні оцінюються міжнародними експертами низько (відповідно на 117 і 103 місцях у рейтингу ГІК 2018).

4. Недостатній захист прав на рухому та нерухому власність, включаючи права на фінансові активи. За даними рейтингу ГІК 2018 Україна знаходиться на 129 місці за рівнем захисту прав власності та на 114 місці за рівнем захисту прав інтелектуальної власності.

Подальший розвиток економічної системи України в значній мірі залежить від процесів глобалізації, які здійснюють на неї свій суттєвий вплив. Процеси, які відбуваються в економіці держави, починаючи із кінця минулого століття, ставлять перед наукою і практикою нові завдання пошуку механізмів забезпечення розвитку економіки. На сьогодні забезпечення подальшого розвитку економіки неможливе без співпраці в рамках світової економічної системи. У світові економічні зв'язки включений увесь світ, проте окремі його частини по-різному, в обсягах і структурному вираженні, беруть участь у цих світогосподарських процесах. Поряд з цим, економічна глобалізація має й

значний якісний аспект, адже породжує механізми, які приводять у дію нові сили, що ведуть до суттєвих якісних змін у системах країн, які залучені в процес глобалізації. На початку 2019 р. можна виділити тенденції та події у сфері міжнародної торгівлі, які здійснюють значний вплив на українську економіку, зовнішньоекономічну діяльність українських підприємств, а також на правове регулювання міжнародної торгівлі. найважливішими глобальними тенденціями та подіями у 2019 р. варто відзначити політизацію міжнародної торгівлі та розквіт протекціонізму, стрімкий розвиток бездокументарної міжнародної торгівлі, інноваційних торгових платформ. Глобальне політичне середовище все більше характеризується підвищеною нестабільністю на ринках, що розвиваються, а також поверненням політичних ризиків у розвинені країни. Цей підвищений рівень політичної та економічної нестабільності є очевидним ризиком для українського бізнесу.

Розглянемо основні показники зовнішньоекономічної діяльності України. За розрахунками Мінекономрозвитку на базі даних Національного банку України (НБУ) за січень-серпень 2017 року коефіцієнт перевищення імпорту товарів та послуг над експортом товарів та послуг становив 1,12 (у січні-серпні 2016 року - 1,11). Співвідношення експорту та імпорту – це лише одна з багатьох макроекономічних пропорцій, що характеризують стан та розвиток економіки, зміни у зовнішньоекономічній діяльності. Розгляд його поза сукупністю інших макроекономічних показників та співвідношень не дозволяє зробити повноцінні висновки. Так, при аналізі економіки та, зокрема, показників зовнішньої торгівлі, потрібно приділяти увагу також структурі (галузевої, секторальної) економіки країн, які досліджуються, що має вплив на динаміку та специфіку їх розвитку. Крім того, досить важливим аспектом при розгляді показника співвідношення експорту/імпорту є можливість покриття наявного дефіциту торговельного балансу притоком капіталу/фінансових ресурсів в країну. Наразі в загальному обсязі імпорту товарів до України з березня 2016 року найбільша частка належить імпорту продукції інвестиційної направленості (за винятком січня-лютого 2017 року, коли сезонно збільшувався імпорт мінеральних продуктів, а саме, енергоносіїв в опалювальний період). У свою чергу, зростання імпорту інвестиційних товарів закладає основу для економічного розвитку в майбутньому. В той же час, в умовах дефіциту торговельного балансу (за даними НБУ за січень - серпень 2017 року «мінус» 3631 млн.дол.США) зафіксовано позитивний зведений баланс – 1282 млн.дол.США.

Прослідковуючи тенденції розвитку окремих країн, де питома вага експорту у ВВП становить близько 50% або перевищує це значення (тобто країна є експортозалежною) при високому рівні коефіцієнту перевищення

імпорту над експортом в більшості випадках за 2010-2016 роки зафіксовані позитивні темпи зростання ВВП (табл.3).

Таблиця 3

Показники зовнішньої торгівлі та ВВП окремих країн світу

Країна/показники	2010	2011	2012	2013	2014	2015	2016
Україна							
Коефіцієнт співвідношення імпорту товарів та послуг та експорту товарів та послуг	1,09	1,13	1,18	1,22	1,07	1,04	1,12
Зміна ВВП, у % до попереднього року	0,3	5,5	0,2	0,0	-6,6	-9,8	2,3
Питома вага експорту у ВВП, %	47,1	49,8	47,7	43,0	48,6	52,6	49,3
Польща							
Коефіцієнт співвідношення імпорту товарів та послуг та експорту товарів та послуг	1,05	1,05	1,01	0,96	0,97	0,94	0,92
Зміна ВВП, у % до попереднього року	3,7	5,0	1,6	1,4	3,3	3,9	2,6
Питома вага експорту у ВВП, %	40,1	42,6	44,4	46,3	47,6	49,5	52,4
Німеччина							
Коефіцієнт співвідношення імпорту товарів та послуг та експорту товарів та послуг	0,88	0,89	0,87	0,87	0,85	0,83	0,83
Зміна ВВП, у % до попереднього року	3,9	3,7	0,7	0,6	1,9	1,5	1,9
Питома вага експорту у ВВП, %	42,2	44,7	46,0	45,5	45,6	46,8	46,1
Франція							
Коефіцієнт співвідношення імпорту товарів та послуг та експорту товарів та послуг	1,06	1,07	1,05	1,04	1,04	1,02	1,04
Зміна ВВП, у % до попереднього року	2,0	2,1	0,2	0,6	0,9	1,1	1,2
Питома вага експорту у ВВП, %	26,8	28,7	29,7	29,8	30,0	30,9	30,1
США							
Коефіцієнт співвідношення імпорту товарів та послуг та експорту товарів та послуг	1,27	1,26	1,24	1,20	1,21	1,22	1,23
Зміна ВВП, у % до попереднього року	2,5	1,6	2,2	1,7	2,6	2,9	1,5
Питома вага експорту у ВВП, %	12,4	13,7	13,7	13,7	13,6	12,5	11,9

Джерело: [7]

Формування показників зовнішньої торгівлі України відбувається під впливом наступних факторів:

- суттєва змінність кон'юнктури світових ринків на певну продукцію українського експорту, зокрема на залізну руду, що призводить до різноспрямованих тенденцій розвитку експорту продукції металургійного комплексу та товарів суміжних і пов'язаних галузей економіки;
- припинення переміщення вантажів через лінію зіткнення залізничними та автомобільними шляхами у межах Донецької та Луганської областей;
- значна сировинна спрямованість українського експорту та суттєва залежність вітчизняних підприємств від зовнішнього ринку збуту, що робить дуже вразливим від цінових коливань обсяг надходження валютних ресурсів;
- продовження торговельної агресії Росії (дія ембарго щодо поставок на її територію українських продовольчих товарів, застосування до українського експорту ставок РНС (внаслідок одностороннього призупинення Росією дії Договору про зону вільної торгівлі СНД у відносинах з Україною), неправомірна заборона транзиту її територією товарів українського походження до третіх країн);
- продовження військових дій на території України;
- системні проблеми розвитку зовнішньоекономічної діяльності (відшкодування ПДВ, валютне, митне та податкове регулювання).

Протягом останніх років український експорт демонструє поступову географічну диверсифікацію через зменшення орієнтованості України на ринки країн СНД, хоча ці ринки й досі залишаються традиційними для українських виробників (у 2016 р. частка експорту товарів на ринки СНД становила 16,5%). Присутність України у глобальній виробничій мережі істотно зросла за останні десять років, але все ще залишається недостатньою. Для активного включення до глобальних ланцюгів доданої вартості необхідно змінити товарну структуру українського експорту і перейти на виробництво середньо- та високотехнологічної продукції.

В сучасних умовах однією з головних передумов ефективного функціонування національної економіки, запорукою її динамічного розвитку є розширення експортного потенціалу. Відповідно, стратегічним завданням є масштабне зростання присутності України на зовнішніх ринках. Часткова або повна втрата традиційних ринків, яка відбулася протягом останніх років, підсилюють необхідність пошуку ефективних рішень для розвитку експорту української продукції.

Сучасний економічний розвиток України та її інтеграція в європейський простір значною мірою залежать від таких факторів як використання новітніх

технологій, наявність наукомісткого виробництва, а також розвиток людського капіталу. Інновації мають вирішальне значення для диверсифікації виробництва, підвищення продуктивності економіки та зростання виробництва товарів з більшою доданою вартістю. З метою поступового переходу до більш інноваційної економіки, необхідно сприяти залученню прямих іноземних інвестицій для розвитку інновацій шляхом передачі технологій та їх імпорту. В Україні необхідно запровадити заходи для виходу на сучасний рівень виробничої і технологічної бази та запровадити механізми заохочення інноваційної діяльності.

Середньостроковим планом пріоритетних дій Уряду на період до 2020 року передбачено створення Офісу розвитку інновацій, метою якого є підтримка та заохочення розвитку інноваційних підприємств та стартапів шляхом забезпечення їх фінансування, необхідними консультаційними послугами та технічною допомогою на всіх етапах від інноваційної ідеї до кінцевого продукту. Існує необхідність вивчення та застосування кращих практик, які спостерігаються в багатьох розвинених країнах, з точки зору співпраці між університетами та бізнес-сектором, розробки спільних навчальних програм, програм стажувань для молодих підприємців, а також різних видів державно-приватного партнерства у сфері інновацій.

Отже, розвиток сучасної національної економічної системи становить основне завдання макроекономічної політики держави та важливу умову забезпечення економічної безпеки. Проблеми забезпечення розвитку економічної системи є похідними від завдань економічного розвитку на кожному етапі функціонування суспільства. Виражається це, перш за все, у формуванні державної політики, спрямованої на підтримку національної економіки у стійкому стані. Однак вплив негативних факторів на стан національної економіки може порушити її системні зв'язки і призвести до кризових явищ. Відправною точкою процесу трансформації є визначення сутності проблем управління економічним розвитком, та на цій основі формування адекватних теоретико-методологічних уявлень про зміст, принципи побудови, закони і закономірності функціонування та розвитку систем забезпечення стійкості національної економіки передбачає встановлення взаємозв'язків і взаємовпливу всередині цієї системи та із зовнішнім середовищем, що характеризує ступінь її пристосованості і визначає адаптивні можливості.

Література:

1. <https://nabu.ua/ua/vvp-2.html>
2. Барановський О.І. Фінансова безпека : [монографія] / О.І. Барановський / Інститут економічного прогнозування. – К. : Фенікс, 2018. – 338 с.
3. Козловський С. В., Мазур Г. Ф. Забезпечення стійкості сучасної економічної системи — основа економічного розвитку держави. Інвестиції: практика та досвід. - 2017. - № 1. - С. 5–12.
4. Мотриченко В. М. Сфери діяльності та функції державних підприємств / В. М. Мотриченко // Актуальні проблеми економіки. – 2017. –№ 5 (71). – С. 120-127.
5. <https://www.worldbank.org/uk/news/press-release/2019/11/19/ambitious-reforms-for-stronger-economic-growth-in-ukraine>
6. Назарова Л.В. Зростання цін на світовому продовольчому ринку: наслідки і перспективи для України / Л.В.Назарова // Вісник Хмельницького національного університету. – Хмельницький. – 2012. - № 3. – Т.3. – С.72-76.
<http://www.me.gov.ua/Documents/List?lang=uk-UA&id=354d699d-4648-4112-a81a-919a80555fb7&tag=TendentsiiRozvitkuZovnishnoiTorgivliUkraini>

1.10. Review and analysis of tire service to logistics and transport enterprises

Огляд і аналіз шиномонтажного обслуговування логістично-транспортних підприємств

Сучасне транспортне перевезення, неможливо уявити, без процесу ладнання автомобіля. Ремонт автомобілів є об'єктивною необхідністю, яка обумовлена технічними і економічними причинами. Кожне логістичне автотранспортне підприємство перехрещене з процесом налагодження автомобілів.

Організація ремонту в нашій країні постійно розвивається. Тому на даний час ремонт досяг високого рівня, що дозволяє відновлювати деталі з високою якістю і малими затратами.

Все це дає економію коштів, що дуже ціниться в сучасному світі логістичних підприємств. Однією з особливостей авторемонтного виробництва в умовах спеціалізованих майстерень на противагу відновлення окремих агрегатів є те, що якість ремонту досягається різними шляхами і різною ціною. У випадку ремонту на спеціалізованих станціях і при застосування способу відновлення деталей, термін служби агрегату не повинен бути меншим 80 %.

Однією з найрозповсюдженіших проблем в логістиці є проблема з пошкодженням автомобільних шин, що сприяє затримці вантажу та втраті

коштів. Проаналізувавши конструктивні особливості автомобільних шин, умови їх роботи та основні дефекти, можна зробити висновок, що при розробці технологічного процесу ремонту необхідно використовувати найбільш ефективні способи відновлення і найсучасніші матеріали. Тільки таким чином можна досягнути високої якості ремонту і забезпечити міцність шини в межах 93-99% від номінальної. Використання методів ремонту, при яких втрачається більше 8% вантажопідйомності шини загрожує безпеці дорожнього руху і не допускається.

Аналіз новітніх розробок в технології ремонту шин свідчить, що сучасні виробники пропонують широкий асортимент інструментів і матеріалів для ремонту дрібних проколів в польових умовах, але в той же час технології ремонту серйозних пошкоджень застарілі і надмірно трудомісткі.

Тому пропонуємо розробити на основі загальноприйнятого технологічного процесу ремонту шин новий, який дозволить підвищити продуктивність праці за рахунок впровадження нових, розроблених засобів автоматизації та механізації.

Технологічні процеси місцевого і відновлювального ремонту покришок і камер пневматичних шин включає підготовчі, допоміжні і ремонтні операції.

До підготовчих відносяться операції підготовки покришок і камер до ремонту (дефектування, миття, сушіння, вирізання пошкоджень, зачищення, змащування клеєм і просушування тощо) і до допоміжних – операції підготовки шиноремонтних матеріалів, операції по виготовленню варильних камер і мішків, а до ремонтних операції це залагоджування пошкоджень, накладання і прикатування протектора, вулканізація шин, які ремонтуються, постановка на зберігання готової продукції. Для покришок з місцевим пошкодженням, які надходять в ремонт, спочатку проводять місцевий ремонт, а потім відновлюють методом накладання нового протектора.

Операції по розбиранню-складанню коліс – найбільш трудомісткі, енергоємні і відповідальні операції технічної експлуатації. Недотримання правил розбирання-складання коліс зазвичай приводить до пошкодження камер, а також до втрати герметичності у безкамерних шинах. Розбирально складальні роботи вимагають уміння, практики та особливої уважності та акуратності.

Розбирання та складання коліс автомобілів проводять на спеціальних розбиральних або розбирально-складальних (монтажно-демонтажних)

стендах найрізноманітніших конструкцій і типів з механічними, гідравлічними, пневматичними і ручними приводами, а також за допомогою ручних шинних електродемонтажерів, відбійних молотків зі спеціальними

наконечниками для обстукування бортів покришок і відповідного набору монтажних лопаток.



Рис.1. Схема технологічного процесу місцевого ремонту шин

Основним критерієм ефективного функціонування станції технічного обслуговування автомобілів є низька трудомісткість виконуваних на ній технологічних процесів. За рахунок цього підвищується продуктивність праці і рівень доходу даного підприємства.

Одним з перспективних видів діяльності, що виконуються на робочих місцях, є послуги з технічного обслуговування і ремонту коліс автомобілів. Це викликано тим, що шина - це одна з найбільш важливих деталей машини, що впливає на безпеку водіння, паливну економічність транспортного засобу і своєчасне прибуття у місце призначення. Тому необхідно знизити трудомісткість проведення цих видів робіт за рахунок впровадження у виробництво ремонтного устаткування, що полегшує працю робітників даної спеціалізованої ділянки.

Одним з таких механізмів є пристрій для проведення огляду та ремонту пневматичних шин. Його необхідність викликана низкою факторів, що виникають при проведенні ремонту покришок. Часто при його здійсненні виникає необхідність виконання ряду ремонтних операцій на внутрішній поверхні даного виробу. Це буває затруднено без застосування будь-яких борторозширювальних засобів. Також цей пристрій може бути корисним при видаленні важкодоступних сторонніх предметів, що застрягли в протекторі і боковинах шин, а також просто при огляді і оцінці їх технічного стану.

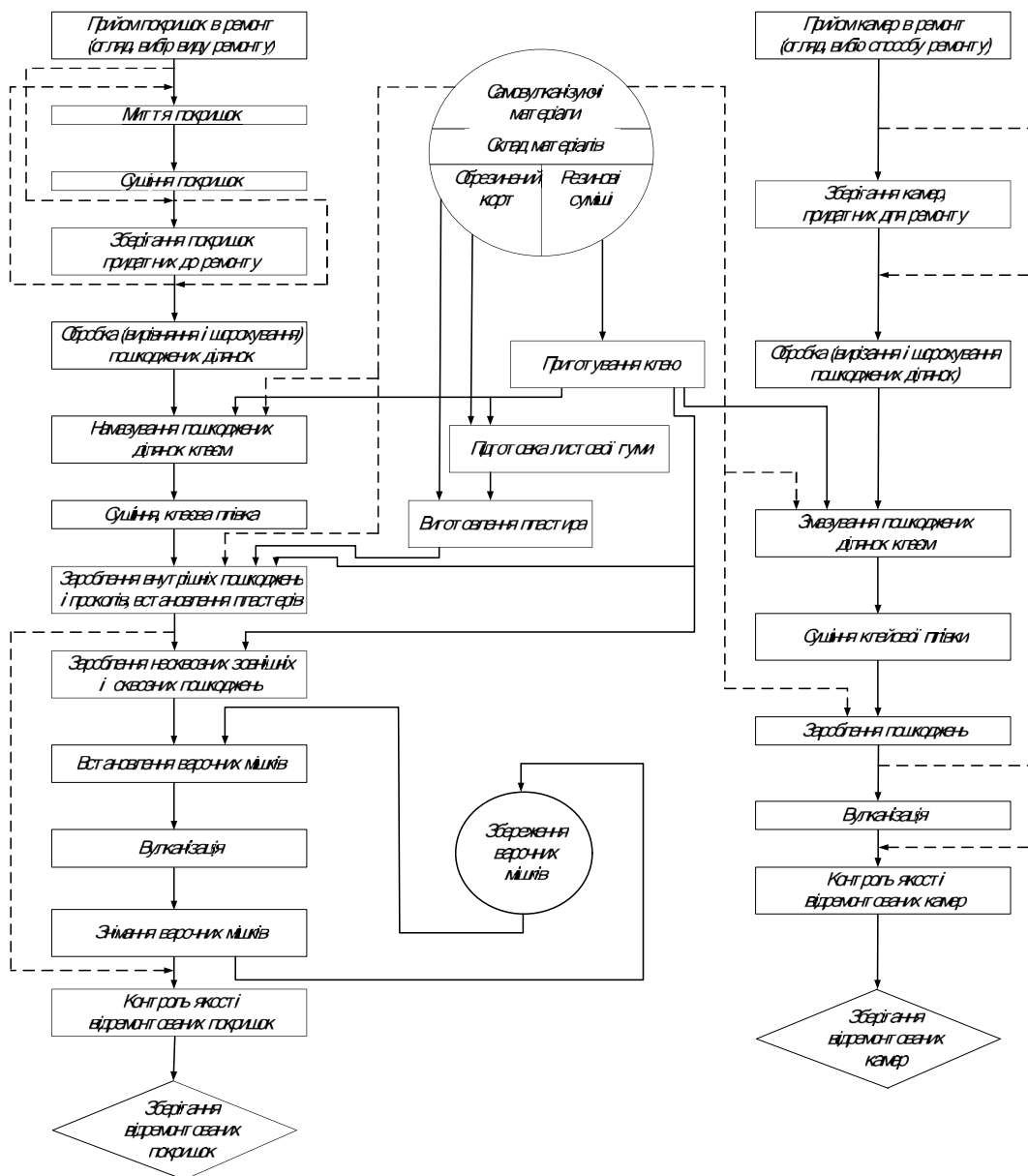
У відповідності з обраним предметом розробки проведемо аналіз найбільш раціональних запропонованих пристроїв для огляду і ремонту пневматичних шин за останні три десятиліття на підставі описів винаходів до авторських свідоцтв. Розглянемо наступний пристрій для ремонту покришок (авторське свідоцтво № 1544009 А1), запропонований проектно-конструкторським бюро Міністерства автомобільного транспорту і шосейних доріг Литовської республіки.

Винахід відноситься до гаражного обладнання, а саме до обладнання для місцевого ремонту покришок.

Мета винаходу - розширення технологічних можливостей.

Оцінюючи досконалість цієї конструкції, необхідно відмітити наступне. До основних її переваг належить можливість проведення огляду шини у будь-якому її положенні, простота виготовлення і мала енергоємність.

В якості недоліків пристрою можна виділити низьку пристосованість для проведення ремонтних робіт, вузький спектр типорозмірів шин, що можна оглядати і недостатня безпечність в експлуатації.

Далі розглянемо пристрій для огляду і ремонту покришок (авторське свідоцтво № 478755), запропонований до впровадження у виробництво Всесоюзним науково-дослідним і конструкторським інститутом з устаткування для шинної промисловості. Винахід відноситься до устаткування для ремонту шин і може бути використовуватися як в шинній промисловості, так і для ремонтних майстерень.

Мета винаходу - механізація операцій знімання та орієнтації покришок відносно підвісок конвеєра.

Оцінюючи технологічну досконалість даного пристрою, його перевагою є висока механізація виконуваних робіт.

До недоліків належать:

- складність конструкції;
- висока вартість виготовлення.

Розглянемо стенд для огляду, вирізки, шершування місцевих пошкоджень покришок (авторське свідоцтво № 306037), заявлений до впровадження у виробництво Всесоюзним науково-дослідним і конструкторським інститутом з устаткування для шинної промисловості.

В основу винаходу покладено завдання створити верстат для виконання зазначених вище функцій з підвищеною продуктивністю, зручний і надійний в експлуатації.

Позитивними якостями стенду є зручність в експлуатації, висока механізація технологічного процесу та надійність; до недоліків відноситься складність конструкції, великі габарити, низька пристосованість до обробки пневматичних шин легкових автомобілів, велика енергоємність, високі витрати на виготовлення і монтаж.

Для підвищення продуктивності праці під час виконання технологічного процесу ремонту шин пропонуємо використовувати спеціальний стенд (рис.2)

Цей пристрій містить підставку 1 з розміщеною на ній зварною рамою 2 з опорними роликами 9. Механізм розведення бортів виконаний з двох важелів 3, установлених на рамі 2 з боку торців роликів 3 і захватів 8, шарнірно змонтованих на них. З метою підвищення безпеки в експлуатації дана конструкція обладнана кільцями 7, які вільно встановлені на важелях захватів 5, і упорами 6, закріпленими на останніх, на відстані від шарнірного з'єднання важеля захвату 5 з важелем розведення бортів 3.

Представлений пристрій працює таким чином. Пневматичну шину 10, що підлягає огляду або ремонту, встановлюють на раму 2 між опорними роликами 9. Потім вводять захвати за борти шини і встановлюють запобіжні кільця 7. Після чого переводять важіль гідророзподільника в положення підйому. При цьому гідроциліндр, встановлений шарнірно на важелях 3, розводить їх, захвати 8 і борти покришки 10. Запобігання вислизання захватів 8 з покришки 10 забезпечується взаємодією упорів 6 з запобіжними кільцями 7.



Рис.2. Стенд для огляду і ремонту пневматичних шин:

1 - підставка; 2 - рама; 3 - важіль розведення; 4 - гідроциліндр; 5 - важіль захвату; 6 - упор; 7 - запобіжне кільце; 8 - захват; 9 - опорні ролики; 10 - пневматична шина.

Після огляду або ремонту пневматичної шини 10 важіль гідророзподільника переводять в положення опускання і вище представлений порядок дій повторюється в зворотній послідовності. Для можливості роботи з покриттями різних типорозмірів опорні ролики 9 можуть бути встановлені на рамі 2 в положення з міжосьовими відстанями від 350 до 500 мм.

Висновки. Нами проведено аналіз основних можливих пошкоджень автомобільних шин і причин їх виникнення; проведено огляд сучасних методів відновлення і ремонту гумових виробів і шин зокрема. Такий аналіз дозволив зробити висновок, що сучасні технології пропонують широкий спектр засобів для ремонту незначних ушкоджень шин в польових умовах і, в той же час, не приділяється належної уваги ремонту шин з серйозними пошкодженнями. Тому було поставлене завдання розробити технологію ремонту шин, розмір пошкоджень яких складає $1/40$ - $1/10$ діаметру шини.

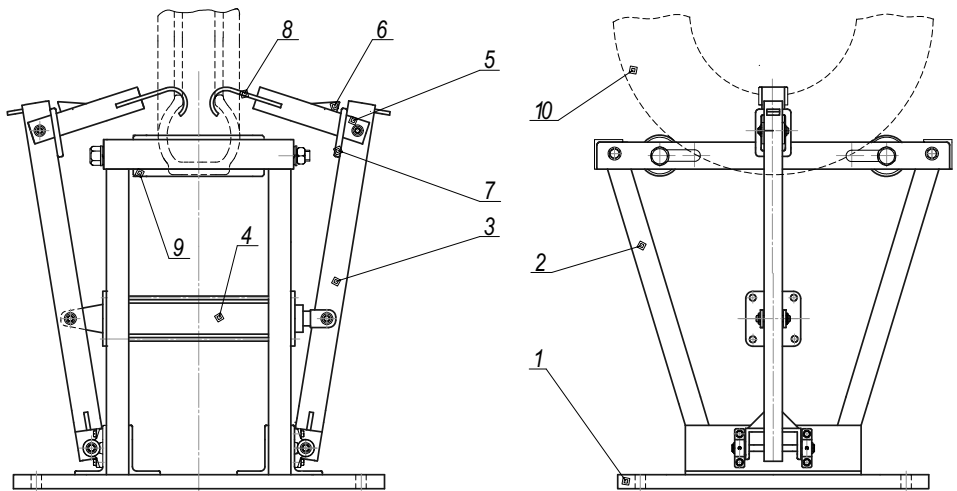
Розроблено технологічні процеси дефектування і відновлення автомобільних шин. Метод відновлення був вибраний в результаті техніко-економічного аналізу існуючих на сьогодні способів ремонту гумових деталей. Описано принцип дії спеціального пристрою – стенду для проведення огляду і ремонту покриттів.

Література:

1. Форнальчик Є.Ю. та ін. Технічна експлуатація автомобілів. Навчальний посібник. - Львів: ВТД «Університетська книга», 2004 - 474с.
2. Лудченко О.А. Технічне обслуговування і ремонт автомобілів / К.:Знання-Прес, 2003р. – 463 с.
3. Технологічне проектування підприємств автомобільного транспорту: Навч. Посібник / І.П. Курніков, М.К. Корольов, В.М. Токаренко.- К.: Вища шк., 1993.- 191с.
4. Канарчук В.Є., Лудченко О.А., Чигринець А.Д. Основи технічного обслуговування і ремонту автомобілів. У 3 кн. Кн. 2. Організація, планування й управління. – К.: Вища шк., 1994. - 383с.

1.11. Adaptation of european tendencies in safety and security education and sustainable education to ukrainian higher education

Today, the global trend is that most countries must be prepared for a wide range of natural, man-made and social hazards. According to John Preston[1], the crisis in public security and the crisis in general and higher civilian education are often interconnected. From potential nuclear war to local cases such as the Chernobyl disaster and readiness for a "war on terror", this must all be included in the education of civilians, as well as the concept of safety as a pedagogical problem. One of the functions of most disciplines for any specialty in higher education is to educate a conscious citizen who is attentive to details as part of the national security architecture. Thus, the teaching of safety and security disciplines should be inseparable from the process of students' awareness of certain humanitarian values. According to an ECHO report [2] for 2016, the education of young people goes beyond obtaining a certificate or a job. Although both are of paramount importance, the personal, social and emotional development of young people is also necessary for their successful transition to adulthood, life and work. Youth have the ability to be agents of change; therefore, more should be invested in local programs involving youth in community life and in decision-making that affect this life. As regards youth education in emergency situations, it should include a full continuum of learning with diverse learning pathways that support the student's personal, social and emotional development.

Thus, it is obvious that the higher education system of Ukraine must go by the mutual approximation of its own experience and the latest European experience in the issue of developing clear standards of quality education in the field of security.

In the conditions of development of market economy in Ukraine the professionalization of management activity remains one of the main problems. It is known that the development of scientific approaches to the management of educational institutions began abroad in the 20-ies, and in our country - in the 50-ies of the XX century [3]. Developments of domestic scientists were based mainly on the provisions of pedagogical theory, without taking into account the achievements of the general theory of social management. In the Soviet tradition the management was constrained by the orientation of the educational institution on the governing bodies.

The factor that slows down the evolution of the Ukrainian economy and the evolution of higher education management in particular, is the aforementioned historical experience and national mentality. For example, the title 46 of the UNESCO Programming Document "Education Reform and Development" emphasizes that "the direct borrowing of foreign concepts and values and the neglect of regional and national cultures and philosophies in reforming different spheres of life have negative consequences for society as a whole." In the period of Ukraine's adaptation to European standards, new and old methods of management are tested in different proportions.

The main management methods used in Ukraine today in pedagogical management are as follows:

- Group of economic methods (economic stimulation) - the most imperfect, in need of improvement at all levels;
- Group of administrative methods - regulation of the performers activity, its normalization, work with personnel (a favorable environment for autocrats, especially characteristic of the leaders of the "Soviet school");
- Group of methods of psychological and pedagogical influence - providing favorable psychological climate, stimulating creativity and initiative, forecasting social prospects of educational institution development;
- Methods of social influence - development of democracy of collectives, introduction of fair competition, tolerance, increase of prestige and image.

It can be noted that the latter group of methods is the most difficult to implement in universities, especially at non-humanities departments, as their members usually do not receive in the process of their own education and self-education systematic information about the benefits of Western management technologies. For those who have received appropriate education or advanced training, the characteristic problem is that any educational organization is primarily a pedagogical system where the establishment of processes and documentation of procedures cannot fully ensure the quality of its work. [4].

Current conditions require university staff to be both educators, scientists, managers and businessmen, which, given the Ukrainian pedagogical tradition, will only be real after a certain time, perhaps even after generations have changed[5].

Integration of security education and education for sustainable development

The conceptual preconditions of the Sustainable Development Concept were laid down by the Roman Club. The Limits to Growth report showed the scarce resources of the planet and became the basis for discussion on the sustainable state of society and finding alternatives to unrestrained growth - from growth to development. The founder of the Roman Club A. Peccie believed that a global catastrophe of anthropogenic nature was coming, caused by the human crisis. But this crisis can be overcome if people learn to look beyond the interests of present generations, care about the future and be prepared to take steps that will ensure the survival of the human community.

In the USSR, environmental education in its modern sense began in the 70's of the twentieth century, influenced by the 1972 Stockholm Conference of the United Nations. In the USSR, the exact translation of "environmental education" has not become widespread. The translation "екологічна освіта" ("ecological education") was used instead, which narrowed down the range of socio-natural systems and phenomena that make up the subject of educational activity, largely linking it to ecology as part of the biology, a science discipline" [6]. As the purpose of ecological education was proclaimed the formation of responsible attitude of the person to nature. An almost identical situation occurred in modern Ukraine recently when the specialties 6.040106 "Ecology, Environmental Protection and Balanced Environmental Management" (bachelor) and 8.04010601 "Ecology and Environmental Protection" (magistracy) during the reform of the nomenclature of higher education were changed to the specialty 101 "Ecology".

In the literature on environmental culture, attention is focused on the harmonization of relations between man and nature, responsible behavior, spirituality. However, modern man destroys nature, not only in individual communication with it, but also being involved in the production process, as well as through the consumption of resources and goods of mass demand. The modern market economy stimulates the population to maximize consumption of products and services of all kinds, and this always has its environmental footprint. Education has high hopes for changing people's attitudes toward nature, forging a new ethic and culture. According to [7] only by means of public education these problems can not be solved in anti-ecological society.

According to [8] politicians fear the terminology of sustainable development. One of the reasons is that sustainable development involves solving social issues:

social harmony, greening the economy. There is an opinion that the rhetoric of sustainable development is a communist, socialist idea. With regard to conflicts arising from the violation of the right on environmentally friendly environment of some citizens by others who gain their economic interests, and the relevance of these issues to the age opportunities of high school students and students, here, according to [7], Russian experts prefer a balanced approach: "We must show how it should be based on our legislation, the basic law - the Constitution".

It is considered worldwide today that sustainable education (SE) should be consistent and continuous. У шкільній освіті пострадянського простору наразі перевага віддається окремого предмету. Since the subject "Ecology" in Russian schools is selective, it is often not chosen as a mandatory integrated course, a course "Ecology and Life Safety" is proposed instead, in which one module can be fully devoted to sustainable development and built on the basis of this concept "[9].In today's high school of Ukraine, we face the same problem: the elective course "Ecology" is not chosen by most majors, and "Life Safety" is usually a normative discipline. An integrated course can address such educational topics as environment, live safety, and healthy lifestyles. There is also the following argument: "Life safety means survival in polluted environment, man-made disasters and in a complicated social situation, which can occur due to global climate change, Chornobyl-like disasters, large-scale forest fires, etc." Changing the name of the discipline is not crucial, as many Ukrainian manuals on life safety start today with regard to sustainable development issues and include sections about anthropogenic activity, health, safety and well-being of the Earth's population.

In addition to focusing on one specific discipline, it offers the greening of the content of education through the implementation of a system of interdisciplinary communication, when the differentiation of sciences is combined with the synthesis of scientific knowledge, complexity, and transfer of research methods from one realm to another. The comprehensive consideration of the scientific problem is then realized on the basis of the integration of the findings of the individual sciences and the results of research of specialists in different fields of knowledge – systematically and comprehensively[10].

Management of administrative services in higher education institutions

The ISO 9001 standard is based on eight management principles: customer orientation, leadership, employee engagement, process approach, systematic approach, continuous improvement, fact-based decision making, and mutually beneficial relationships with suppliers. For higher education, this can be interpreted as:

- consumer orientation (students, employers, state);
- taking into account the situation on the educational services market;

- leadership of the head of the educational institution;
- involvement of professors and staff;
- process approach to management;
- systematic approach to management;
- sound decision-making of management decisions;
- continuous improvement of the educational institution.

Quality management should be an integral part of any service delivery process.

This includes:

- measuring and checking key activities directly related to the provision of the service, in order to avoid undesirable trends and customer dissatisfaction;
- self-control of the personnel involved in providing the service;
- final evaluation by the manufacturer of the services quality, in direct interaction with the consumer, in order to determine the prospects for quality improvement.

It is clear that human resources play a very important role in this scheme. The fact that the quality of services can vary emphasizes the importance of carefully selecting, training and encouraging them. Attention should be paid to standards of work and rules of conduct when communicating with scientific and teaching staff and support staff with the consumer.[11].

At this phase, the requirements for competence, professional skill, ability to learn and develop, creative thinking, ability to work in a team, which is the key to ensuring the required level of quality of process execution, are significantly increasing at universities. The economically developed countries of the world are characterized by a deep interpenetration of methods of personnel development and quality management systems. This is especially true for the service sector, in particular in higher education.

It is possible to distinguish the following indicators of the quality of work of the administrative vertical of the university with students, which characterize its work as a business in providing services:

- efficiency;
- timeliness;
- accessibility;
- convenience;
- openness;
- respect for the person;
- professionalism;
- fair value[12].

Professionalism here means the proper level of qualification of employees of an educational institution. Fair value – the provider of the educational services should

not feel deceived, the cost of each educational service should be set on the basis of the actual cost of providing it and the margin (net income of the educational institution) within the common sense; it is logical to take into account the term for which the recipient of education can "return" as his salaries for the profession the money spent on this education. This includes the validity of the composition of the education, the list of competences, and the relevance of the curriculum for each social needs of the recipient of educational services, taking into account the economic situation in a particular country [13].

Today, in Europe and in the world, the role of administrative support staff in evaluating higher education institutions is essential. Thus, according to research [14], students' satisfaction with the quality of university administrative services determines 5.6 and 4.1 percent of students' behavioral intentions to go to another university and recommend their university accordingly. To date, an international site for independent anonymous evaluation of universities by students has been established [14]. Of course, one cannot ignore the fact that any online vote can be "hacked" by hackers; also known as "winding up" key notes, likes or dislikes. However, given these factors, such electronic resources seem to us to be very useful and relatively inexpensive to implement, so we recommend implementing this method of evaluating education in Ukraine.

In order to improve the quality management of education in accordance with international standards, it is advisable to set up quality control departments for education [15].

Quality Management of Security Studies at the Department Level

In many countries in Europe and the world, safety education is mainly provided through the organization of environmental training, first-aid training and civilian protection training among students. In Ukraine, according to USSR tradition, these topics are taught in the form of classical disciplines. In today's context, it is real to combine this by making adjustments to work curricula.

At this stage, the requirements for competence, professional skill, ability to learn and develop, creative thinking, ability to work in a team, which is the key to ensuring the required level of quality of process execution, are significantly increasing at universities.

At the institution level, it is up to date to develop our own internal quality systems based on international standards and to test their effectiveness in specific local conditions. In Petro Mohyla Black Sea National University already has its own quality control system for education, which has not yet been developed to ISO standards [17, 18]. Also at the Petro Mohyla Black Sea National University implemented an automated document management system and MOODLE [19]. The

further evolution of university management is planned to gradually be brought to ISO standards.

In order to determine the policy of the higher education institution on quality assurance Petro Mohyla Black Sea National University developed the Concept of educational activity. It defines, in particular, the responsibility levels of departments, faculties, institutes and other structural subdivisions and corresponding leaders and persons for implementation of quality assurance procedures.

The quality assurance of the teaching safety and security disciplines is largely entrusted to the department, which meets the modern principles of quality management.

While the managerial hierarchy ends on the department, everything starts with the top management of the university. The Petro Mohyla Black Sea National University has its own developed Policy. In the course of the study we came to the conclusion that it is desirable to make the text of such a document more attractive to the client, less formal. The following is a sample we have developed.

«EVERY PERSON DESERVES THE BEST EDUCATION»

UNIVERSITY MISSION:

To provide high quality educational services, to make outstanding scientific discoveries, to bring revenue and benefit to all links in the chain: education providers, customers, staff, and society.

GOAL:

We strive for the consumers of our services to be considered a part of our university's family. Petro Mohyla Black Sea National University is the best university in the south of Ukraine.

POLICY:

in the field of quality management

Improving the level and quality of services, as well as the growth of university income through the advancing growth of productivity through the use of advanced technologies, namely:

- constant involvement and adaptation to the Ukrainian conditions of the best educational technologies in the world;*
- continuous research at the highest possible level and international exchange of scientific knowledge;*
- continuous cooperation with enterprises of Ukraine and the world for implementation of the results of scientific research in the national economy;*
- creation and improvement of electronic databases, MOODLE system, archive of electronic methodological and scientific publications, use of modern licensed computer programs.*

Continuous improvement and increase of efficiency of internal quality management system.

The University management provides resources to achieve the goals by involving teaching staff and support staff in improving the quality management system. No employee can make decisions or take actions that contribute to poor quality of service.

Conclusion

1. In today's global world, managing human and society security as a whole is inextricably linked to educating citizens on the understanding of humanitarian values and the habit of integrating security compliance into their daily and professional activities. In higher education, this is effectively achieved by teaching security studies tailored to each specialty organized centrally by a specialized department. Today, when it is often considered redundant to have the disciplines on environmental issues, both in secondary and higher education, one of the simplest and most logical ways to integrate education on sustainable development into the educational process is to include the most universal environmental issues in the content of safety disciplines: "Life Safety", "Fundamentals of Occupational Safety" and "Civil Protection". All of these disciplines already address the environmental impact of human factors, environmental disasters and a range of measures to reduce this impact.

2. To address the shortcomings in the teaching of science, it is advisable to define and regularly review the classification of educational quality indicators, which will allow to better assess their quality through a qualitative approach. To improve the quality management of teaching the disciplines at the Petro Mohyla Black Sea National University it is proposed to improve the methods of work planning and reporting self-assessment of the department.

3. It should be noted that in a broad sense, an excellent university cannot be reduced to an excellent service provider. For example, excellent environmental education does not guarantee that the streets will be clean if citizens continue to throw their garbage out. Children and young people need to be educated with appropriate civic behavior in order to create a clean environment for citizens. In other words, the improvement of quality must also be ensured by the formation of a responsible civil society. As a result, quality indicators should be directed not only to assess the quality of service provided by individual organizations, but also to the service system and overall quality of life in a particular region.

Reference

1. Alexander Kovalchuk, (2015) Spring Plans: 5 Niche Ideas in Crop Production. AgroPortal.ua.[Online] URL: <http://www.agroportal.ua/publishing>
2. Analysis of actual factors of deterioration of drinking water quality in the context of national security of Ukraine.2018 [Online] Analytical note.URL: <http://www.niss.gov.ua>.
3. John Preston (2009) Preparing for emergencies: citizenship education, 'whiteness' and pedagogies of security, *Citizenship Studies*, 13:2, 187-200, DOI: 10.1080/13621020902731223.
4. Report of European commission Directorate-General for European Civil Protection and Humanitarian Aid Operations (ECHO). (2016) Subject: Education in Emergencies (EiE) Forum, Brussels, 30 November.
5. Zechlin L. (2010) Strategic planning in higher education // Baker E., Peterson P., McGaw B. (Eds.): *International Encyclopedia of Education*. 3rd Edition. Vol. 4. Oxford,- pp. 256 – 263.
6. Natroshvili S.G. (2015) *Strategic Management of Higher Educational Institution: Theory, Methodology, Practice: Monograph / SG. Broken.* - K.: KNUTD, - 320 p.
7. Bozhenko AL, Burdelnaya GA, Grigorieva LI(2016) Problems of quality management of higher education institutions in modern conditions // II All-Ukrainian conference of young scientists, students, postgraduates «Management of quality in life and human activity: standards, guidelines and Prospects» November 14-15, - P. 68-69.
8. Bozhenko A. Safety and emergency education management at the chair level of university/ L. Grygorieva, A. Bozhenko // *Наукові праці. Серія: Техногенна безпека. Радіобіологія.* – Миколаїв: Видавничий центр ЧНУ ім. Петра Могили, 2019. – Вип. 306 – Т. 318 – С. 114-118.
9. Burdelna H., Bozhenko H. The role of quality of administrative services in the modern higher education of Ukraine // Markina I., Aranchiy V., Safonov Y. and others. *Management of the 21st century: globalization challenges: [monograph] / in edition I. Markina.* – Prague. – Nemoross.r.o. – 2018. – Czech Republic. – 508 p., P. 437-444.
10. Enhancing the Quality and Efficiency of Administrative Services <https://provost.uchicago.edu/announcements/enhancing-quality-and-efficiency-administrative-services>
11. Charter of the Black Sea National University. Petra Mogili. Official site of the National Technical University. Petra Mogili:<https://chmnu.edu.ua/>.

1.12. Analytical basis of construction of model of innovation processes dedicated to the study of agrarian and urbanized systems

Аналітичні основи побудови моделі інноваційних процесів, присвячених вивченню аграрних і урбанізованих систем

Стратегічні пріоритети визначають головні напрямки руху для досягнення поставленою мети в умовах, які постійно змінюються при неповноті інформації. «Стратегія являє собою послідовність дій, спрямованих на досягнення образу мети. Це слово походить від грецького «στρατηγία» (Стратегія), «пост генерального командувача, генерала». Пруський генерал Г. Мольтке визначав стратегію як «еволюцію первинної керівної ідеї у відповідності з обставинами, які постійно змінюються».

На відміну від плану, як жорсткого переліку обов'язкових до виконання дій, стратегія визначається як логіка поведінки, яка модифікується, залежно від поведінки супротивної сторони. Проблема стратегічних намірів та практичних можливостей суб'єкта набула розвитку в дослідженнях з маркетингу, зокрема Ф. Котлер розглядає стратегічне планування як «управлінський процес створення і підтримки стратегічної відповідності між метою і потенційними можливостями».

На думку Сунь-Цзи, метою фундаментальної стратегії держави має стати створення умов для того, аби населення було задоволене, і його бажання підкорятися правителю не могло бути поставлене під сумнів, виникала єдність помислів та устремлінь народу та правителя. «Економічна стратегія», - на думку Я.Жаліло, - «це цілісна система дій суб'єкта, спрямованих на реалізацію мети, завдань та пріоритетів його економічного відтворення з урахуванням комплексу впливів ендогенних та екзогенних чинників, що розрахована на тривалий період часу».

Системний аналіз процесів, що відбулися, має доповнюватися економіко-політичним аналізом самої економічної стратегії та результуватися в поєднання цих двох складових на основі міждисциплінарних зв'язків економічної та управлінської наук, тісної кооперації досліджень у сфері економічної стратегії з дослідженнями у правовій, політологічній, соціологічній та інших царинах. Встановлення можливостей системи - визначення реалістичності завдань та їх відповідності наявним ресурсам. Як фундаментальний принцип економічної політики.

В. Ойкен вказував, що кожний господарський акт має бути розглянутий «з точки зору прямого впливу його на економічний порядок та економічний процес, з точки зору тих тенденцій до зміни економічного порядку, які він може

породити, і, нарешті, з точки зору впливу його на інші порядки». Отже, сутність стратегічних досліджень полягає у «функціональній діагностиці» складових економічної системи на предмет їхньої здатності до функціонування в суспільному відтворювальному процесі.

Врахування та встановлення особливостей зв'язків між елементами системи, визначення дійсних причинно-наслідкових зв'язків, відкидання видимої причинності та пошук прихованих зв'язків. Як відзначає автор книги «Економічний спосіб мислення» П. Хейне, «економіст знає реальний світ у більшості випадків гірше за менеджерів, інженерів, механіків, проте економісти знають, як різні речі пов'язані між собою».

Встановлення наявних загроз та об'єктивних обмежень здійсненню економічної стратегії. В. Ойкен, зокрема, вказував, що «людина може бути вільною, якщо вона, спираючись на свій розум, визначить, які наслідки витікають із створених нею самою сукупності умов». Визначення оптимального плану дій, спрямованого на якнайповнішу реалізацію можливостей системи, виходячи з закономірностей її розвитку, цільових орієнтирів та виявлених обмежень.

Іншими словами, стратегічне рішення має виходити з того, що можна зробити з об'єктом стратегії, що здатні зробити суб'єкти стратегії, що вони виявляють бажання та політичну волю зробити і що вони повинні зробити під впливом комплексу зовнішніх чинників. Створюючи реалістичну картину довгострокових тенденцій розвитку подій, стратегічні дослідження дозволяють раціоналізувати очікування суб'єктів господарювання, отже, сприяють інституційній модернізації суспільства.

В людських системах всі елементи взаємозв'язані і що в даний час найбільше значення набувають саме ті, які безпосередньо залежать від людини. Якби це положення прозвучало досить переконливо, воно логічно спричинило б за собою питання, які саме сторони людської поведінки відповідальні за глобальну кризу і які зміни тут необхідні. У зв'язку з цим можна було б підкреслити, що ці зміни цілком в межах людських можливостей і людина повинна прагнути знайти можливості застосувати їх.

Розквітла в усьому світі промислова цивілізація надихається в основному матеріальними стимулами. Заклик до регулювання матеріального зростання як необхідної складової частини загальнолюдського розвитку є найбільш відповідним для першої вилазки Римського клубу. Переконливий, по суті справи інженерний, підхід Форрестера, модель припускає застосування методу системної динаміки, який він розробляв вже багато років. Досить всеосяжну математичну модель, яка могла грубо імітувати розвиток світової ситуації за допомогою п'яти основних взаємопов'язаних змінних: населення,

капіталовкладення, використання невідновних ресурсів, забруднення середовища; виробництва продовольства.

Форрестер вважав, що системний аналіз динамічних тенденцій цих змінних для яких характерний стрімкий, а часто і експонентне зростання дадуть можливість відтворити і простежити поведінку в різних умовах всієї системи в цілому.

Аналітичні основи побудови моделі, призначеної для імітації світових процесів, було розглянуто в його попередніх роботах, присвячених вивченню промислових і урбанізованих систем, тому справді якісний стрибок полягав у тому, щоб перейти від подібних мікросистем до глобальної макросистемі. Він дав цій новій методиці назва світова динаміка. модель, яку Форрестер назвав «СВІТ-1», складалася з більш ніж сорока нелінійних рівнянь, що описують взаємозалежність вибраних змінних; кілька пробних прогонів на машині дозволили перевірити узгодженість моделі і виявити деякі помилки і похибки. Потім він переформулював модель, перетворивши її в «СВІТ-2», і взявся за перевірку. Так народилося перше покоління комп'ютерних моделей, призначених для дослідження довгострокових тенденцій світового розвитку.

Математичні моделі – хоча й відображають суб'єктивне сприйняття дійсності тими, хто їх створює, – все ж мають перед уявними моделями ту перевагу, що дають можливість уточнювати зроблені припущення, а використання комп'ютеру дозволяє вже через кілька секунд знати, з якими наслідками пов'язані ці модифікації. На думку Медоуза тільки формальні моделі можуть забезпечити загальний фундамент, необхідний для обговорення дуже складних явищ і об'єктивного порівняння різних точок зору.

В процесі вивчення п'яти обраних критичних параметрів і їх взаємодії на більш високих рівнях з'являлися висновки про неминучу катастрофу, яка вимагала негайних заходів, спрямованих на те, щоб призупинити небезпечну схильність людину системи до зростання. Безсумнівно, Форрестер заздалегідь інтуїтивно передбачав ці попередні висновки.

12 березня 1972 у Вашингтоні, в Смітсонівському інституті, публіці була вперше представлена книга «Межі зростання. Доповідь Римському клубу», що містить висновки проекту. при збереженні нинішніх тенденцій до зростання в умовах кінцевої по своїх масштабах планети вже наступні покоління людства досягнуть меж демографічної та економічної експансії, що призведе систему в цілому до неконтрольованого кризи та краху. Поки ще можна, наголошується в доповіді, уникнути катастрофи, прийнявши заходи з обмеження та регулювання росту і переорієнтації його цілей. Однак чим далі, тим болючіше будуть ці зміни і тим менше буде залишатися шансів на кінцевий успіх.

Вірні «шанувальники безмежного зростання» піддавали осміянню звинувачуючи доповідь, а разом з ним і Римський клуб у пропаганді «нульового зростання».

Не викликає ніякого сумніву, що економічне зростання і підвищення рівня життя зберігають першорядне значення для багатьох районів світу, проте певну довіру почав поступово завойовувати і теза Римського клубу про досяжності цієї мети лише за умови колективних зусиль усіх країн та загальному рівновазі системи. Зараз достаток, що виходить за певні межі, вже не вважають безумовним синонімом прогресу і щастя, основною передумовою миру і порядку, альфою і омегою всього. Жодна розсудлива людина більше не вірить, що стара добра матінка Земля може витримати будь-які темпи зростання, задовольнити будь-які людські примхи. Всім тепер ясно, що межі є, але які вони і де саме знаходяться - це належить ще з'ясувати.

Проблема обмеження людського росту і людського розвитку є по суті своїй проблемою головним чином культурною. Хаос, в якому опинилася вся людська система, в значній мірі також зобов'язаний своїм існуванням нашої культурної незрілості. Враховуючи це, багато оглядачів стверджують, що найближчі і найбільш жорсткі межі зростання носять політичний і соціальний характер, визначаються нашої непідготовленістю управляти складними сучасними системами.

При нинішній організації суспільства неможливо здійснити жодної глобальної програми раціонального використання ні відновлюваних, ні невідновних природних ресурсів, не кажучи вже про збереження і ощадливого ставленні до них. А розбрат і кризи, пов'язані з розміщенням ресурсів і цінами на них, зумовлюють в кінцевому рахунку надзвичайно низький рівень ефективності всієї системи в цілому. Серйозним межею упорядкованого економічного розвитку є і безперервно зростаюче населення, яке-при нерівномірному його розподілі по планеті і повної непідготовленості людей до демографічного вибуху - є ще одним свідченням культурного розладу людини з реально існуючим світом.

Навіть найбільш чітко організований сектор - світова виробнича система, яку я б назвав істинною, реальною владою суспільства, теж у свою чергу створює непрямі перешкоди зростанню всієї людської системи в цілому. Розміщення і структура промислового виробництва визначаються головним чином логікою випадковості і не пов'язані ні з нинішнім розподілом населення, ні з розміщенням дефіцитних нині ресурсів, ні з потребами в забезпеченні зайнятості, ні з соціально-економічним розвитком окремих регіонів.

Прагнення до прибутку і швидкому обороту капіталовкладень створюють ситуації, прямо протилежні тому, що необхідно для розумного використання

сукупних матеріальних ресурсів, якими володіє людство. Наше суспільство, рухоме виключно цілями матеріального характеру розвинуло в собі схильність до марнотратства.

Але ще більш страшним марнотратством є невикористання величезних людських ресурсів, які залишаються нерозвиненими, морально і матеріально ущемленими. На думку Д.Медоуза абсолютно нереалістично ставити в цьому культурному і функціональному безладді які б то не було нові амбіційні цілі глобального зростання. Людство опинилося в порочному колі. Прорвати порочне коло можна тільки за рахунок розумного використання головного ресурсу – людського потенціалу, причому не тільки робочої сили, а всіх його творчих здібностей і можливостей.

Припинення зростання, в якій би формі воно не відбувалося, в 1972 р. здавалося нам справою віддаленого майбутнього. Всі сценарії моделі [Medouz, 1972] передбачали продовження зростання капіталу і чисельності населення як в 2000 р., так і багатьма роками пізніше. Навіть в самому песимістичному сценарії матеріальний рівень життя продовжував рости до 2015 р. «Межі зростання» припускали, що зростання зупиниться приблизно через 50 років після публікації книги - цілком достатній термін для того, щоб добре подумати, зробити вибір і прийняти правильні заходи навіть у масштабах всієї земної кулі.

Зростання зовсім не обов'язково веде до глобальної катастрофи. Криза настає тільки в тому випадку, якщо зростання привів до виходу за межі: якщо запити настільки великі, що ресурси планети виснажуються і вона вже не в змозі забезпечити самопідтримки. У 1972 р. здавалося, що населення і світова економіка з великим запасом вписуються в фізичні межі джерел і стоків планети. Напевно, в 1972 р. так воно і було, але до 1992 р. все змінилося у вузьких національних, корпоративних, а то й просто особистих інтересах.

У відповідь триваюче зростання навантаження на навколишнє середовище були розроблені нові технології, споживачі в певній мірі змінили свої уподобання, були створені нові організації, укладені багатосторонні угоди. У деяких регіонах виробництво продовольства, енергії та промислової продукції росло набагато швидше, ніж чисельність населення, і добробут людей збільшилася. Швидкість зростання чисельності населення зменшилися у відповідь на зростання рівня доходів. У більшості країн існують міністерства із захисту природних багатств, досить широко расповсюджена екологічна освіта.

На тлі цих очевидних успіхів не так-то просто вести розмову вихід за межі, що стався в 1990-х рр.. Задача ще ускладнюється, якщо врахувати нестачу статистичних даних і відсутність загальноприйнятої термінології в цій галузі. Наприклад, на визначення взаємозв'язку між валовим внутрішнім продуктом

(ВВП) і навантаженням на навколишнє середовище (екологічним слідом) пішло більше 20 років.

Міжнародна комісія ООН з навколишнього середовища і розвитку (більше відома під назвою «Комісії Брундтланд») в 1987 р. випустила доповідь «Наше спільне майбутнє» в якому виклала основні принципи сталого розвитку.

Люди підтримують ідеї росту, оскільки вважають, що це призведе до підвищення їх добробуту. Урядові чиновники впевнені в тому, що зростання – універсальний захід буквально від будь-яких проблем. У багатих країнах вважають, що зростання необхідний для того, щоб збільшувалися зайнятість, соціальна мобільність, технічна оснащеність. У бідних країнах зростання сприймається як єдиний засіб вистратися з убогості.

Населення і економіка залежать від потоків повітря, води, продовольства, сировини і викопного палива, що даються планетою. Продукція, відходи і забруднення повертаються назад, в навколишнє середовище. Джерела включають в себе сировинні родовища, водоносні горизонти, запаси поживних речовин у ґрунті. До стоків належать атмосфера, поверхневі водойми та сміттєві звалища. Фізичні межі зростання – це межі здатності глобальних джерел надавати нам потоки сировини і енергії, а стоків – поглинати забруднення та відходи

Навантаження на навколишнє середовище можна знизити за рахунок

- -зменшення чисельності населення,
- -зміни норм споживання,
- -застосування ресурсозберігаючих технологій.

Такі зміни цілком можливі. У людства є всі необхідні знання для того, щоб підтримувати цілком достатній рівень послуг і виробництва товарів при одночасному істотному зниженні негативного впливу на планету.

Економіст Герман Дейлі запропонував три простих правила (критерію), які дозволяють визначити межі стійкості для потоків сировини та енергії

• Для відновлюваних ресурсів - ґрунту, води, лісів, риби - стійка швидкість використання не може перевищувати швидкість самовідновлення цих ресурсів.

• Для невідновних ресурсів - викопних видів палива, руд з високим вмістом металів та інших сполук, ґрунтових вод - стійка швидкість споживання не може перевищувати стійкої швидкості, з якою для заміщення невідновлювального ресурсу може використовуватися інший, відновлюваних ресурс.

• Для забруднювачів стійка швидкість виникнення не повинна перевищувати швидкість, з якою забруднювач може бути розкладений, поглинений або перероблений середовищем без шкоди для відповідного стоку.

Світова економіка використовує безліч ключових ресурсів і виробляє відходи зі швидкостями, які не можна вважати стійкими. Джерела поступово виснажуються. Стоки за-виконуються, а в деяких випадках вже переповнені. Більшість існуючих на сьогодні потоків підтримувати в таких масштабах тривалий час неможливо, і тим більше не можна зробити це, якщо вони ще зростуть.

«Сталий стан зажадає меншого споживання природних ресурсів, але набагато більш високих моральних якостей», - вважає Герман Дейлі,(1971 р).

Три можливі шляхи виходу з ситуації: Перший - заперечувати або викривляти сигнали, приховуватись від реальності та перекласти наслідки власного виходу за межі на когось іншого, хто перебуває далі в просторі або в часі. Наприклад, можна робити так:

будувати більш високі димові труби, щоб забруднення повітря поширювалося на більш віддалені території, де димом буде дихати хтось інший;
відправляти токсичні хімікати або ядерні відходи для поховання в якій-небудь далекий регіон або країну;

розвідувати нові родовища і шукати нові ресурси, хоча вже наявні запаси витрачаються неефективно;

компенсувати зниження продуктивності земель за рахунок більш широкого використання хімічних добрив;

утримувати ціни за рахунок урядових указів і субсидій, щоб вони не могли рости у відповідь на виснаження ресурсу;

використовувати військову силу або погрожувати її застосуванням, щоб забезпечити собі доступ до ресурсів, за які в іншому разі довелося б дорого платити.

Такі дії не тільки не допоможуть вирішити проблеми, що з'являються через надмірну навантаження на навколишнє середовище, але зроблять ситуацію ще гірше.

Другий шлях – пом'якшити тиск меж за рахунок продуманих економічних або технічних заходів, наприклад:

обмежувати кількість забруднень в розрахунку на кілометр руху транспорту або на кіловат електроенергії, що виробляється;

використовувати ресурси більш ефективно, переробляти і використовувати їх повторно, замість невідновних джерел задіяти відновлювані;

дублювати функції навколишнього середовища – наприклад, переробляти стічні води, боротися з повеннями, контролювати родючість ґрунтів, витрачаючи на це сили, час і гроші.

Ці заходи забезпечують більш високу екологічну ефективність, однак вони не усувають причини проблем.

Третій шлях - розібратися в причинах виникнення проблем, зробити крок назад і визнати, що соціально-економічна система людства з її теперішньою структурою некерована, виходить за межі, прагне до катастрофи, і що тому структуру системи необхідно змінити.

У словосполученні «змінити структуру» для багатьох криється зловісний підтекст. Такі обороти дуже любили застосовувати революціонери, коли мали на увазі відсторонення правлячих верств від влади, причому іноді кровопролитним шляхом. Системною мовою зміна структури не має нічого загального з поваленням влади, руйнуванням підвалин або адміністративних утворень. Зміна структури означає зміну структури зворотних зв'язків, інформаційних потоків системі: утримання та своєчасності надходження даних, з якими працюють елементи системи; цілей, ідей, стимулів, витрат, факторів, які заохочують певну поведінку або протидіють їй. Тоді ті ж самі поєднання людей, організацій та фізичних структур можуть вести себе зовсім інакше, якщо елементи системи, її дійові особи, будуть мати для цього можливість причини, нехай навіть у вигляді заохочення ззовні.

З часом система, інформаційна структура якої змінить також свою фізичну і соціальну структуру. Бути прийняті нові закони, створені нові організації, розроблені нові технології, люди придбають нові навички, будуть вважати новим обладнанням і будівлями. Такі зміни не обов'язково повинні управлятися з єдиного центру, вони можуть носити не спланований, а природний характер – свого революція, що приносить радість і що дає віру в краще майбутнє.

Хвиля змін під впливом нових інформаційних структур поширюється сама собою, немов кола по воді. Заміни зовсім не вимагають жертв чи примусу силою, за виключенням можливо, тих випадків, коли особи, що переслідують особисті інтереси, навмисно приховують, спотворюють або обмежують важливу формацію. В історії людства було кілька важливіших структурних перетворень.

Найбільш серйозними з них були сільськогосподарська та промислова революції. Обидві були основані на нових ідеях про те, як можна отримувати продовольство використовувати енергію та організовувати працю.

Модель «МВІТ-3» не можна використовувати для пошуку точних чисельних меж самопідтримки світової системи. У світі немає жодної моделі, яка дозволила б це зробити, а може, і ніколи не буде. Більш того, пошук максимально допустимого рівня екологічної навантаження з тим, щоб наблизитися до нього, – шлях небезпечний і загрожує наслідками, адже поточні межі зростання зовсім не є незмінними.

Неминучий компроміс між чисельністю населення, яку може підтримати планета, і рівнем матеріального добробуту, який вдасться забезпечити для кожного жителя. Точні чисельні значення і залежності при цьому визначити неможливо, до того ж вони можуть змінюватися з урахуванням вміння людства пристосовуватися, у міру розвитку технологій, накопичення знань, зміни екосистем Землі ... Але в будь-якому випадку залишається вірним правило: чим більше людей, тим нижче рівень матеріального достатку кожного з них і тим менше повинен бути екологічний слід на душу населення.

Чим більше часу піде у людства на зменшення екологічного сліду і вживання заходів по переходу до стійкості, тим нижче виявляться життєві стандарти і тим меншу чисельність населення вдасться стійко підтримувати в підсумковій системі. Якщо запізнення перевищить якийсь порогове значення, систему чекають катастрофічні наслідки .

Чим вище суспільство встановлює бажаний матеріальний рівень достатку і чим більше бажана чисельність населення, тим вище ризик того, що система вийде за межі, які до того ж будуть постійно деградувати і звужуватися.

У 1987 р. Міжнародна комісія ООН з навколишнього середовища і розвитку висловила ідею самопідтримки і стійкості в наступних словах:

«Сталий розвиток – розвиток, який задовольняє потреби поточних поколінь, не підриваючи при цьому здатність майбутніх поколінь задовольняти їхні власні потреби».

З системної точки зору стале суспільство – це суспільство, в якому для контролювання позитивних циклів зворотного зв'язку, відповідальних за експонентний ріст чисельності населення і капіталу, успішно використовуються інформаційні, соціальні та організаційні методи. Це означає, що народжуваність приблизно дорівнює смертності, а обсяги інвестицій відповідають обсягам вибування (амортизації) капіталу до тих пір, поки не приймаються свідомі технічні або соціальні заходи для продуманого і зваженого зміни чисельності населення або промислового капіталу.

Щоб система була стабільна в соціальному плані, співвідношення чисельності населення і обсягу капіталу повинно підтримуватися таким чином, щоб матеріальний рівень добробуту був гідним, розподіл благ – справедливим, а існування – безпечним для всіх людей на планеті. Щоб світ був матеріально й енергетично стійкий, фізичні потоки в економіці повинні відповідати трьом умовам Германа Дейлі :

Таке суспільство, що створює екологічне навантаження в рамках допустимого, буде практично у всьому відрізнятися від суспільства, в якому зараз живе більшість людей на планеті. На уявних моделях, які панують на

початку XXI ст., Лежить відбиток жажливої бідності і швидкого матеріального зростання; всім здається, що зростання необхідно підтримувати будь-яку ціну.

Стійкість не обов'язково означає «нульове зростання». У суспільстві, зацикленому на зростанні, всяке сумнів в необхідності зростання сприймається в багнети. Але такий сумнів зовсім не означає однозначного відмови від зростання в будь-якій формі. Засновник Римського клубу Ауреліо Печчеї ще в 1977 р. зазначав, що «прийняття «нульового» зростання настільки примітивно (як, до речі, і про нескінченному зростанні) і настільки розмито, що говорити про нього в живому, динамічному суспільстві просто абсурдно».

Сталий суспільство має бути зацікавлене в якісному розвитку, а не в фізичному розширенні. Необхідно розширити часові межі при плануванні. Вибір із можливих варіантів слід робити на основі довгострокових перспектив, сумарних витрат та переваг. Необхідно стимулювати засоби масової інформації, ринок і виборчу систему, щоб вони враховували і несли відповідальність за проблеми, які можуть проявитися через десятиліття - для цього необхідно виробити відповідні інструменти та процедури.

Слід постійно оперативно інформувати уряду і громадськість про стан навколишнього середовища та соціальних умовах, а не тільки абстрактних економічних показниках. В економічних цінах повинні відобразитися і соціальні, і екологічні витрати. Показники начебто ВВП доведеться перевизначити, щоб не було плутанини між прибутками або продуктивністю і добробутом, або між виснаженням природного капіталу і доходами.

Необхідно відслідковувати сигнали, які свідчать про те, що навколишнє середу або суспільство відчувають напруженість. Комп'ютерне моделювання на цьому етапі може допомогти, але найважливіше – щоб загальна освіта вчило людей системного мислення.

Звести до мінімуму використання невідновних ресурсів. Не допустити виснаження відновлюваних ресурсів. Використовувати ці ресурси можна тільки з тією швидкістю, з якою вони можуть самовідновлюватися. Тому необхідно збирати інформацію про швидкість самовосполнення, визначити сувору соціальну відповідальність і приймати економічні заходи, щоб не допустити надмірного використання таких ресурсів. Використовувати ресурси з максимальною ефективністю.

Уповільнити, а потім зупинити експонентний ріст чисельності населення і фізичного капіталу. Для цього необхідні організаційні та соціальні заходи, а також зміна філософії та світогляду.

Щоб зміцнити надію і вирішити актуальні проблеми, необхідно розвинути абсолютно нові уявлення в трьох областях.

1. Злидні. У політичних обговореннях та переговорах дієслово «ділитися» знаходиться під заборноюю. Може бути, через глибокої віри в те, що якщо розділити на всіх - не вистачить нікому. «Достатність» і «спільність інтересів» – ось терміни, які допоможуть розвинути нові підходи, щоб покінчити з бідністю. В умовах виходу за межі ми всі рівні. Якщо керувати світом грамотно, то вистачить на всіх, якщо керувати неграмотно, то наслідків не уникнути нікому, і тоді не врятують жодні багатства.

2. Безробіття. Людині необхідно працювати, самореалізовуватися, вдосконалюватися, нести відповідальність за задоволення власних потреб, відчувати почуття причетності, отримувати визнання як зрілого, відповідального члену суспільства. У той же час зайнятість не повинна бути єдиною умовою існування. Необхідно відмовитися від обмеженого уявлення про те, що одні люди «створюють» робочі місця для інших, адже насправді нам необхідна економічна система, яка використовує і заохочує будь-який внесок, який люди можуть внести. Така система повинна розподіляти роботу, відпочинок і економічні результати справедливо, не обходячи своєю увагою і тих, хто з тих чи інших причин тимчасово або постійно непрацездатний.

3. Незадоволені матеріальні потреби. Людям не потрібні величезні автомобілі – насправді їм потрібні повагу і визнання. Ні до чого нескінченний потік нового одягу – насправді просто потрібно відчувати, що для інших людей ми привабливі, відчувати душевне хвилювання, бачити різноманітність і красу навколо. Людям не потрібно засилля електроніки - насправді потрібно щось, що займало б їх думки і емоції.

Намагатися задовольнити реальні, але нематеріальні потреби (в самоствердженні, самооцінці, самореалізації, суспільному визнанні, любові і радості) за допомогою матеріальних потоків - значить пробудити невтомне прагнення до помилкових рішень, бажання, яке ніколи не буде задоволено повністю. Суспільство, яке зможе визнати нематеріальні потреби людини і знайде нематеріальні ж способи задовольнити їх, буде використовувати набагато менші потоки енергії та сировини і при цьому просунеться набагато далі в прагненні до духовного вдосконалення.

Нашим поколінням доведеться перетворити свій внутрішній і зовнішній світ. Цей процес торкнеться всіх сфер життя. 50 років тому Льюїс Мемфорд визнав велич цього завдання і її загальнолюдський характер. «Вік зростання поступається місцем століття рівноваги. Досягнення цієї рівноваги – завдання найближчих декількох століть ... Лейтмотивом нового періоду буде не зброя і людина, і не машини і людина, його основою буде відродження життя, заміщення механічного органічним, визнання особистості як кінцевої мети всіх людських зусиль. Розвиток, гуманізація, співпраця, співіснування – ось ключові

поняття нової загальносвітової культури. Всі сфери життя зазнають на собі ці зміни: вони вплинуть на цілі освіти і на хід наукових досліджень не меншою мірою, ніж на організацію промислових підприємств, планування міст, розвиток регіонів, обмін світовими ресурсами».

1.13. Investment context of steady development of agrofood sphere

Інвестиційний контекст сталого розвитку агропродовольчої сфери

Забезпечення сталого соціально-економічного розвитку регіонів України є важливою передумовою її економічного зростання, що обумовлює необхідність забезпечення умов та визначення пріоритетів стратегічного планування розвитку регіонів з урахуванням їх природно-ресурсного, економічного, науково-технічного, трудового потенціалу, а також особливостей спеціалізації у виробництві товарів та послуг.

Агропродовольча сфера (АПС) України має складну багатогалузеву та багаторівневу структури і перебуває на етапі трансформаційних змін. Стрімке зростання процесів урбанізації та антропогенного тиску на довкілля призвело до зміни та розбалансування соціальної, екологічної та економічної підсистем АПС.

Складність регіональної АПС як локалізованої територіально-галузевої системи потребує спеціального дослідження факторів, що визначають специфіку її функціонування та оцінки перспектив сталого розвитку. На сучасному етапі розвитку АПС регіону особливо актуальною стає необхідність послідовного і системного підходу до проведення економічних реформ для подолання негативних соціо-еколого-економічних процесів та формування необхідних умов для забезпечення ефективної переробки вирощеної сільськогосподарської продукції, підтримання навколишнього середовища в належному стані та підвищення життєвого рівня населення [1, с.123].

Загальна сталість АПС є складною функцією і визначається не тільки зовнішніми і внутрішніми факторами, а і великою кількістю управлінських впливів, спроможних спричинити стабілізаційний вплив на процеси цієї сфери.

Сталий розвиток АПС – це спроможність її суб'єктів безперервно і динамічно підтримувати обґрунтовані пропорції між факторами відтворення і необхідними темпами зростання в умовах мінливого зовнішнього середовища.

Забезпечення сталого розвитку АПС можливе лише на основі системного підходу, який передбачає комплексне дослідження передумов і факторів впливу, та на цьому підґрунті розробки методології управління для вирішення

проблем взаємоузгодження і збалансування соціальних, економічних та екологічних факторів розвитку.

Головною метою сталого розвитку АПС України є забезпечення високої якості життя та здоров'я людей, їх екологічної та соціальної захищеності за рахунок збалансованого, соціально-економічного та екологічного розвитку, раціонального використання природно-ресурсного потенціалу країни з урахуванням можливостей у задоволенні відповідних потреб у природних ресурсах майбутніх поколінь. Досягнення цієї мети відповідає історичним, культурним і світоглядним цінностям народу України, в традиціях якого завжди було гуманне ставлення до людини, землі, води, рослинного і тваринного світу, природи загалом [2, с. 318].

Проблемі регіонального розвитку та регіональної політики присвятили свої роботи Й.Ф. Тюнен, М. Вебер, Ф. Перру, Ж. Будвіль, М. Долішній, І. Сторонянська, З. Герасимчук та багато інших дослідників.

Проблема переходу до сталого розвитку економіки в цілому та агропродовольчої сфери зокрема є актуальною темою наукових досліджень вітчизняних та закордонних вчених. Зокрема це роботи: Бетца Ф., Евелей Г., Джексона Т., Лацілли О. і Ордейг Х.М., Маліка М. И., Хвесика М.А., Бистрякова І.К., Алімова О.М., Булавки О.Г., Якуби К.І., Дієсперова В.С., Александрова М.С., Шубравської О.В. та ін. [3, с. 93].

Формування методології управління агропродовольчою сферою знайшло своє відображення в працях економістів-аграрників Ю. Лупенка, М. Маліка, Ю. Лузана, Д. Крисанова, О. Бородіної, В. Дієсперова.

Питанням просторової соціально-економічної ідентифікації агропродовольчого розвитку та багатофункціональності агропродовольчої сфери присвячено роботи О. Павлова, О. Попової, О. Шубравської, М. Хвесика, Л. Мельника та ін.

Разом з тим питання сталого розвитку АПС України не можуть бути вирішені без суттєвого фінансового забезпечення, в тому числі інвестиційного, що набуває особливої актуальності на регіональному рівні.

Мета статті полягає в обґрунтуванні методологічних принципів залучення інвестицій в сталий розвиток АПС України на регіональному рівні.

АПС України, структуру якого формують галузі рослинництва й тваринництва – важливий сектор національної економіки, який об'єднує різні види економічної діяльності щодо виробництва сільськогосподарської продукції, продуктів харчування, а також доставки їх до кінцевого споживача.

У прямій залежності від його функціонального стану, особливо сільського господарства, знаходиться розвиток економіки, продовольча безпека та незалежність держави, стан внутрішнього й зовнішнього ринків, а отже і рівень

життя населення. В агропромисловому комплексі формується близько 17 % ВВП, він є одним з основних бюджетоутворюючих та експортоорієнтованих секторів національної економіки [4, с. 4].

Основними складовими сталого економічного розвитку агропродовольчого виробництва є стабільне зростання його обсягів, структурна збалансованість, екологічність, економічна та соціальна ефективність.

Відповідно до цього ідентифікувати розвиток галузі з позиції її економічної сталості можна з урахуванням таких характеристик, як: динаміка обсягів виробництва та їхня коливність; співвідношення тваринництва і рослинництва; структура посівів та тваринництва; комплексність використання ресурсів території (регіональна спеціалізація, що відповідає біокліматичному та організаційно-господарському потенціалу території); питомий випуск продукції; рівень диверсифікації видів економічної діяльності на селі; рівень заробітної плати зайнятих у сільському господарстві; частка органічного землеробства; рівень використання природоохоронних і ресурсозберігаючих технологій, зокрема, у сфері утилізації відходів [5, с. 64].

Сталий розвиток АПС повинен відбуватися на основі інвестиційно-інноваційної моделі, переорієнтації на стійке підвищення конкурентоздатності, урахуванні екологічних факторів, поліпшення умов проживання у сільській місцевості.

Миколаївська область є індустріально-аграрним регіоном України. Сприятливі умови розташування Миколаївської області зумовили формування на її території потужної багатогалузевої промисловості, розвиненого агропромислового комплексу, розгалуженої транспортної мережі, портового господарства та створення значної виробничої, наукової та соціальної інфраструктури.

Для досягнення стійкого економічного зростання Миколаївської області на основі інноваційного розвитку багатогалузевої економіки слід докласти максимум зусиль для створення нових високотехнологічних виробництв, інноваційного розвитку існуючих підприємств, здійснення політики стимулювання розвитку малого та середнього бізнесу, сприяння розміщенню інвестицій та нових бізнесів у районах області [6, с.177].

У Миколаївській області впродовж 2013-2018 років поспіль спостерігалась позитивна, але нестабільна динаміка зростання капітальних інвестицій, її індекси коливались з 67,4 % у 2014 році (по Україні – 75,9%) до 147,6 % у 2016 році (по Україні – 118%). За цим показником Миколаївська область декілька років поспіль займала лідируючі позиції

серед регіонів країни, випереджаючи показники регіонів однієї типології (Київську, Харківську, Львівську та Одеську області).

У 2018 році у розвиток сільського, лісового та рибного господарства спрямовано 2,4 млрд. грн капітальних інвестицій (23,6% від загального обсягу інвестицій), що на 7,7% менше, ніж у попередньому році та водночас у 3,3 рази більше, ніж у 2014 р. (рис. 1).

В результаті дослідження встановлено, що капітальні інвестиції у сільське господарство, лісове господарство та рибне господарство Миколаївщини в середньому за 2016-2018 рр. 2487,5 млн. грн, питома вага яких в загальному обсязі інвестування становили 24,1%.

При цьому на розвиток сільського господарства, мисливства та надання пов'язаних із ними послуг було спрямовано 99,9%, тоді як на підтримку лісового господарства та лісозаготівлі, рибного господарства була виділено – 0,01 та 0,06% відповідно.



Рис. 1. Структура капітальних інвестицій за видами економічної діяльності у період 2013-2018 рр., у % до загального обсягу

Джерело: авторська розробка за даними [7].

Певні відмінності у динаміці спостерігаються, але відхилення є настільки незначними, що не можуть свідчити про зміни тенденції розвитку в цілому.

Капітальні інвестиції, що здійснюються в економіку області, мають чітке галузеве забарвлення, співставне із структурою вартості основних засобів.

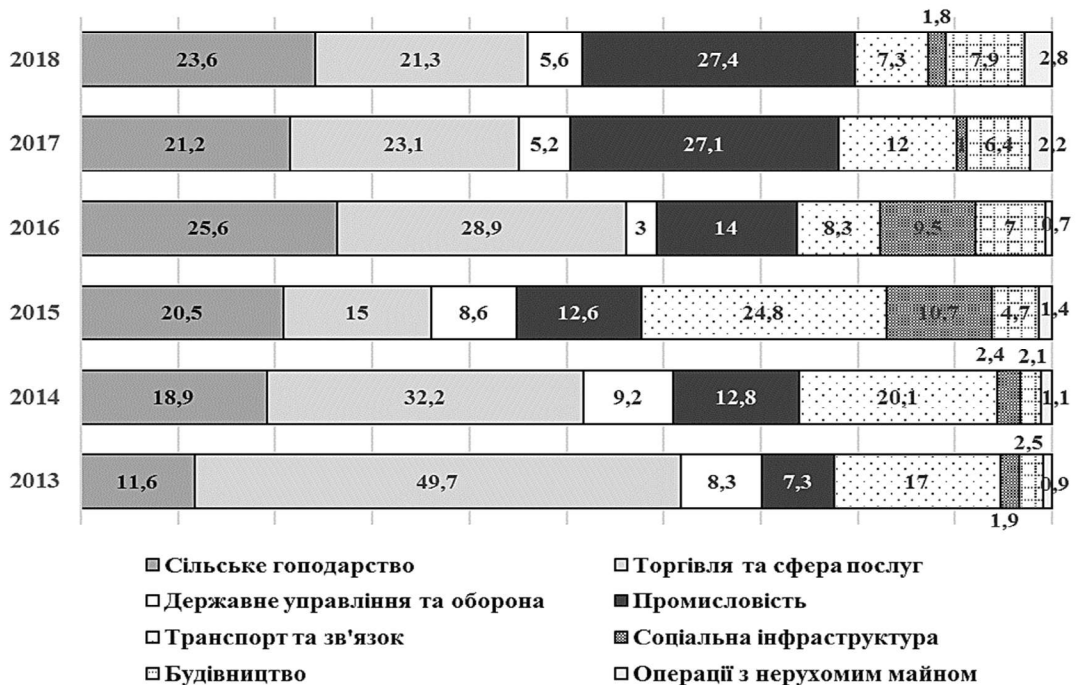
Дослідження структури капітальних інвестицій в Миколаївську область за видами економічної діяльності у період 2013-2018 рр. свідчать про суттєві відмінності у динаміці, при цьому відхилення є настільки значними, що визначають характерні зміни тенденції розвитку в цілому (рис. 1). Так, заслуговують на увагу в першу чергу збільшення питомої ваги сільського господарства та промисловості у структурі інвестування видів бізнесової діяльності з 2013 до 2018 року у 2,03 та 3,75 рази до частки 23,6 та 27,4% відповідно.

Аналіз структури капітальних інвестицій, залучених у розвиток економіки та на оновлення основних фондів підприємств за рахунок усіх джерел фінансування, свідчить, що основна частина капіталовкладень це власні кошти підприємств і організацій, які становлять у різні роки від 49,2 % до 76,4 % обсягу загальнообласних інвестицій.

В розрізі адміністративних районів Миколаївської області станом на 31.12.2018 р. найбільший обсяг освоєння капітальних інвестицій був характерним для Вітовського, Березанського, Новоодеського, Первомайського та Очаківського районів, де обсяги залучених інвестицій відмічалися в межах 146,6 – 807,6 млн. грн., частка яких від загального фінансування коливалася в межах 1,5-7,9%.



* За станом на 31.12.2018 р.

Рис. 2. Динаміка обсягу прямих іноземних інвестицій (ПІІ) в економіку Миколаївської області по рокам, млн. дол. США

Джерело: авторська розробка за даними [7, 8]

Відповідно до статистичної звітності за станом на 01 січня 2019 року загальний обсяг прямих іноземних інвестицій, внесених в економіку області із 46 країн світу, становив 220,7 млн дол. США (рис. 2). За цим показником Миколаївщина поступається промислово потужним регіонам: Дніпропетровщині, Київщині, Одещині, Львівщині та Харківщині; але випереджає своїх найближчих сусідів – Кіровоградську та Херсонську області.

Структура залученого іноземного капіталу протягом 2014-2018 років суттєвих змін не зазнала. Понад 80% інвестицій формують промисловість та складське господарство, які наростили свої частки.

Залучення іноземних інвестицій до суспільного виробництва України, зокрема сталого розвитку агропродовольчої сфери регіону, є одним з найважливіших напрямків зовнішньоекономічної діяльності, що обумовлено міжнародним розподілом праці, розвитком міжнародних відносин, інтегруванням національної економіки у світове господарство.

На відміну від внутрішніх, обсяги зовнішніх інвестицій в економіку регіону до 2014 року зростали, а з 2015 до сьогодні відзначаються негативною тенденцією до скорочення. Так обсяги недоотримання загальних ПІІ станом на 01.01.2018 р. відзначаються на рівні -27,2 в.п. проти аналогічних показників 2014 р. (282,84 млн. дол. США) [7, 14].

У свою чергу прямі іноземні інвестиції у сільське господарство, лісове та рибне господарство Миколаївської області у фактичних цінах у 2018 року склали 4,33 млн. дол. США, що становить 2,1 % від загальної суми ПІІ в економіку області. При цьому вони відзначаються негативною динамікою у -39,1 в.п. проти показників 2014 р. та позитивним трендом (+35,1%) проти рівня інвестування у 2010 р. – 3,08 млн дол. США. Варто зазначити також про зменшення питомої ваги прямих іноземних інвестицій у сільське господарство, лісове та рибне господарство від загального надходження ПІІ (-16,4 в.п.) за досліджуваний період до частки у 2,1%.

Агропромисловий комплекс залишається одним з найбільш інвестиційно привабливих та безпечних секторів капіталовкладень в Україні. При цьому він критично недокапіталізований. З огляду на таку ситуацію, на думку експертів конкретними інвестиційними напрямами, які дадуть швидкий економічний результат нещодавно вважали види діяльності представлені на рис. 3.

У свою чергу, заслуговують на увагу погляди науковців, що виділяють економічні, інвестиційні та галузеві пріоритети, які визначають масштаби, темпи та обсяги інвестиційних вливань в аграрний сектор.



Рис. 3. Привабливі для іноземних інвесторів напрями інвестування в агропродовольчу сферу України (станом на початок 2018 р.)

Джерело: авторська розробка за даними [9, 11, 14]

До економічних пріоритетів вони відносять: стимулювання внутрішнього платоспроможного попиту населення, в тому числі і на продовольство, підвищення його життєвого рівня; забезпечення пріоритету на внутрішньому продовольчому ринку вітчизняним товаровиробникам за допомогою податкових пільг, дотацій, компенсацій, митної політики; легалізація та розвиток земельного ринку; подолання монополізму переробних і агросервісних підприємств вдосконаленням форм кооперації та агропромислової інтеграції.

Інвестиційними пріоритетами за їх версією є: здійснення структурної перебудови сільського господарства в напрямі технічної та технологічної модернізації; формування інвестиційної інфраструктури ринкового типу через створення інноваційних, інвестиційних, лізингових та інших фондів, обслуговуючих реальне виробництво; забезпечення доступності та привабливості для сільських товаровиробників різних форм кредитування інвестиційної діяльності (кредитна кооперація, інвестиційні, товарні кредити).

До галузевих пріоритетів відносять: забезпечення бюджетного фінансування таких стратегічних галузей сільського господарства як селекція, насінництво і племінна справа, розвиток яких багато в чому визначає конкурентоспроможність вітчизняної сільськогосподарської продукції,

діяльність, а також всі економічні та соціальні процеси в інтересах всього суспільства і кожного громадянина [10,12,13].

Висновки. Результати проведеного дослідження показали, що вагомим і впливовим фактором сталого розвитку АПС на регіональному рівні. Досліджено стан залучення інвестицій в певний регіон України (Миколаївську область) та визначені привабливі для інвестування напрями АПС України. Сталий розвиток АПС має бути організований як процес гармонізації продуктивних сил, забезпечення гарантованого задоволення адекватно необхідних потреб всіх членів суспільства за умови збереження й поетапного відтворення цілісності навколишнього середовища, забезпечення рівноваги між потенціалом природи і вимогами людей теперішніх і майбутніх поколінь.

Література:

1. Самофатова В.А. Методологічні засади галузево-територіальної моделі управління. Вісник ОНУ імені І. І. Мечникова. 2017. Т. 22. Вип. 3(56). С. 123-126.
2. Харічков С. Змістовні акценти стратегічного бачення моделі сталого розвитку України. Економічні інновації. 2013. Вип. 53. С. 316–321.
3. Лагодієнко В.В., Чайковська М.А., Лагодієнко В.В. Сталий розвиток агропродовольчої сфери Причорноморського регіону. Український журнал прикладної економіки. 2018. Том 3. № 3. С. 93–101.
4. Розвиток аграрного виробництва як передумова забезпечення продовольчої безпеки України: Аналітична доповідь / Собкевич О.В., Русан В.М., Юрченко А.Д. та ін.: за ред. Я. А. Жаліла. Київ: НІСД, 2011. 39 с.
5. Шубравська О. Розвиток аграрного господарювання України на засадах сталого господарювання. Економіка і прогнозування. 2014. № 2. С. 62–72.
6. Ляшенко В.В. Інноваційно-інвестиційні процеси сталого розвитку на регіональному рівні. Інноваційно-інвестиційні проблеми розвитку економіки України: матеріали V Всеукраїнської науково-практичної конференції (м. Київ, 8 грудня 2016 р.). Київ: Національний авіаційний університет, 2016. С. 175-178.
7. Головне управління статистики у Миколаївській області, 2019. URL: <http://www.mk.ukrstat.gov.ua/> (дата звернення: 10.06.2019).
8. Стратегія розвитку Миколаївської області на період до 2027 року. Аналітично-описова частина. URL: <https://economy-mk.gov.ua/images/economy/2.Soc-econom/2019/2/Analitika2014-2018.pdf> (дата звернення: 10.06.2019).
9. Дорожня карта реформ агросектора. Українська правда. URL: <https://www.epravda.com.ua/rus/columns/2015/07/13/550431/> (дата звернення: 10.12.2019).

10. Стариченко М.А., Варченко О.М. Фактори забезпечення інвестиційної діяльності сільськогосподарських підприємств. Економіка та управління АПК. 2014. № 1. URL: http://econommeneg.btsau.edu.ua/sites/default/files/visnyku/economika/starichenko_1-2014.pdf (дата звернення 10.06.2019).

11. Завгородній А. В. Зовнішньоекономічні пріоритети сталого розвитку агропромислового виробництва. Монографія. Миколаїв. ФОП Швець В.М. 2019. 330 с.

12. Зубков Р. С., Скупський Р. М., Завгородній А. В., Демчук Н. І. Стимулювання інвестиційно-інноваційних процесів в умовах сталого розвитку регіону: монографія. Миколаїв: ФОП Швець В.М., 2019. 369 с.

13. Завгородній А. В., Скупський Р. М. Перспективи зовнішньоекономічного вектору розвитку агропродовольчого сектору Причорноморського регіону. *Причорноморські економічні студії*. 2019. Випуск 47-1. Ч. 1. С. 30–34.

14. Zavorodnii A., Skupskyi R. Directions of improvement of administrative and legal regulation of foreign economic activities (Напрямки вдосконалення адміністративно-правового регулювання зовнішньоекономічної діяльності). *Slovak international scientific journal*. 2019. Volume 2. № 35. P. 13–17.

1.14. Management in an educational institution

Менеджмент в освітньому закладі

Школи симулюють дві речі: інституції та організації. Школа як інституція буде мати офіційний статус, з правителями або власниками (акціонерами) (в залежності від того, чи вона державна чи приватна), управлінську ланку, штат та учнів. Як інституція школа буде мати нормативно-правові вимоги, які лежать в основі таких інституцій, і це буде зафіксовано реєстрацією з відповідною приналежністю як роботодавця та платника податків. Як інституція з офіційним статусом школа приймає законодавчу відповідальність, та буде школою як інституція, що може відповідати (звітувати) для реалізації цих прав.

Школи також є організаціями, які, як кажуть, складають собою відносини між індивідами, які відчувають себе такими, що належать цій організації. Ці відносини можуть бути різнобічно направлені на досягнення цілей організації, направлені на соціальне об'єднання, направлені на задоволення особистих потреб індивідів. Організації існують за умови існування людей, що їх складають, навіть якщо, як ми можемо побачити, є можливість описати відносини серед її членів термінами структур та функцій. Без людей не існує

організацій – так як і без учнів школа не існує як жива і функціонуюча організація, навіть якщо вона має офіційне існування як інституція.

Через те, що кожний з нас як індивідуаліст є комбінаційною сумішшю раціонального та нераціонального, так і організації вміщують обидва раціональний та нераціональний елементи. Це добре поєднується у мозку, звідки визначення організаційної структури може описувати усі людські аспекти організації та, через те, що ми повинні говорити про цілі, це не організація, якщо вона хоч і має цілі, але не має індивідів у собі. Даючи той факт, що кожний відрізняється, це є сюрпризом, що вони часто є незалежними від цілей серед членів організації, та однією з проблем, з якою менеджмент стикається, є вирішення цих відмінностей і допомога встановити консенсус бажаних цілей та значимості досягнення їх.

Стосовно людей, тут інший життєвий аспект організації: це технології. Технології складають сутність, за допомогою якої різні операції здійснюються в залежності до цілей організації. Це включає обидва технічний (такі речі як комп'ютери, принтери, графічне та мультимедійне обладнання, відео плеєри та інтерактивні панелі) та програмний (друковані матеріали, відео касети, комп'ютерні програми) аспекти. Важливою частиною організаційної технології є комунікаційні системи, які дозволяють циркулювати інформації між членами організації. Іншою важливою частиною освітньої технології школи є розвиток самого закладу, а саме розвиток, який втілює не тільки педагогічні цілі школи, але і методи та матеріали, залучені для реалізації цих цілей. Коротко кажучи, технології організації містять обидва значення щодо можливості організаційних цілей бути досягнутими [1].

Отже, організація, як будь-яке соціальне об'єднання, характеризується як цілеспрямована ціннісна система, яка впливає, іноді дуже фундаментально, на відносини, практики та досягнення організації. Тому організації мають культуру, якою вони характеризуються. Культура школи виражається у відношеннях та поведінці людей стосовно один одного, та яка є тим, що ми отримуємо з того, що люди говорять та роблять. Наприклад, в одній школі рішення щодо вибору підручників можуть робитися директором з навчання без консультування з учителями. В такій школі культура буде базуватися на ідеях ієрархічного командування та посадового статусу. В іншій школі такі рішення можуть прийти через обговорення із залученням викладацького складу та відгуків від учнів. Така школа матиме колегіальну культуру, в якій учителі бачать цінність педагогічного колективу.

Інші приклади можна описати, виходячи з характеру рутинних справ та систем, які очікують штат та учні для формування відносин між штатом та учнями. Школа, яка цінує учня як індивіда, буде намагатися створити

наставницьку опіку, так що учні бачать менше людських обмежень зберігати дистанцію простягнутої руки та скорочують дистанцію міжперсональні контакти між учителями та учнями.

Також, не звичайним для різних підрозділів організації є відмінність культур. Зазвичай різниця може бути між адміністративним та педагогічних складом, формалізовані цінності встановлюють рутини та шляхи здійснення справ, а далі варіації та оригінальності, яким надають перевагу. Однією з ролей менеджменту є створення задовільної культури, щоб організація могла досягнути існуючі цілі та адаптувати зміни у розвитку.

Школа існує для того, щоб здійснювати освітні послуги для своїх клієнтів (тобто учнів) та інших стейкхолдерів (тобто людей, що мають інтерес до школи, таких як батьки, члени суспільства, роботодавці, владоможці, власники). Існує деяка амбіційність до статусу у клієнтів серед будь-яких освітніх організацій: чи вони використовують рідкісні матеріали для формування кінцевого продукту, чи вони співучасники учителів в процесі досліджень та зростання, чи вони споживачі послуг, які надає школа, чи вони ще хто небудь? Різні школи можуть надати різні відповіді та ці питання, в залежності від їх особистих цілей та культури.

Як організація, школа буде реалізовувати і збалансовано наслідувати три групи потреб [2]:

1. Потреби завдань
2. Потреби груп
3. Потреби індивідів

Потреби завдань це такі, що задовольняються у зв'язку з успішним виконанням роботи організації. Якщо, наприклад, ми беремо приватну мовну школу, її однією з цілей буде залишатися в бізнесі та генерувати прибуток. Щоб цього досягнути, учнів потрібно залучати, тож маркетинг та продажі шкільних послуг будуть ключовими завданнями, що буду включено у планування маркетингової стратегії, локалізовану роботу людей, які займаються маркетингом, та здійснення відповідного фінансування, наприклад, публікаційних матеріалів, які готуються, друкуються та розповсюджуються людиною, які відповідає за маркетинг, з метою домогтися комунікації з потенційними клієнтами та агентами через візити за кордон. Здійснення роботи з маркетингу та продажів повинно підлягати моніторингу, тож переписка відбувається час від часу, маркетингові тури здійснюються в найкращі моменти для рекрутування учнів, в результаті проєктована кількість учнів реалізується. Якщо за якоїсь причини, такої як забастовка пошти, що затримує переписку, заплановані заходи не відбуваються за розкладом, план повинен бути переглянутим та альтернативні процедури включені до операцій.

Наприклад, маркетинговий тур може бути перенесений, так і затримки за обставин спровоковані страйком пошти.

Друга група потреб, яка стосується групи, пов'язана з організацією як соціальним об'єднанням. Для організації щоб зустріти потреби завдань потрібна успішна групова згуртованість, тому що це зумовлює дію антагоністичних факторів – як можуть культурні відмінності між різними частинами організації – це буде наближати до цілі. Задоволені групові потреби дають можливість зрости таким групам функцій, як:

- встановлення стандартів;
- координація дисципліни;
- побудова командного духу;
- стимулювання, мотивування та надання сенсу цілям;
- призначення заступників-лідерів;
- здійснення комунікацій з групою;
- тренування членів групи.

Усі соціальні групи мають стандарти поведінки як для роботи, так і для міжособистісних відносин. Часто ці стандарти є неозвученими і тільки тоді звучать, коли люди їх порушують [3]. Наприклад, школа з постійним штатом має високі очікування бажань співробітників щодо кількості часу, який вони приділяють позакласним заходам. Учителі, які витрачають менше часу на такі заходи розглядаються як ті, що наслідують неправильні стандарти і групи може потім застосувати деякі способи тиску – наприклад, дисциплінарного – заснованого на тому, що учителя будуть їх залучати до своїх лав за нормами групи щодо аспектів їх роботи.

Успішне створення і наслідування командного духу також є важливим і є характеристикою успішної організації як ознака того, що соціальна потреба реалізована. Це є спробою того, що люди будуть долучатися до чисто соціальних відносин. Щасливий та гармонійний штат є однією ознакою того, що групове наслідування потреб узгоджене, поки є такі заходи як зустрічі за чаркою після роботи, що є подальшими прикладами подібних речей.

І, на кінець, третя група потреб, з якими ти стикаємося – індивідуально або персональні потреби. Якщо вони не проявляються, то це буде свідчити про втрату моралі та мотивації в індивіда, який створює групу чи команду. Появу індивідуальних потреб викликає [4]:

- увага до персональних проблем;
- винагорода індивідів;
- надання статусу;
- розпізнавання та використання індивідуальних можливостей;
- тренування індивідів.

В основному, кожний з нас бажає відчувати свою цінність та успішна організація це та, у якій люди відчують, що їх цінують як індивідів, надаючи їм переважну увагу. Насправді, характеристики індивідуальних особливостей, які надає гарна освітня практика учням, правильно застосовуються до учителів та інших робітників.

Це може допомогти використати ці індивідуальні потреби за ієрархією потреб Маслоу. Його теорія індивідуального розвитку та мотивації була вперше опублікована у 1943 році, та він запропонував, чого саме люди очікують. Вони завжди хочуть більшого; але те, що вони хочуть, залежить від того, що вони мають зараз. Він передбачає, що людські потреби групуються за рівнями, включаючи фізіологічні потреби на самому низькому рівні, просуваючись через потреби безпеки, потреби приєднання та потреби реалізації до потреби самоактуалізації на самому високому рівні. Ця ієрархія часто зображується як піраміда з найвищими потребами зверху, та включає (у порядку зростання): фізіологічні, безпеки, любові, реалізації (визнання) та самоактуалізації.

Принцип стосовно цієї ієрархії такий, починаючи з найнижчого рівня потреби кожного рівня задовольняються до того, як людина подумає про потреби наступного рівня, та тільки незадоволені потреби мотивують людину. Проблеми можуть з'являтися в організації, якщо такі потреби не розглядаються. Передбачаючи, що фізіологічні потреби та потреби безпеки зустрічаються нормально, соціальні, визнання та самореалізації можуть мотивувати індивідів організацією, яка може стати більш уважною до заповнення персональних потреб з метою реалізації потреб групи та завдань. Іншими словами, індивіди можуть бути уважними до «себе» більше ніж до «нас» та це може серцем мотиваційних проблем штату.

Заклади освіти також прагнуть бути організованими. Основна концепція організації це поняття структури. В основному, структура це перелік того, що повинно бути організованим. Моделі організації та менеджмент, які підкреслюються в цьому розділі, є намаганнями пояснити, що відбувається в організації у відповідності до прийняття рішень та формування політики. Поки деякі моделі (формальні та демократичні) намагаються прописати того, що повинно бути зроблено, інші (політичні та предметні) намагаються прорахувати те, що віриться та здійсниться. Це буде нерозумно взяти будь-яку одну модель як шлях пояснити, що відбувається у якійсь одній школі, також буде відчутно узяти одну модель як рецепт успішного менеджменту. Як буде зрозуміло, різноманітність моделей засвідчує, що організації та менеджмент є комплексними. Що моделі повинні робити, так це впроваджувати розуміння особливостей шкільної організації, яка має можливість бути керованою щоб

запобігти виникнення ускладнень в умовах, що складаються, що може призвести до непорозумінь та конфліктів.

Організації, як ми побачили, включають відносини між людьми, хто разом йде до цілі. Тільки як існують відносини, так і серед людей, які залучені у них, так і організаційна структура не існує окремо від ролей та відносин, які вона виражає. Також можливо описати організаційну структуру у вигляді діаграми, які показують ієрархії та функції, які показують себе, як шлях зобразити організацію з метою її кращого розуміння. Це важливо, щоб не зіпсувати зображення організації, намагаючись її змалювати.

Структура це вільне зображення відносин між членами організації. Також структуру можна визначити як схему відносин між позиціями в організації та серед членів організації. Структура визначає завдання та відповідальність, робочі ролі та відносини, а також канали комунікації. Метою структури є поділ роботи між членами організації, та координація їх активності таким чином, щоб спрямувати її на досягнення цілей та об'єктів організації. Структура робить можливим застосування процесів управління та створює мережу завдань та команд, через яку активності організації можуть бути сплановані, зорганізовані, запроваджені та проконтрольовані [5].

Тож, можна зробити висновок, що усі компоненти та принципи менеджменту широко застосовуються в таких організаціях, як школа (або заклад освіти). Водночас шкільний менеджмент виявляє свої особливості, насамперед, це соціальна орієнтованість функціонування таких організацій та більший ступінь залежності від соціальних потреб. Наразі, також постає проблема визначеності фінансової автономності та прийняття самостійних рішень стосовно напрямів розвитку та їх реалізації у сучасних умовах реформування галузі освіти в Україні. Відтоді знання та навички управління стають більш актуальними для таких організацій.

Література:

1. Мартыненко Н.М. Основы менеджмента: Уч. – К.: Каравелла, 2003. – 496 с.
2. Мескон М., Альберт М., Хедоури Ф. Основы менеджмента. – М.: «Дело», 1997.
3. Осовська Г. Основы менеджменту : Навч. посібн./ Галина Осовська. -К.: Кондор, 2003. -552 с.
4. Робінс Стефан П. Основы менеджменту/ Стефан П. Робінс, Девід А. ДеЧенцо,; Пер. с англ. А. Олійник, М. Корчинська, Р. Ткачук. -К.: Вид-во Соломії Павличко "Осно-ви", 2002. -671 с.
5. Штепа О.В. Менеджмент і адміністрування : Навч. посібник / О.В.Штепа, В.М. Дьоміна, А.В. Слюсаренко, К.О. Глубоченко, А.О. Федосова. Миколаїв : ПГО «Центр виробничої практики інвалідів АТО «Літопис»», 2016. – 352 с.

1.15. Basic of enterprise management in the framework of transformation

Market transformations in Ukraine require enterprises to improve production efficiency based on the implementation of scientific and technological progress, effective forms of management and production management, activation of entrepreneurship, initiatives and more.

Ukraine's vision of ways to solve the problems of transforming the economy is focusing on the notion of "enterprise efficiency". According to the analysis of the experience of foreign countries and current tendencies of economic progress, the mechanism of formation of effective enterprise activity is one of the key concepts of a market economy. In the conditions of perfect competition, the enterprise's income has a decisive influence not only on the size of the enterprise's profit and the possibility of expanding production, but also on deciding whether the enterprise will remain on the market at all, or will have to leave it. For that reason, "enterprise efficiency" becomes a primary objective.

The problems of managing the efficiency of the enterprise are studied by many Ukrainian and foreign scientists. Among the research papers in which theoretical and methodological approaches to managing the efficiency of enterprises are explored, it is worth mentioning the studies of such scientists as: R. Bennet, N. Gavalova, A. Golovenko, Z. Koval, I. Lepa, I. Markina, G. Osovskaya, M. Panov, V. Pastukhov, T. Peters, O. Polinsky, O. Ratz. However, the issue of enterprise efficiency requires continuous improvement of management methods, motivation programs, as well as the formation of the methodology of the enterprise efficiency management system.

The term "effect" in Latin means "result". Therefore, the category "efficiency" can be interpreted as "performance". The term "effect" has the meaning of the result, the consequence of a change in the condition of a particular object, caused by the action of an external or internal factor. If you draw a mathematical analogy, the effect is a delta, an increase in some variable, or the difference between its previous and next values. It is clear that the value of this delta can be either positive or negative or zero at all. Likewise, the effect can be both positive when the changes are useful, and negative when the changes are destructive, or zero when there are no changes. However, the latter case, namely when the result is zero, can in certain circumstances be considered as either a positive or a negative effect and not be considered separately [2].

Most researchers who formulate the concept of economic efficiency understand this category as the ratio of the effect (result) to the cost or resources spent to obtain it. That is, efficiency criterion is formed on the basis of cost and resource approaches. The cost approach reflects the effect obtained from each unit of aggregate costs [3].

More complex term than "efficiency" is the concept of "enterprise efficiency". In various sources, this term is called: "business efficiency", "the effectiveness of the organization", "performance of the company". Most scholars articulate definition of enterprise efficiency as getting the maximum result from the resources available or getting a certain result with minimal resources [8]. Other scientists define enterprise efficiency as the amount of receipts generated by the business processes of the company minus the expenses necessary to realize them [10].

Thus, the analysis showed that there is no unequivocal concept of "enterprise efficiency". It is considered from different perspectives, taking into account the different level of detail, variety of factors. Challenges in analysing concepts that characterize efficiency are in the different levels of hierarchy of research object, as well as the depth of theoretical research.

Among the attributes of classification categories of efficiency and its types in accordance to these attributes distinguish following [4].

According to the obtained results, there are three types of efficiency: economic, social and socio-economic. The economic effect reflects the various cost indicators that characterize the intermediate and final results of production at the enterprise. Manifestation of social efficiency are connected with obtaining social effects such as: improvement of working conditions, high living standard, improving environmental management, increased longevity, etc. Manifestation of socio-economic efficiency are conditioned by attempting the maximum economic effect at given parameters of social character.

In conformity with object of management, there are two levels of efficiency: efficiency of the economy as a whole, efficiency of the industry, enterprise efficiency, production efficiency of certain types of goods.

In line with purposiveness, total and comparative effectiveness are distinguished. Total or absolute efficiency characterizes the total or specific (per unit of cost or resources) value that an enterprise gets as a result of its activities over a period of time. Comparative efficiency is determined by comparing possible options and choosing the best one.

Thus it can be concluded that enterprise efficiency should be determined comprehensively taking into consideration the level of rational use of resources, skills and technology used, as well as the efforts of the enterprise to produce goods and services to satisfy specific market demand.

In this connection, it becomes necessary to specify areas for action and usage of main internal and external factors to enhance enterprise efficiency [15].

Technological innovations, especially modern forms of automation and information technology, have the most significant impact on the level and dynamics of the effectiveness of the way in which products and services are provided.

Equipment belongs to the leading position in the raising of productive efficiency. Performance of operating equipment depends not only on its technical level, but also on an appropriate organization of repair and maintenance, optimal, terms of operation, loading in time, etc.

Materials and energy have a positive impact on the level of enterprise efficiency if the problems of resource conservation, reduction of material intensity and energy intensity of goods (services) are solved and material resources inventory management is rationalized.

Goods, their quality and external appearance (design) are also important factors in the enterprise efficiency which should correlate with the useful value, that is, the price consumer is ready to pay for a good of appropriate quality [15].

The main source and significant factor of enterprise efficiency are employees - heads, managers, specialists, workers. Professional qualifications of employees, productivity gains of their work are based on effective motivational tools in enterprise management and maintenance of supportive social microclimate in the workplace.

Cohesion of the work community, rational delegation of responsibility, proper management standards characterize a large-scale organized activity which provides coordination and support of management process, and therefore, the highest level of enterprise efficiency. Management style which combines professional competence, business-like air and high ethical standards of relationships between people affects whole enterprise's activities. Therefore, proper management style as an integral part of modern enterprise management is a key multiplier of effectiveness of an enterprise and each entity [15].

To date, one of the most important tool of revolutionary changes in the world economic system is the development of a digital economy based on the fourth industrial revolution which relies on cybersecurity systems, the fusion of advanced digital, physical and biological technologies. Technological progress, complete automation and multiple acceleration of processes occurring in the external environment create the need to change traditional approaches of doing business.

In a new digital economy, consumer enquiries and forms of consumption are changing. According to opinions of professional judgement, more than 60% of the world's corporations are already planning or formulating or developing their own digital transformation strategy, which is aimed at simultaneously taking into account technological changes and peculiarities of market consumption [17]. The main feature of enterprise digitization is to create conditions for favourable and efficient partnership between business and consumers.

The effectiveness of business processes undoubtedly correlates with a well-defined goal, which should be subdivided at certain levels such as process-oriented and client-focused. Non-confrontational coexistence of these processes will allow to

achieve a strategic goal, namely, drivers of profitability of the enterprise, drivers of cash flow and intangible assets, organizational response of the enterprise to environmental challenges and permanently changing customer requirements. Digital transformation is reflected in the operational enterprise intelligence, thus contributing to significantly changes in enterprise efficiency through change in such indicators as sales revenue, operating profit, cash flow. Fast and clear formation of optimal responses to risk models, prevention of consumer outflows, formation of personalized offers, criterion-based scenario approach are the key factors in the success of process and operational capabilities from the implementation of digitalization.

It can be concluded that only tender application of the above conditions can ensure sufficient growth rate of enterprise efficiency. At the start it is very important to determine the directions of development. It is necessary to develop a strategy, an action plan, make a Roadmap. Identify goals, resources, and priority areas for modernization. On the way to digital transformation, it is necessary to train, develop and expand skills of the staff, increase versatility and job satisfaction, train them for the discharge of higher responsibilities and learn new technologies. It means the ability to think creatively and the ability to effective decision-making.

Reference:

1. Golubeva T. Methodological approaches to the evaluation of enterprise efficiency / T. Golubeva, I. Kolos // *Current problems of economy*. - 2018. - № 5.
2. Grinchutsky V. *Economy of the enterprise: Textbook* / V. Grinchutsky. - K.: Center for Educational Literature, 2013. - 302 p.
3. Izmailova K. *Financial Analysis: K. Izmailova*. - K.: MAUP, 2012. - 152 p.
4. Kamlik M. *Economic security of business activities. Economic and legal aspect: Textbook* / M. Kamlik. - K.: Attica, 2013. - 432 p.
5. Kostenko T. *Economic analysis and diagnostics of the state of the modern enterprise: Textbook*. / T. Kostenko, E. Podgora, B. Ryzhikov. - Kyiv: Center for Educational Literature, 2013. - 400 p.
6. Kucher V. *Determining the indicators of enterprise efficiency for strategic decision making* / V.Kucher // *Economy of Industry*. 2019. -№ 1. -P. 71-77.
7. Ligonenko L. *Enterprise crisis management: theoretical and methodological foundations and practical tools*. / L. Ligonenko. - K.: Kyiv National University of Economics, 2013. - 580 p.
8. Makarovskaya T. *Economy of Enterprise: Textbook for students* / T. Makarovskaya, NM Cooper. - K.: MAUP, 2012. - 304 p.
9. Markina I. *Methodological issues of management effectiveness* // *Finance of Ukraine*. / I. Markina, 2017, No. 6, pp. 24–32.

10. Meyer, Marshall V. Assessing Business Efficiency: Trans. from English. A. Korsunsky. - M.: LLC "Vershina", 2011. - 272 p.
11. Osipov V. Economy of Enterprise V. Osipov. A.: Lighthouse, 2012. - 724 p.
12. Prokopchuk A. Theoretical and methodological aspects of determining the effectiveness of trade enterprise activity in modern scientific thought / A. Prokopchuk // Bulletin of LKA: set economics. - Lviv: View of LKA. - 2018. - Vip. 19, pp. 245-250.
13. Pryadko V. Theoretical and methodological aspects of industrial production efficiency / V. Pryadko // Economics of KAP. - 2019. - № 10. - pp. 69-77.
14. Rushchishin N. Effective operation of trade enterprises in the conditions of development of national economy: abstract. diss. for getting PhD. - Lviv: LKA Issue, 2012. - 20 p.
15. Sidun V. Economy of Enterprise: Textbook / V. Sidun, Y. Ponomareva - Kyiv: Center for Educational Literature, 2015. - 436 p.
16. Fedulova L. Management of organizations: Textbook. / L. Fedulova. - K: Libid, 2012. - 448 p.
17. Hudz' O. Tsyfrova ekonomika: zmina tsinnostey ta oriyentyriv upravlinnya pidpryyemstvamy / O. Hudz' // Digital economy: changing the values and benchmarks of enterprise management. - 2018. - No 2 (24). - pp. 4-12.

1.16. Theoretical and empirical studies of the capital structure formation factors of construction industry enterprises

Теоретично-емпіричні дослідження факторів формування структури капіталу підприємств будівельної галузі

Ефективність процесу будівництва, своєчасне введення в експлуатацію об'єктів нерухомості ґрунтується на компетентній організації та гнучкості фінансування будівництва, що є ключовою умовою результативного менеджменту інвестиційно-будівельної діяльності. Це виявляється в грамотному виборі джерел фінансових ресурсів та формування їх оптимальної структури.

Теоретичні основи та практичні аспекти формування структури капіталу підприємств представлені в працях Алькока Дж., Гояла В., Нила Б., Пайка Р., Сігела Дж., Тана К., Хитчнера Дж. Р., Френка М. З., Шевченко А.О. Штейнера Е. та інших науковців.

Аналіз існуючих досліджень структури капіталу та її детермінант продемонстрував, що ряд аспектів даної проблеми досліджено в незначній мірі. Зокрема, не враховується галузева специфіка при дослідженні факторів

формування структури капіталу підприємств. На основі викладеного можна сформулювати завдання дослідження, яке полягає у розкритті на теоретичному рівні факторів формування структури капіталу підприємств будівельної галузі.

Співвідношення елементів капіталу істотно варіюється в залежності від галузевої приналежності фірми, що пояснюється декількома причинами: 1) при прийнятті рішень щодо фінансування керівництво компанії орієнтується на середньогалузеві значення коефіцієнтів фінансового «важеля», ідентично формуючи власну структуру капіталу; на компанії впливають загальні, часто приховані галузеві фактори (конкуренція, особливості товарного ринку тощо), які коригують рішення щодо фінансування; 2) структура капіталу відображає такі особливості, як тип активів, ділові ризики, технології, що використовуються, жорсткість регулювання тощо [10]

В будівельній галузі структура капіталу відіграє виняткову роль у зв'язку з широкими можливостями використання основної продукції будівельного виробництва (об'єктів нерухомості) в якості забезпечення за борговими зобов'язаннями [1, с. 2], а також з унікальною інформаційною асиметричністю ринку нерухомості [3, с. 435] внаслідок найвищого ступеня гетерогенності об'єктів нерухомості в порівнянні з іншими активами.

Висока гетерогенність нерухомості посилює проблему асиметрії інформації, ускладнюючи інвесторам та суб'єкту, що фінансує, зіставлення і формування справедливої оцінки окремих проектів. Це перешкоджає прийняттю ефективних рішень основними учасниками процесу девелопменту нерухомості, що надає «можливість опортуністичних дій краще поінформованих учасників ринку по відношенню до гірше поінформованих» [5, с. 37]. Це свідчить про специфічність фінансування будівельної організації за рахунок позикового капіталу, а також складності формування справедливої оцінки цінних паперів, що емітовані суб'єктами інвестиційно-будівельної сфери. Фінансування за рахунок позикового капіталу хоча і забезпечить певні податкові преференції та дозволить скоротити витрати, які пов'язані з «внутрішніми» агентськими проблемами будівельної компанії, як то: проблема використання вільних грошових коштів та фінансової дисципліни на підприємстві, а отже, часткове вирішення конфлікту між акціонерами та менеджерами, – але одночасно посилить «зовнішні» агентські конфлікти з кредиторами та інвесторами. Такі фактори, як суворі вимоги до розкриття інформації (підвищення прозорості та верифікація звітності, превентивне розкриття інформації щодо проектів та ризиків), що пред'являються банками, інвестиційні обмеження та обмеження при виплаті дивідендів, що применшує значення переваг боргу та збільшує складність отримання зовнішнього фінансування. Для суб'єкта, який фінансує, участь в девелоперському проекті

означає прийняття значного ризику, який для підрядної організації виражається у високій вартості банківського кредитування, що компенсує «надлишковий» ризик проекту для банку, тим самим обмежуючи позитивний леверидж-ефект використання боргового фінансування.

Особлива структура активів суб'єктів будівельної діяльності з високою часткою їх матеріальної частини в окремих випадках надає відносно доступні можливості залучення та використання позикового капіталу на вигідних умовах, однак рестрикційні обмеження банків (вимоги укладених договорів продажу або оренди) роблять отримання зовнішнього фінансування ще більш складним. На користь даних доводів свідчить також теорія зацікавлених сторін спільного інвестування, яка передбачає, що «фірми, які виробляють унікальну продукцію (наприклад, товари тривалого користування), повинні мати меншу частку боргу в структурі капіталу» [2, с. 14]. Дані причини дозволяють зробити висновок щодо непридатності положень теорії компромісу для формування структури капіталу будівельних підприємств.

Імовірність несправедливої оцінки цінних паперів, що емітовані будівельними підприємствами, свідчить на користь застосування теорії ієрархії. Відповідно неї, організація практично відкидає фінансування за допомогою акціонерного капіталу, відмовляється від позикового фінансування на користь власних резервів (нерозподіленого прибутку та амортизаційних відрахувань), що мінімізує проблему агентських конфліктів, які пов'язані із зовнішнім фінансуванням. Однак та обставина, що суб'єкти будівельної галузі істотно обмежені в використанні таких джерел фінансування, як власні, повністю дискредитує розглянуту теорію формування структури капіталу.

Теорія гри на ринку, концентруючись на різниці балансової та ринкової вартості капіталу, не ідентифікує наявність значущого зв'язку між структурою капіталу та факторами, що детермінують можливі способи її формування (рентабельність, розмір фірми, темпи зростання, макроекономічні та кредитні умови тощо), але в цілому може бути застосовна щодо суб'єктів будівельної галузі без додаткових обмежень.

Основні детермінанти, які обґрунтовано фінансовою теорією та значимо впливають на формування і коригування структури капіталу суб'єктів будівельної діяльності, наведені в табл. 1.

Таблиця 1

Детермінанти частки позикового капіталу будівельних компаній

Детермінанти	Вплив на частку позикового капіталу згідно:			
	теорії компро місу	теорії ієрархії	теорії гри на ринку	умовам здійснення будівел
Рентабельність	+	-	+/-	+
Ризик	-	+	+/-	-
Темпи зростання	-	+	-	+
Інвестиційні можливості	-	-	+/-	-
Розмір фірми	+	-	+/-	+а
Податки	+	-	+/-	+
Структура активів	+	+	+	+
Доступність позикового фінансування	+	-	+/-	+
Кон'юнктура фінансового ринку	-	-	-	-
Інфляція	+	-	+	+
Макроекономічні умови	+	-	+/-	+а

Примітки: «+» – стимулює використання боргу; «-» – обмежує використання боргу; «+а» – стимулює використання боргу і акціонерного фінансування; «+/-» – слабкий зв'язок.

Складено за: [10]

Рентабельність. Більш рентабельні компанії надають перевагу більш високій частці заборгованості в структурі пасивів, оскільки менш чутливі до витрат, що пов'язані з фінансовою скрутою, та більш зацікавлені у використанні переваг «податкового щита». Однак «якщо в короткостроковій перспективі інвестиції та дивіденди фіксовані, а боргове фінансування є домінуючим типом зовнішнього фінансування» [6, с. 1457], то з плином часу вони вважатимуть за краще використовувати менше позикових коштів внаслідок достатності грошових потоків, що генеруються.

Ризик. Здійснення будівельної діяльності пов'язано з відносно вищим ризиком, тобто з волатильністю грошових потоків, ніж іншої діяльності. Тому будівельні компанії мають меншою мірою використовувати кредитні ресурси для фінансування власних проектів, оскільки стикаються з більш високими очікуваними витратами від фінансових труднощів,

Темпи зростання. При повільному зростанні внутрішнього фінансування (нерозподіленого прибутку) компанії, які прагнуть до швидкого зростання, для розширення масштабів діяльності будуть залучати переважно боргові джерела. Для будівельних організацій можливість використання нерозподіленого прибутку досить обмежена, отже, навіть незначне зростання та збільшення обсягу виконуваних робіт буде забезпечуватися за рахунок зовнішнього фінансування. Інвестиційні можливості. Мірою майбутніх інвестиційних можливостей виступає співвідношення ринкової та балансової вартості

компанії, що відображається не в звітності, а в ціні її акцій. Отже, будівельні організації з великим інвестиційним потенціалом швидше віддадуть перевагу відносному скороченню частки боргу в структурі джерел фінансування за рахунок збільшення акціонерного капіталу.

Розмір фірми. Великі та існуючі довгий час фірми більш відомі і мають, як правило, найкращу репутацію, що безпосередньо впливає на відсоток за позикою, який встановлює кредитний інститут, і створює додатковий стимул використанню позикових коштів. Разом з тим у порівнянні з невеликими та молодими фірмами для великих компаній величина і значущість агентських витрат знижується, завдяки чому вони в змозі провести ефективну емісію акцій і у відносно меншій мірі потребують боргового фінансування [9, с. 38-39].

Податки. Висока норма оподаткування стимулює інтерес до «податкового щита», що надається у випадку використання боргу, тому в разі підвищення рівня податкових ставок будівельні компанії будуть залучати великі обсяги кредитних ресурсів [7, с. 618-619].

Структура активів (ступінь матеріальності активів). Наявні у будівельній компанії необоротні активи можуть служити заставним забезпеченням при залученні кредитних ресурсів, що сприяє зниженню ризиків та агентських витрат, які виникають у інституту, що здійснює фінансування, в операціях будівельного кредитування. Будівельні підприємства, що відрізняються значними матеріальними активами, мають високу кредитоспроможність та можуть залучати боргові джерела фінансування на вигідних умовах. Отже, приріст основних засобів дає можливість більшою мірою використовувати позикові кошти.

Доступність позикового фінансування (кредитний рейтинг). Будівельні компанії, які мають обмежений доступ до боргових ресурсів будуть змушені здійснювати фінансування через фондові ринки. Як показник доступності кредитного фінансування виступає присвоєння компанії банківським інститутом кредитного рейтингу, що відкриває (або обмежує) можливості інтенсивного використання позикових джерел. Кредитні рейтинги інвестиційних агентств показують можливості фінансування за рахунок емісії корпоративних боргових зобов'язань. Таким чином, наслідком підвищення кредитного рейтингу компанії буде збільшення частки боргу в структурі капіталу. Кон'юнктура фінансового ринку. Емпіричні дослідження різних років продемонстрували, що «на агрегованому рівні випуск пайових цінних паперів змінюється проциклічно, а випуск боргових цінних паперів – контрциклічно» [4, с. 76]. Отже, фірми, в тому числі і в будівельній галузі, емітують акції, слідуючи коливанням цін на фінансовому ринку [8, с. 265].

Інфляція. Високий очікуваний темп інфляції сприяє збільшенню реальної вартості податкових відрахувань за борговими зобов'язаннями, стимулюючи підприємства будівельної галузі до збільшення частки позикових коштів у структурі джерел фінансування. Слід взяти до уваги, що в тому випадку, коли очікуваний рівень інфляції буде відносно високим по відношенню до поточних процентних ставок, компанії швидше проведуть емісії боргових цінних паперів, ніж будуть залучати банківське фінансування.

Макроекономічні умови. У період економічного спаду процентні ставки за кредитними ресурсами найбільш вигідні, а агентські конфлікти менеджерів і акціонерів загострюються, тому для будівельних фірм найбільш привабливим представляється фінансування за рахунок боргових інструментів. Протягом фази підйому економічної активності зростає ціна акцій, знижуються витрати банкрутства, збільшується оподатковуваний дохід. Отже, в «хороші» часи фірми будуть прагнути ще активніше, ніж в «погані», залучати позикові кошти, одночасно демонструючи активність на фондовому ринку з метою нарощення власного капіталу для вигідної реалізації проектів в майбутньому.

Наведені фактори є комплементарними по відношенню до кількісного аналізу, який проводиться в ході прийняття рішень щодо фінансування, і однозначної відповіді при виборі джерел фінансових ресурсів дати не можуть, оскільки процес формування структури капіталу відрізняється багатоаспектністю, багатоваріантністю. Для перевірки теорії побудуємо систему регресійних моделей з метою визначення екзогенних факторів, що впливають на структуру капіталу підприємств будівельної галузі. Об'єктом обрано такі суб'єкти господарювання: ПрАТ «Домобудівний комбінат №4», ПрАТ «Домобудівний комбінат №3», ПрАТ «Київська будівельна компанія «Київбудком», Державне ПАТ «Будівельна компанія «Укрбуд», ТОВ «Будівельна компанія «Міськжитлобуд». Використано фінансову звітність за 2014-2018 рр.

Результуючим показником структури капіталу обрано коефіцієнт левериджу (частка позикового капіталу в загальній величині використовуваного підприємством капіталу). На нього, відповідно до наведених гіпотез, впливають x_1 – розмір підприємства (величина активів підприємства); x_2 – ефективність діяльності підприємства (валова рентабельність); x_3 – динаміка активів підприємства (темп зростання активів підприємства по відношенню до попереднього періоду); x_4 – структура активів підприємства (частка необоротних активів у загальних активах підприємства); x_5 – доступність позикового фінансування (частка банківських кредитів у позиковому капіталі підприємства). Вибірку показників підприємств будівельної галузі наведено в табл. 2

Таблиця 2

Вибірка показників підприємств будівельної галузі

№	Y	X ₁	X ₂	X ₃	X ₄	X ₅
1	0,532	5,342	0,086	1,126	0,438	0
2	0,571	5,383	0,072	1,099	0,457	0
3	0,611	5,491	0,077	1,283	0,38	0
4	0,59	5,551	0,095	1,148	0,323	0
5	0,562	5,605	0,087	1,132	0,312	0
6	0,88	5,132	0,213	1,521	0,292	0,055
7	0,764	5,248	0,252	1,305	0,374	0
8	0,76	5,192	0,099	0,88	0,218	0
9	1,246	4,989	0,022	0,627	0,453	0
10	1,393	4,964	0,038	0,943	0,478	0
11	0,863	5,058	0,028	0,933	0,293	0,021
12	0,894	5,026	0,004	0,93	0,292	0,022
13	0,899	5,051	0,064	1,058	0,266	0,021
14	0,938	5,248	0,058	1,575	0,169	0
15	0,924	5,149	0,018	0,796	0,126	0
16	0,539	5,649	0,148	1,599	0,722	0
17	0,712	5,857	0,116	1,617	0,244	0
18	0,764	5,951	0,109	1,241	0,194	0
19	0,53	5,66	0,224	0,512	0,328	0
20	0,165	5,49	0,334	0,675	0,508	0
21	1,149	5,384	-0,151	0,945	0,359	0
22	1,559	5,26	0,097	0,752	0,11	0
23	1,758	5,079	0,123	0,659	0,139	0
24	1,43	5,241	0,139	1,454	0,117	0
25	1,169	5,496	0,177	1,799	0,289	0

Результати регресійного аналізу представлено в табл. 3. Змінні x_1 та x_4 за t -статистикою є значимими змінними (всі інші незначимі). Отже, саме вони на 45,4% пояснюють коливання в структурі капіталу підприємств будівельної галузі.

Регресійна статистика свідчить, множинний коефіцієнт кореляції дорівнює 0,674. Коефіцієнт детермінації 0,454. Значення F статистики (9,159) більше критичного значення (0,001), що означає статистичну значущість регресії.

Таблиця 3

Результати регресійного аналізу

Змінні	Коефіцієнти	Стандартна похибка	t -статистика	P -значення
Константа	4,689	1,170	4,009	0,001
x_1	-0,646	0,221	-2,925	0,008
x_4	-1,121	0,415	-2,700	0,013

Довірчі інтервали: $-1,103 \leq x_1 \leq -0,188$; $-1,981 \leq x_3 \leq -0,260$.

Отримано модель вигляду: $Y = 4,689 - 0,646x_1 - 1,121x_4$.

Таким чином, підтверджено гіпотези, що на структуру капіталу підприємств будівельної галузі впливають розмір підприємства та структура його активів. Знаки при коефіцієнтах свідчать, щодо обернену залежність. Чим менше підприємство, тим більше в структурі його капіталу запозичених коштів. Аналогічно і для структури його активів. Чим менше частка матеріальних необоротних активів у загальних активах підприємства, тим більше в структурі його капіталу запозичених коштів.

На формування структури капіталу будівельних компаній впливає низка факторів, що пояснюють результати регресійного аналізу:

– нерозвиненість фінансових ринків та фінансово-кредитної інфраструктури та, як наслідок, обмежений доступ до відповідних джерел капіталу, тому наміри будівельних компаній щодо залучення джерел фінансування або коригування їх співвідношення (емісії фінансових інструментів або залучення додаткових запозичень) не завжди підкріплені відповідними можливостями фінансово-кредитної системи та економікою в цілому;

– висока інформаційна асиметрія. Низький рівень прозорості економічних суб'єктів призводить до виникнення значних агентських витрат, які змушені нести будівельні компанії та їх контрагенти (в першу чергу кредитори і акціонери). Оскільки, вони володіють неповною інформацією щодо

істотних сторін процесу залучення кредитних коштів або акціонерного капіталу;

– низький правовий захист та високий рівень корупції призводять до неефективності дії законоположень щодо регулювання фінансових ринків, банківських установ, процедур емісії та виходу на ринок цінних паперів, захисту прав інвесторів тощо. Відсутність законодавчо закріплених вимог до розкриття корпоративної інформації призводять до виникнення асиметрії інформації, знижують ефективність взаємодії будівельної компанії з кредиторами і акціонерами, обмежують її можливості у залученні зовнішніх джерел фінансування;

– високі макроекономічні ризики, які детермінуються значною волатильністю економіки. Фінансовий ринок та ринок нерухомості, а також високі темпи інфляції обмежують можливості залучення зовнішнього фінансування будівельними компаніями, які здійснюють діяльність в таких умовах, а також посилюють фактор невизначеності формування майбутніх доходів та отримання виручки за виконані будівельні роботи або побудовані об'єкти. Високі інфляційні очікування також знижують інвестиційну привабливість будівельних компаній та збільшують вартість позикового фінансування, що надається кредитними установами на тривалий термін.

Таким чином, будівельні компанії повинні прагнути до нарощення власних джерел фінансування, оскільки в умовах нестабільності інституційного оточення та значної волатильності фінансових індикаторів внутрішні джерела самофінансування представляються більш надійними в порівнянні з борговими зобов'язаннями. Використання власного капіталу дозволить також мінімізувати систематичні ризики фінансування (процентний, валютний, фондовий) і більш ефективно управляти специфічними фінансовими ризиками (ризики балансової ліквідності та фінансової стабільності).

Висновки. У контексті вивчення галузевих особливостей формування структури капіталу проблема фінансування суб'єктів будівельної сфери набуває особливий інтерес, оскільки дослідження за даним напрямком здатні не тільки пролити світло на фінансування операцій з нерухомістю, а й, ґрунтуючись на індуктивного зв'язку з загальнотеоретичної практикою формування структури капіталу, стати цінним внеском у розвиток загальної теорії фінансування.

Література:

1. Alcock J., Steiner E., Tan K. J. K. On the Capital Structure of Real Estate Firms. *23rd AFBC Conference Sydney, 24 August 2010*. 2010. P.1-32.
2. Frank M. Z., Goyal V. K. Capital Structure Decisions: Which Factors are Reliably Important? *Journal of the Financial Management Association International*. 2009. Vol. 38, Issue 1. P. 1-37.
3. Garmaise M.J., Moskowitz T.J. Confronting Information Asymmetries: Evidence from Real Estate Markets. *The Review of Financial Studies*. 2004. Vol. 17, №2. P. 405-437.
4. Korajczyk R. A., Levy A. Capital structure choice: macroeconomic conditions and financial constraints. *Journal of Financial Economics*. 2003. № 68. P. 75-109.
5. Pitschke Ch., Bone-Winkel S. Handlungsoptionen für Developer und Banken vor dem Hintergrund der Neuen Baseler Eigenkapitalvereinbarung. *Immobilienökonomie*. 2005. №1. P. 36-53.
6. Rajan R. G., L. Zingales What Do We Know about Capital Structure? Some Evidence from International Data. *Journal of Finance*. 1995. Vol. L, №5. P. 1421-1460.
7. Пайк Р., Нил Б. *Корпоративные финансы и инвестирование*. СПб.: Питер, 2006. 784 с.
8. Сигел Дж. *Долгосрочные инвестиции и акции. Стратегии с высоким доходом и надежностью*. СПб.: Питер, 2010. 416 с.
9. Хитчнер Дж. Р. *Стоимость капитала*. М.: Маросейка, 2008. 176 с.
10. Шевченко А.А. Теоретико-методологические аспекты формирования структуры финансирования субъектов строительно-подрядной деятельности. *Финансовые исследования*. 2011. № 1(30). С. 117-124.

Part II

**MODERN INNOVATION AND
INVESTMENT POLICY IN
TOURISM AND HOTEL AND
RESTAURANT SPHERES OF
ECONOMY**

**СУЧАСНА ІННОВАЦІЙНО-
ІНВЕСТИЦІЙНА ПОЛІТИКА В
ТУРИСТИЧНІЙ
ТА ГОТЕЛЬНО-РЕСТОРАННІЙ
СФЕРАХ ЕКОНОМІКИ**

2.1. Normative-legal survival holiday relationship innovative tourism

Нормативно-правове забезпечення здійснення інноваційної туристичної діяльності

Сучасний стан розвитку суспільства характеризується чіткою інноваційною спрямованістю, адже людство стоїть на порозі Четвертої промислової революції, що здатна змінити світ. Діджиталізація та інші інноваційні перетворення спонукають до прогресивних змін у всіх економічних сферах, що вимагає одночасного введення змін у межах правового поля.

Можливість входження України до європейського економічного простору чітко обумовлена вимогами підвищення конкурентоспроможності вітчизняних підприємств, зокрема і підприємств туристичної індустрії. Їх діяльність має бути спрямована на формуванні національної інноваційної системи – «система взаємовідносин між наукою, промисловістю та суспільством, за якої інновації слугують основою розвитку промисловості та суспільства, а ті, в свою черг, стимулюють розвиток інновацій і визначають найважливіші напрями наукової діяльності» [7].

На сьогодні у рейтингу Global Innovation Index, GII Україна посідає досить скромні позиції, з понад 120 країн, які перебувають на різних рівнях інноваційного розвитку. Глобальний індекс інновацій – багатофакторна оцінка національної інноваційної сфери, що має визначати позицію країни за рівнем інноваційного розвитку серед інших країн світу.

Розвиток економіки країни залежить від її інноваційної стратегії, від якості упроваджених інновацій. З метою правового регулювання інноваційної туристичної діяльності розглянемо особливості нормативно-правового забезпечення на державному рівні цих процесів.

Ураховуючи європейські інтеграційні процеси України і саму особливість туристичної діяльності внутрішнього і зовнішнього туризму, визначимо межі правового поля, що ґрунтується на основному законі – Конституції України.

Статтею 9 Конституції України обумовлюється зв'язок чинного Українського законодавства, пов'язаного з туристичною діяльністю на основі міжнародних договорів: «Чинні міжнародні договори, згода на обов'язковість яких надана Верховною Радою України, є частиною національного законодавства України. Укладення міжнародних договорів, які суперечать Конституції України, можливе лише після внесення відповідних змін до Конституції України» [1].

Статтею 33 Конституції України забезпечується безпека громадян України і громадян інших держав: «кожному, хто на законних підставах перебуває на території України, гарантується свобода пересування, вільний

вибір місця проживання, право вільно залишати територію України, за винятком обмежень, які встановлюються законом. Громадянин України не може бути позбавлений права в будь-який час повернутися в Україну» [1].

У статті 45 Конституції України зазначено право громадян на відпочинок: «кожен, хто працює, має право на відпочинок. Це право забезпечується наданням днів щотижневого відпочинку, а також оплачуваної щорічної відпустки» [1].

Стаття 42 визначає «право на підприємницьку діяльність, яка не заборонена законом... Держава забезпечує захист конкуренції у підприємницькій діяльності. Не допускаються зловживання монопольним становищем на ринку, неправомірне обмеження конкуренції та недобросовісна конкуренція. Види і межі монополії визначаються законом.

Держава захищає права споживачів, здійснює контроль за якістю і безпечністю продукції та усіх видів послуг і робіт, сприяє діяльності громадських організацій споживачів» [1].

Зазначені конституційні положення сприяють становленню підприємницької діяльності у сфері туризму і визначають правове поле для її здійснення.

Міжнародне законодавство (Загальна декларація прав людини, Міжнародний пакт про громадянські та політичні права, Міжнародний пакт про економічні, соціальні та культурні права) вплинуло на становлення українського законодавства, що регулює туристичну діяльність.

Законом, що регулює туристичну діяльність в Україні є прийнятий 15 вересня 1995 року Закон України «Про туризм». Останні зміни цього закону відбулись 04.11.2018, підстава - 2581-VIII [2].

У преамбулі Закону України «Про туризм» зауважено, що «Цей Закон визначає загальні правові, організаційні та соціально-економічні засади реалізації державної політики України в галузі туризму та спрямований на забезпечення закріплених Конституцією України (254к/96-ВР) прав громадян на відпочинок, свободу пересування, охорону здоров'я, на безпечне для життя і здоров'я довкілля, задоволення духовних потреб та інших прав при здійсненні туристичних подорожей. Він встановлює засади раціонального використання туристичних ресурсів та регулює відносини, пов'язані з організацією і здійсненням туризму на території України» [2].

Державна політика у галузі туризму здійснюється згідно статті 6 Закону України «Про туризм»:

- визначення і реалізації основних напрямів державної політики в галузі туризму, пріоритетних напрямів розвитку туризму;

- визначення порядку класифікації та оцінки туристичних ресурсів України, їх використання та охорони;
- спрямування бюджетних коштів на розробку і реалізацію програм розвитку туризму;
- визначення основ безпеки туризму;
- нормативного регулювання відносин у галузі туризму (туристичного, готельного, екскурсійного та інших видів обслуговування громадян);
- ліцензування в галузі туризму, стандартизації і сертифікації туристичних послуг, визначення кваліфікаційних вимог до посад фахівців туристичного супроводу, видачі дозволів на право здійснення туристичного супроводу;
- встановлення системи статистичного обліку і звітності в галузі туризму та курортно-рекреаційного комплексу;
- організації і здійснення державного контролю за дотриманням законодавства в галузі туризму;
- визначення пріоритетних напрямів і координації наукових досліджень та підготовки кадрів у галузі туризму;
- участі в розробці та реалізації міжнародних програм з розвитку туризму [2].

У статті 6 Закону України «Про туризм» також визначені основні пріоритетні напрями державної політики в галузі туризму:

- удосконалення правових засад регулювання відносин у галузі туризму;
- забезпечення становлення туризму як високорентабельної галузі економіки України, заохочення національних та іноземних інвестицій у розвиток індустрії туризму, створення нових робочих місць;
- створення сприятливих для розвитку туризму умов шляхом спрощення та гармонізації податкового, валютного, митного, прикордонного та інших видів регулювання;
- забезпечення доступності туризму та екскурсійних відвідувань для дітей, молоді, людей похилого віку, інвалідів та малозабезпечених громадян шляхом запровадження пільг стосовно цих категорій осіб;
- розвиток в'їзного та внутрішнього туризму, сільського, екологічного (зеленого) туризму;
- розширення міжнародного співробітництва, утвердження України на світовому туристичному ринку [2].

Підкріплення і реалізація Закону України «Про туризм» відбувається завдяки упровадженню 16 березня 2017 р. Кабінетом Міністрів України Стратегії розвитку туризму та курортів на період до 2026 року [3].

«Метою реалізації Стратегії є формування сприятливих умов для активізації розвитку сфери туризму та курортів згідно з міжнародними

стандартами якості та з урахуванням європейських цінностей, перетворення її на високорентабельну, інтегровану у світовий ринок конкурентоспроможну сферу, що забезпечує прискорення соціально-економічного розвитку регіонів і держави в цілому, сприяє підвищенню якості життя населення, гармонійному розвитку і консолідації суспільства, популяризації України у світі» [3].

Однією з стратегічних цілей є «забезпечення ефективного і комплексного (економічного, соціального, екологічного та інноваційного) використання наявного туристичного та курортно-рекреаційного потенціалу шляхом розв'язання проблеми рекреаційного природокористування і охорони навколишнього природного середовища та удосконалення територіальної структури сфери туризму та курортів з метою розвитку туристичних територій, брендінгу територій» [3].

Важливим напрямом реалізації стратегії є «забезпечення наукового супроводження та досліджень у сфері туризму та курортів, запровадження прогресивних інноваційних розробок шляхом заохочення молоді до активної діяльності, розроблення інноваційних продуктів і започаткування бізнесу у сфері туризму та курортів за результатами проведення конкурсів на регіональному та галузевому рівні» [3].

4 липня 2002 року Верховна Рада України прийняла закон «Про інноваційну діяльність» [4].

Згідно ст. 3 «Головною метою державної інноваційної політики є створення соціально-економічних, організаційних і правових умов для ефективного відтворення, розвитку й використання науково-технічного потенціалу країни, забезпечення впровадження сучасних екологічно чистих, безпечних, енерго- та ресурсозберігаючих технологій, виробництва та реалізації нових видів конкурентоздатної продукції» [4].

«Основними принципами державної інноваційної політики є: орієнтація на інноваційний шлях розвитку економіки України; визначення державних пріоритетів інноваційного розвитку; формування нормативно-правової бази у сфері інноваційної діяльності; створення умов для збереження, розвитку і використання вітчизняного науково-технічного та інноваційного потенціалу; забезпечення взаємодії науки, освіти, виробництва, фінансово-кредитної сфери у розвитку інноваційної діяльності; ефективне використання ринкових механізмів для сприяння інноваційній діяльності, підтримка підприємництва у науково-виробничій сфері; здійснення заходів на підтримку міжнародної науково-технологічної кооперації, трансферу технологій, захисту вітчизняної продукції на внутрішньому ринку та її просування на зовнішній ринок; фінансова підтримка, здійснення сприятливої кредитної, податкової і митної політики у сфері інноваційної діяльності; сприяння розвитку інноваційної

інфраструктури; інформаційне забезпечення суб'єктів інноваційної діяльності; підготовка кадрів у сфері інноваційної діяльності» [4].

У ст. 6 зазначено, що «державне регулювання інноваційної діяльності здійснюється шляхом: - визначення й підтримки пріоритетних напрямів інноваційної діяльності державного, галузевого, регіонального та місцевого рівнів; - формування й реалізації державних, галузевих, регіональних та місцевих програм; - створення нормативно-правової бази та економічних механізмів для підтримки й стимулювання інноваційної діяльності; - фінансової підтримки виконання інноваційних проектів; - встановлення пільгового оподаткування суб'єктів інноваційної діяльності; - підтримки функціонування і розвитку сучасної інноваційної інфраструктури» [4].

Активізації ділового туризму сприяє прийняття 10 липня 2019 року «Стратегії розвитку сфери інноваційної діяльності на період до 2030 року» [5]. Метою Стратегії є «розбудова національної інноваційної екосистеми для забезпечення швидкого та якісного перетворення креативних ідей в інноваційні продукти та послуги, підвищення рівня інноваційності національної економіки, що передбачає створення сприятливих умов для розвитку інноваційної сфери, збільшення кількості впроваджуваних розробок, підвищення економічної віддачі від них, залучення інвестицій в інноваційну діяльність» [5].

Упровадження європейських стандартів життя та орієнтування країни на провідні позиції у світі є пріоритетом «Стратегії сталого розвитку «Україна-2020»», що ухвалена Указом Президента України від 12 січня 2015 року № 5/2015 [6]. Її успіх буде досягнуто через «забезпечення сталого розвитку держави, проведення структурних реформ та, як наслідок, підвищення стандартів життя. Україна має стати державою з сильною економікою та з передовими інноваціями» [6]. Одним з першочергових пріоритетів реалізації Стратегії є «Програма розвитку інновацій». Програма фокусуватиметься на забезпеченні формування і просування бренд-меседжів про Україну: Україна – країна свободи і гідності; Україна - країна, що реформується, незважаючи на виклики; Україна – хаб для інвестицій; Україна – країна високих технологій та інновацій; Україна – країна, приваблива для туризму; Україна – країна із визначними культурними та історичними традиціями [6].

Незважаючи на активне формування нормативно-правового забезпечення в Україні, його вплив на збільшення основних показників туристичної діяльності ще суттєво не відчувається, адже несе у більшості розділів декларативний характер. Беручи до уваги сучасний стан економіки України, пріоритетом її стратегічного курсу мають стати розробка й

упровадження державної політики, що спрямована на перехід до інноваційного шляху розвитку країни, зокрема у галузі туризму.

Література:

1. Конституція України. [Електронний ресурс]. – Режим доступу: // <https://zakon.rada.gov.ua/laws/show/254%D0%BA/96-%D0%B2%D1%80>. – Назва з екрана.

2. Про туризм: закон України від 15 вересня 1995 року N 324/95-ВР [Електронний ресурс]. – Режим доступу: <http://zakon.rada.gov.ua/laws/show/324/95-%D0%B2%D1%80>. – Назва з екрана.

3. Стратегія розвитку туризму та курортів на період до 2026 року: Розпорядження Кабінету Міністрів України від 16 березня 2017 р. № 168-р // Офіційний вісник України від 31.03.2017 – 2017 р., № 26, стор. 86, стаття 752, код акту 85344/2017. – [Електронний ресурс]. – Режим доступу: // <http://zakon.rada.gov.ua/laws/show/168-2017-%D1%80>. – Назва з екрана.

4. Про інноваційну діяльність: закон України від 04 липня 2002 р. № 40-IV // [Електронний ресурс]. – Режим доступу: <http://zakon0.rada.gov.ua/laws/show/40-15>. – Назва з екрана.

5. Стратегія розвитку сфери інноваційної діяльності на період до 2030 року. Розпорядження Кабінету міністрів України від 10 липня 2019 року № 526-р. – [Електронний ресурс]. – Режим доступу: // <https://zakon.rada.gov.ua/laws/show/526-2019-%D1%80> Назва з екрана.

6. Стратегія сталого розвитку «Україна – 2020»: указ Президента України [від 12 січня 2015р., № 5/2015] // Офіційний вісник Президента України. – 2015. – № 2. – Стор. 14. – Ст. 154. [Електронний ресурс]. – Режим доступу: // <http://zakon.rada.gov.ua/laws/show/5/2015>. – Назва з екрана.

7. National Innovation Systems. – Paris OSED. – 1999. – P.4.

2.2. Agrohotel as a promising direction for the development of hotel business in the field of rural tourism

The authors investigate the current state of the hotel industry and determine its future forecasts for market development.

The results of estimation of exogenous and endogenous factors that determine consumer behavior in the hotel services market are presented. The potential dynamism of the development of Ukrainian tourism is objectively conditioned by the expansion of the types of accommodation facilities of the hotel sector of the services market. Accommodation services are a system-forming element of the tourism

industry. Approaches to forming a complex of marketing of innovative hotel service and its promotion to the consumer at the regional level are considered.

The relevance of the research topic is that, although Ukraine has a general tendency to take into account the experience of its European neighbors, a similar niche in the hotel industry is only beginning to develop with the long-standing demand for such services.

Today, the problem of rural tourism is attracting increasing attention from Ukrainian and international scholars, who, analyzing international experience, form the theoretical basis for this type of business activity (see, for example, Strielkowski, 2012; or Chiabai et al., 2014).

The problems of agritourism, recreational and hotel management were addressed by domestic and foreign researchers, in particular Poltavets AM, Gorina GO, Davydova O.Yu., Pisarevsky IM, Levkovich UR, Yaremko LA, Tranchenko LV, Lipchuk NV, Tupkalo, VM, Vitavska GP, Bernard Lane, Elizabeth Kastengoltz, Janusz Maevziki, Yoana Lima, Ana Maria-Irina.

Features of the organization of the hotel industry in the world market. The European region, the current situation and further forecasts of the prospects for the development of hotel services were handled by such scholars as GB Munin, PR Puntenteilo, IG Pandyak, OM Golovko, MP PD Elkanova and others. But the development of the hotel industry is very dynamic. Therefore, the coverage of the features of its development at the present stage is relevant.

Citing the reasons for the popularity of rural tourism, Kolodiychuk (2016) argues that the "Concept of Three" S: sea - sun - sand has changed to the concept of cognitive travel to the countryside to learn about local, national traditions and use of organic components known as the three "L": traditions - landscapes - leisure. In our opinion, the dynamic development of the latter, caused by the intensification of the ecosystem imbalance in industrial centers, the intensification of working conditions.

This situation has happened in Ukraine, and in the western regions of Ukraine, in particular. In recent years, the socio-economic basis for outdoor recreation has been formed systematically. This has led to the development of rural entertainment and the spread of non-traditional agricultural activities.

In Ukraine, a very small range of agritourism products and services is still offered. It is necessary to expand them and introduce such new types for us as agro-hotels, agro-gastronomy, agro-reasoning, agrotherapy and others.

The hotel business in the world and in Ukraine in particular is undergoing a time of change. Service innovations ensure the competitiveness of the economy and, as a consequence, its success.

Therefore, at the present stage, in the world is gaining popularity absolutely revolutionary type of hotel industry - agrohotel. This type of hotel is a hotel complex

that provides recreational services in the countryside. It combines hotel-type residential buildings, related services provided in these recreational establishments, with a parcel of land on which certain crops are grown. Depending on the concept of a particular farm, visitors have the opportunity to participate directly in agricultural production. This destination is called "green tourism" or "agritourism".

1. The essence of agro-hotel - to give people the opportunity to satisfy the natural thirst for rest in nature, to try yourself as the owner of the site and to plunge into the process of growing crops. In European practice, such farms allow tourists at their own discretion: To harvest.

2. Assist with the cultivation of crops.

3. Depending on the specialization of the farm, help workers to deal with animals, including livestock.

4. For whom will it be relevant? First of all, for people who are tired of the so-called "rock jungle". Agrohôtel, as a separate type of hotel industry, provides tourists with this opportunity. In the twenty-first century, people are increasingly wondering about the origin of food and wanting to eat wholesome food grown in natural fertilizers and in the fresh air.

5. This type of hotel business first originated in the urbanized countries of Europe and later in the United States.

6. Village development is an expedient and effective use of Ukraine's natural resources. "That is why the mission of the agro-hotel is to attract the attention of the village. It is planned to use the hotel as an advertising platform to showcase new technologies in agriculture. These may be the latest devices that scan the soil and display yoga indices on electronic devices in real time, such as radio frequency recognition technologies used by agronomists in foreign countries" [8].

This was discussed at a seminar entitled "Fundamentals of Knowledge on Hospitality and Private Farming" hosted by the Union for the Promotion of Rural Green Tourism (Union of RGT of Ukraine), said [9]: "To enable farmers to diversify their risks and to receive tourists in Ukraine legislative support for rural tourism needs to be implemented as soon as possible. Victor Sheremeta, Deputy Minister of Agrarian Policy and Food of Ukraine, agreed with this opinion. "In Poland, for example, it is allowed to have up to 5 rooms for guests to rent on their own farm, without tax. At the moment, the Union of RGT of Ukraine proposes to limit this number to 10 seats in its economy - such bill # 2232a passed the first reading and is in the Verkhovna Rada of Ukraine. "

The task of the Union of NWT of Ukraine in the short term is to formulate the main principles of rural tourism policy and, together with its institutional partners, to submit proposals to authorities at all levels to review state policy in this field, in

particular, to create favorable regulatory support for the development of this areas that can help the farmer improve his business or take the first steps in the field.

Specialists gave useful tips for beginners in the field of rural green tourism services: "You should not expect high profits in the first year of your activity. It takes at least 2-3 years of work and good feedback from the guests to achieve the desired result. Starting conditions are of some importance in rural tourism because, with free furniture, it is possible to receive guests immediately, and in another situation it will be necessary to create these premises. It is worth drawing up a business plan. Do not offer everything together, but highlight one or more specific services, and each must be properly presented. Find the highlight of your hotel service. Work as a team. Combine into rural tourism centers or clusters. Listen to the reviews and comments of your guests, take their criticism as a useful tip »[9].

Increasing interest in unusual accommodation options will also guarantee the satisfaction of even the shortest of vacations.

Impressions are one of the main trends of 2020, and will become even more relevant next year. The question of what to do will become as important as where to go. Almost 60% of those surveyed were more important in material goods. Thus, in 2019 travelers were interested in new sensations, starting with the choice of housing and food and ending with shopping. The main purpose of the trip was to create as many happy and pleasant memories as possible.

In 2019, travelers' self-realization has taken the lead in choosing a vacation destination. More than half (56%) of those surveyed around the world said they had acquired invaluable skills when traveling. The desire to learn something new during the trip will become even more common, as will the interest in volunteering and recreation combined with learning. This is typical for travelers of all ages [7].

1.5 billion international tourist arrivals were registered in 2019 worldwide. A 4% increase over the previous year, which is also forecast for 2020, confirms that tourism is a leading and sustainable sector of the economy, especially given the current uncertainty. At the same time, it requires that such growth be managed responsibly to best exploit the opportunities that tourism can create for communities around the world [7]. The Middle East has become a fast growing region for international tourism arrivals in 2019, growing at almost twice the world average (+8%). Growth in the Asia-Pacific region amedlilsya, but still showed above average growth, with the number of international arrivals increasing by 5% [7] (Fig. 1).

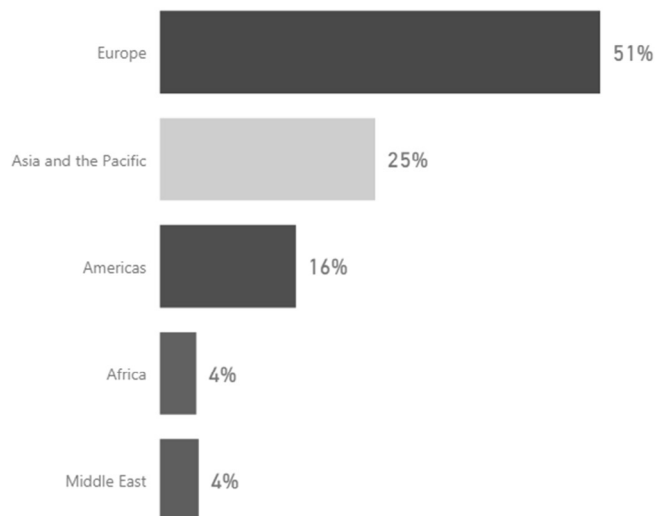

Fig.1. Global and regional tourism indicators

Europe, where growth has also been slower than in previous years (+4%), continues to lead the number of international tourist arrivals, receiving 743 million international tourists last year (51% of the world market). In North and South America (+2%) showed a mixed picture of how many island destinations in the Caribbean have seen post-2017 hurricanes recover, and arrivals have fallen in South America due to partly ongoing social and political instability.

Limited data available for Africa (+4%) indicates continued strong performance in North Africa (+9%), while arrivals to sub-Saharan Africa increased more slowly in 2019 (+1.5%) [7].

China, the world's primary source market, increased travel abroad by 14% in the first half of 2019, although costs were down 4% [7]. Looking ahead, it is projected to grow from 3% to 4% by 2020, as reflected in the latest UNWTO confidence index, which shows cautious optimism: 47% of participants believe tourism will perform better and 43% at the same level in 2019.

“2020 should be a turning point in the field of travel. Technological innovations, active communication between people around the world and the growing demand for new experiences all give impetus to the development of the hotel business, especially as an agro-hotel [7].

UNWTO noted “2020 is the Year of Tourism and Rural Development. This will bring about positive changes in rural communities, create jobs and opportunities, stimulate economic growth and preserve culture”[7].

At the present stage, all national rural tourism organizations in Europe have joined the European Federation for Farm and Village Tourism or abbreviated as EuroGites. The main goals of this organization are to promote the development of rural green tourism and the targeted investment of rural tourism development projects. Features of the organization of rural green tourism of different countries are presented in tabl. 1. [3].

Table 1.

Features of the organization of rural green tourism in different countries

<i>Country</i>	<i>The peculiarity of the organization of rural green tourism</i>
Italy	agrotourism business closely linked to resort, international specialization astronomical and tasting tourism
Austria	guest occupation in gathering herbs, cooking dairy products, pasturing livestock, active mountain and eco tourism
Finland	Hostless houses located on the banks of protected lakes and rivers
Romania	operates the National Association of Rural and Cultural Tourism, specializing in ethnographic and gastronomic tourism
Hungary	tax breaks, international specialization equestrian tourism
Poland	lacks a close connection with the country's traditions - only accommodation and food
France	seaside farms, horse farms, wine farms, ski chalets, agro-cottages, castles
Spain	rural hotels open in the Canary and Balearic Islands, as well as in converted monasteries and historic castles
Denmark	operates the National Association of Agrotourism, a specialization in cycling tourism
Ісландія	categorization of rooms into three categories, categorization of guest houses (A, B, C, D, T, F, G)
Germany	Most tourists come to participate in international fairs and trade shows
Great Britain	reasonable prices, special discounts for children

It is worth noting the strong state support for rural and agri-tourism programs in European countries. The European Union sees rural tourism as the main lever for the economic recovery of its rural territories.

In Europe, the leaders in terms of development of the rural tourism industry are France and Spain. In these countries, rural tourism has long grown into a highly profitable sector of their international economic specialization. Rural tourism in this country is represented by the National Organization of Holiday Homes and Green Tourism. This organization offers agro-settlements for every taste and type of recreation, which is certified to high national standards of service.

According to WTO experts, rural green tourism is the most dynamic sector in the world tourism industry. The volume of agritourism services in post-industrial countries is 2-4 times higher than the growth of the hotel base and resort service in these countries [7].

According to the European Federation of Farm and Rural Tourism (Euro Gites), the European market has about 2 million beds. In Ukraine, it is 150 thousand potential participants in green tourism. Officially, 37 country estates in seven regions of the country are invited to vacation in the countryside. The Rural Tourism Union believes that this indicator is quite successful for Ukraine.

For example, in Switzerland (a developed tourist country) there are about 80 green estates. Experts consider the categorization of green estates a significant issue for the further development of rural green tourism. The client should be clear about what services they will offer in one or another estate. So far, rural estates belong to the first category, that is, the lowest level of categorization. In Poland, the authorities have set standards for rural tourism and the owners have voluntarily categorized estates. All this makes it possible to evaluate the quality of green estate services.

Methods for assessing its competitiveness are made through the use of two indicators: the efficiency of use of the indoor and outdoor environment.

To the indicator of the internal environment of the agro-hotel we use the efficiency of managing the quality of service rendering and the efficiency of using the internal potential of the manager and service personnel.

It should be emphasized that increasing the arrival of the general population stimulates the development of hotel infrastructure.

Conclusions: This study analyzes and proposes the use of a new type of hospitality facility, namely, an agro-hotel, which will enable the development of the infrastructure of the Ukrainian village, promote the expansion of hotel industry services and increase the demand for rural tourism services. This type of business is different from other applications of specific components, which is competitive among traditional hotel establishments and influences the hotel market.

Agrohotel presents the Ukrainian village and its regional features. He will demonstrate that the village is not only a promising business, but also a pledge of a prosperous Ukraine.

Village development is an expedient and effective use of Ukraine's natural resources. That is why the mission of the agro-hotel is to attract attention to the village. It is planned to use the hotel as an advertising platform to showcase new technologies in agriculture. This is the creation of new farms and jobs. This is the popularization of the village and the restoration of its status in society. This is a popularization of the concept of agro-hotels and its distribution in all regions of Ukraine.

References:

1. Kostyshyna, T., Kyrnys N. (2018). Metodychni pidkhody do otsinky konkurentospromozhnosti restoraniv za spetsialnym zamovlenniam (catering) (s.19-28). Kyiv: Vydavnychy tsent KNUKiM.
2. Hlovatska V.V. Rozvytok pidpriemnytstva v systemi stanovlennia silskoho (zelenoho) turyzmu: dys. ... kand. ekon. nauk: 08.00.04 / V.V. Hlovatska; Prykarpatskyi natsionalnyi un-t im. Vasylia Stefanyka. - Ivano- Frankivsk, 2008. - 200 s.
3. Orhanizatsiia roboty turystychnoi firmy: turoperatorska ta turahentska diialnist: posibnyk / P.A. Horishevskiy, R.P. Krasii; Instytut menedzhmentu ta ekonomiky. - Ivano-Frankivsk, 2002. - 392 s.
4. Rutynskiy M.I. Silskiy turyzm : navch. posib. / M.I. Rutynskiy, Yu.V. Zinko. - K. : Znannia, 2006.
5. Derzhavna sluzhba statystyky Ukrainy [Elektronnyi resurs]. – Rezhym dostupu : <http://www.ukrstat.gov.ua/>. – Nazva z ekrana.
6. Lypchuk V.V. Efektyvnist vykorystannia zemelnykh uhid u silskomu hospodarstvi : monohrafiia / V.V. Lypchuk, O.V. Lysiuk ; Lviv. nats. ahrar. un-t. - L. : Spolom, 2008. -182 s.
7. Lypchuk N.V. Rozvytok ahroturyzmu yak napriamok dyversyfikatsii osobystykh selianskykh hospodarstv : dys. ... kand. ekon. nauk: 08.00.04 / N.V. Lypchuk ; Lvivskiy derzh. ahrarnyi un-t. - Dubliany, 2007. - 210 s.
8. International tourism growth continues to outpace the global economy / the world tourism organization (unwto) [Електронний ресурс]. – Режим доступу: <https://www.unwto.org/international-tourism-growth-to-outpace-the-economy>
9. RFID Technology in Agriculture [Elektronnyi resurs]. – Rezhym dostupu: <https://www.gov.mb.ca/agriculture/food-safety/traceability/food-processing/print,rfid-technology.html>
10. Holovna platforma dlia ahrobiznesu: Holovnyi zhurnal z pytan ahrobiznesu [Elektronnyi resurs]. – Rezhym dostupu: propozitsiya.com.11. Reichheld, 1993 Reichheld, FF (1993). Loyalty and Renaissance Marketing. Marketing Management, 2, 10 - 21. [Google Scholar];
12. Virvilaite, Piligrimiene, & Kliukaite, Piligrimiene, Z., & Kliukaite, A. (2015). The relationship between consumer perceived value and loyalty. Transformations in business and economics, 14, 76 - 91. [Web of Science ®], [Google Scholar]].
13. Customer satisfaction and loyalty has a direct and indirect impact on the hotel industry (Kandampully & Hu, 2007 Kandampully, J. & Hu, HH (2007). Do hotel owners need to manage them to keep their regular customers? "International Journal of Modern Hospitality Management, 19, 435 - 443. 10.1108 / 09596110710775101 [Crossref], [Google Scholar]).

2.3. Innovation in the tourism and hotel and restaurant industries

Інновації в туристичній та готельно-ресторанній сферах економіки

Інноваційна діяльність – це вид діяльності суб'єктів господарювання, спрямований на появу нових або удосконалених рішень, оформлених в інноваціях. Специфіка інноваційної діяльності пов'язана з довгостроковим характером отримання результатів, підвищеним ризиком, непередбачуваністю результатів, потенційно високими прибутками. Крім НТП Духовне і матеріальне виробництво Економіка Політика Екологія Суспільство 6 того, інноваційна діяльність означає відмову від укорінених схем організації, вона не може покладатися ні на одну з форм стандартизації. Інноваційний процес розглядається з різних позицій та з різним ступенем деталізації. По-перше, як паралельно-послідовне здійснення науково-дослідної, науково-технічної, виробничої діяльності та маркетингу. По-друге, як етапи життєвого циклу нововведення і інновації від виникнення ідеї до її розроблення та поширення. По-третє, як процес інвестування і фінансування розроблення та поширення нового виду продукту чи послуги. Тобто інноваційний процес означає процес створення, впровадження і поширення інновацій. Основною сутністю інновації і інноваційної діяльності є зміни, які розглядаються як джерело доходу.

Теоретичні аспекти проблем формування інноваційного потенціалу готельно-ресторанного бізнесу знайшли своє відображення в роботах таких вітчизняних і закордонних вчених, як А. Бакаєв, В. Беседін, О. Гаврилюк, А. Галицький, В. Геєць, А. Градов, Н. Ковтун, В. Корнєєв, М. Крачило, А. Музиченко, Б. Панасюк, В. Савченко, В. Семиноженко, Д. Стеченко, О. Удалих, В. Шевчук, Л. Федулова, А. Чухно та ін. Проблеми і перспективи розвитку ринку туристичних послуг в Україні є актуальними, про що свідчать численні публікації та Дослідження наступних фахівців: Е. Шаповалова, Е. Павленко, С. Підмогильний, В. Банько.

Метою статті є дослідження впливу сучасної інноваційно-інвестиційної політики на розвиток туристичної та готельно-ресторанної сфер економіки.

Вигідне географічне положення України і наявність сприятливих факторів дозволяють стверджувати про значні перспективи розвитку туризму. Однак, маючи великий потенціал, Україна не розвиває ринок туристичних послуг в повному обсязі, хоча є однією з провідних країн Європи за рівнем забезпеченості природними та історико-культурними ресурсами.

За даними Держстату, кількість українських туристів, яких обслужили суб'єкти туристичної діяльності протягом 2017 року, склало 2,8 млн осіб, іноземних туристів – 40 тисяч. Тоді як у 2015-2016 рр. ці показники склали 2 млн і 15 тис. осіб і 2,5 млн і 35 тис. відповідно. Вже в I півріччі 2018 року, за даними Держприкордонслужби, кількість українців, які виїхали за кордон, зросла на 3,3%, до 12,9 млн осіб. Тут потрібно розуміти, що йдеться не тільки про туристів, але й трудову міграцію, відвідування родичів, короткостроковий шопінг тощо, що й відбивається на списку країн-лідерів: Польща – 4,81 млн (+10,9%), Росія – 1,85 млн (-30,9%) і Угорщина – 1,54 млн (+6,4%). Кількість іноземців, що в'їхали в Україну в I півріччі 2018 року, скоротилося на 1,7%, до 6,22 млн осіб. Але й тут іноземців насилу можна назвати суто туристами. Лідерами стали Молдова (1,95 млн), Білорусь (1,65 млн) і Росія (645,3 тис. осіб). У 2017 році, за даними Мінекономрозвитку, кількість іноземців, що приїхали в нашу країну, зросла на 6%, до 14,4 млн. Загалом дохід від надання туристичних послуг за 2016-2017 рр. виріс на 60%, до 19 млрд грн. Кількість суб'єктів туристичної діяльності України – юросіб та ФОП - протягом років змінювалася не настільки значно: від 3182 (2015) до 3469 у 2017 році.

Готельно-ресторанний бізнес є головним фактором і основною складовою туристичної інфраструктури, відіграє провідну роль у презентації вітчизняного туристичного продукту на світовому ринку туристичних послуг. Ця сфера в комплексі туристичних послуг світового господарства розвивається швидкими темпами і в перспективі може стати найбільш важливим сектором туристичної діяльності. Стан готельно-ресторанного бізнесу впливає на розвиток індустрії туризму загалом, створення туристичних послуг, інші ключові сегменти економіки - транспорт, будівництво, зв'язок, торгівлю та ін. Таким чином, створення ефективного готельно-ресторанного бізнесу відіграє важливе значення як один з пріоритетних напрямів структурної перебудови економіки України.

Дослідження обсягу інвестицій в основний капітал туристичних регіонів України показує, що станом на 01.01.2017 р. понад 78% загального обсягу капіталовкладень спрямовано у розвиток готелів та інших місць для короткотермінового проживання, 14% - у розвиток ресторанів та припадає на Київ, Київську, Одеську, Львівську області. Станом на 01.01.2017 р. прибуток, спрямований на розвиток матеріально-технічної бази туристичних підприємств, склав 16976,0 тис.грн., або 17,3% від загального балансового прибутку туристичних підприємств [5]. За даними Держкомстату України станом на 01.01.2016 р. у сфері готельно-ресторанного бізнесу зареєстровано понад 20368 суб'єктів підприємництва, що складає 1,71% від загального обліку

zareєстрованих суб'єктів ЄДРПОУ, з них 19389 із юридичним статусом та 2209 - фізичних осіб - підприємців.

Інноваційна політика в ресторанному та готельному бізнесі є одним з ключових факторів успіху для підприємств цієї сфери, і звичайно ця політика здійснюється на вищому рівні керівництва компанії. Ціллю є визначення основних напрямів науково-технічної і виробничої діяльності фірм. Інноваційні технології зумовлюють створення необхідних умов для сталого розвитку ресторанних та готельних підприємств, спрямованих на забезпечення конкурентоспроможності послуг, що надаються, на рівні міжнародних стандартів.

Інновації в туристичному та готельно-ресторанному бізнесі є економічно доцільними та ефективними за умови, якщо вони приносять додаткові доходи, забезпечують конкурентні переваги на ринку, підвищують частку ринку, знижують витрати, вдосконалюють процес обслуговування, підвищують ефективність роботи окремих підрозділів та в цілому. Відокремлюють чотири види інновацій, що мають місце в бізнесі: продуктові, маркетингові, ресурсні та організаційні.

Продуктові інновації спрямовані на створення нових послуг та впровадження нових технологій обслуговування:

1. застосування сучасних клінінгових технологій (дозування м'яких засобів, низькотемпературна побутова хімія);
2. встановлення енергозберігаючих технологій (автоматичні системи опалення, вентиляції та подачі води);
3. використання екологічних матеріалів (постільна білизна з антибактеріальними і бактерицидними властивостями); ароматехнологія тощо.

Маркетингові інновації пов'язані з появою технологій дистрибуції в електронних системах бронювання, що дозволяють в режимі online керувати процесом бронювання.

Ресурсні інновації передбачають застосування електронної системи управління готелем та системи планування ресурсів підприємства.

Організаційні інновації пов'язані з розвитком готельного підприємства в системі та структурі управління: новітні методики навчання персоналу, купівля готельної франшизи, створення власної готельної мережі тощо.

Необхідність інноваційного розвитку диктується самою суттю ринкової економіки, де вижити в умовах нормальної конкурентної боротьби можуть лише ті підприємства, які систематично впроваджують інновації. Розуміючи це, багато підприємств інтенсивно використовують у себе різні новації, ганяючись за всім новим і передовим. Інновації ж у переважній більшості випадків схильні

неминучого старіння, яке починається буквально з наступного за впровадженням нововведення дня.

Сучасний розвиток індустрії гостинності спрямований на створення інноваційних технологій, які сприятимуть отриманню якомога більшої кількості клієнтів, максимальній кількості продажів, завоюванню довіри гостя, формуванню позитивного іміджу підприємства. А це вимагає поліпшення якості послуг і удосконалення технологій, а саме: електронні системи управління; інтерактивний екран; системи безпеки; екологічні технології; електронне меню. Сьогодні немає практично жодного готельного підприємства, яке б не використало різні електронні системи управління. Нині основною інновацією у сфері систем електронного управління є система яка дає можливість співробітникам готелю безпосередньо спілкуватися з користувачем через веб-сервіс, і користувач може отримати повну інформацію про цей готель в мережі, забронювати номер тощо. Зараз такими системами є OperaFidelio і Epitome PMS.

Звичайно, існують електронні системи управління рестораном. Для зручнішої роботи ресторанів і створили інтерактивне меню. Інтерактивне меню є екраном, вбудованим в стіл, за яким розташовуються відвідувачі. За допомогою меню вони можуть подивитися усі блюда, представлені в ресторані, включаючи їх фотографії. Поки їжа готуватиметься, можна розважити себе читанням місцевих новин або провести час за парою простих логічних іграшок.

Напрямки і фактори, що впливають на ефективність інноваційного процесу на підприємстві (організації), включають інноваційний потенціал (матеріально-технічна база, фінансові ресурси, творчий потенціал організаційно-управлінські ресурси); швидкість його здійснення (величина інноваційного лага, одночасне здійснення різних стадій інноваційного процесу, швидкість переходу від одного етапу до іншого); маркетингову стратегію (виявлення незадоволеної потреби (вільної ринкової ніші) на початковому етапі, кон'юнктурні дослідження на протязом розробки, визначення цінової збутової політики перед комерціалізацією нововведення).

Таким чином, слід розрізняти два принципово різних шляхи інноваційного розвитку підприємств:

1) з використанням запозичених інновацій, що породжує велику залежність підприємств від їх володарів;

2) з орієнтацією насамперед на власні новації у всіх сферах діяльності підприємства, що дає йому ряд очевидних переваг.

Зрозуміло, для підприємства набагато переважно другий шлях розвитку, при якому його співробітники тим чи іншим чином "втягнуті" в інноваційний процес і, більше того, є ініціаторами інноваційного розвитку або, ще краще, творцями нових технологій і різних новацій. Це дозволяє не тільки уникнути

залежності підприємства від постачальників інновацій і, відповідно, значних витрат на придбання офіційного права їх використовувати (ліцензійні договори, покупка патентів на винахід і т.п.), але і заробляти на продажі створених в організації різних новацій, у впровадженні яких зацікавлені аналогічні підприємства.

Для забезпечення даного шляху розвитку на підприємстві необхідно створювати систему стимулів, які заохочують його співробітників до продуктивної творчості. Ці стимули можуть бути як матеріальними (преміювання, підвищення заробітної плати тощо), так і моральними (оголошення подяки, нагородження почесними грамотами і т.д.) і кар'єрними (просування по службовій драбині, наділення особливими повноваженнями, виділення серед колег).

Стимулюючий вплив на інноваційні процеси в туризмі мають різноманітні фактори:

- Нові напрямки розвитку науки і техніки, поява нових технологій;
- Економічна і політична ситуація в окремих регіонах світу і країнах;
- Нововведення, здійснювані міжнародними організаціями, правила економічних взаємовідносин, що встановлюються Світовою організацією торгівлі, нові форми співпраці, що впроваджуються ВТО, рішення, прийняті міжнародними або регіональними туристичними організаціями, асоціаціями, отримання нових знань про туристичні ресурси в різних регіонах земної кулі та інформація про складові різних турів;

- Державні закони, а також інші правові акти, що визначають економічні та політичні принципи функціонування туристичних підприємств, включаючи розробку державної концепції розвитку туризму, прийняття нових нормативно-правових актів з соціально-економічних питань;

- Зміна ситуації на ринках: поява нових туристичних напрямів, невідповідність пропонованих послуг потребам мандрівників, зміна структури попиту, поява нових вимог з боку споживачів до якості туристичного продукту;

- Впровадження нововведень у діяльність виробничих галузей, тісно пов'язаних з туристичним бізнесом (транспортні компанії, готелі, оздоровчі установи, засоби зв'язку тощо);

- Прагнення компаній зміцнити позиціонування на ринку або боротьба за виживання;

- Несподівані події, які не залежать від волі людей: екологічні та техногенні катастрофи, терористичні акти та інші.

З огляду на економічне і соціальне значення туризму, держави 33 прагнуть погоджувати і приймати міжнародні норми, що регулюють відносини у сфері туристичної діяльності. Наріжний камінь був закладений в заключному

акті Наради з безпеки і співробітництва в Європі, підписаному в Гельсінкі керівниками 33 європейських держав, США і Канади 1 серпня 1975р. Держави-учасники висловили намір заохочувати розвиток туризму як засобу ознайомлення з життям, культурою і історією інших країн, зростання взаєморозуміння між народами, поліпшення контактів, у тому числі і в сфері дозвілля. Держави-учасники висловили готовність сприяти поліпшенню матеріальної бази туризму, здійснення спільних проектів у цій галузі, включаючи технічне співробітництво, обмін інформацією і ін.

Декларація Всесвітньої конференції з туризму в Акапулько (Мексика, 1982 р.) рекомендувала державам при здійсненні вибору технологій в галузі туризму гармонійно пов'язувати місцеві та іноземні технології, пристосовувати їх до конкретних умов і використовувати перевірені прикладні методи.

В Україні на сьогоднішній день вже відбулося усвідомлення 35 важливості розвитку туризму як одного з ефективних засобів лікування національної економіки завдяки здатності цього сектору забезпечувати значні валютні надходження, створювати значну кількість нових робочих місць та іншим перевагам. Розроблені загальнодержавна та регіональні програми розвитку туристично-рекреаційної галузі, які передбачають істотну державну підтримку. Однак задекларовані положення не завжди знаходять своє практичне втілення.

Дане дослідження має на меті виявити та проаналізувати ті проблеми, які перешкоджають розвитку готельного бізнесу в регіоні і які можна було б розв'язати за допомогою ефективної державної підтримки.

Окреслимо коло цих проблем:

- високий рівень оподаткування;
- обов'язкова сертифікація готельних послуг;
- недосконала система обліку поселення в готель;
- існування обмежень у наданні готельних послуг;
- відсутність готелів міжнародного класу та незначні обсяги інвестування у будівництво нових готелів;
- низький рівень інформатизації;
- відсутність кваліфікованих фахівців у галузі готельного господарства.

Основними тенденціями в розвитку готельного бізнесу є : - посилення спеціалізації готельного бізнесу, що дозволяє більш чітко орієнтуватися на визначені сегменти споживачів; - персоніфікація обслуговування і повна концентрація на запитах і потребах клієнтів; - широке впровадження нових засобів комунікацій та інформаційних технологій, що дозволяє проводити глибоку і системну економічну діагностику; - впровадження нових технологій в ділову стратегію готельних підприємств, зокрема широке використання

мережі Інтернет з метою просування готельних продуктів і послуг. Український ринок готельних послуг сьогодні наближається до насичення в секторі п'яти і чотирьохзіркових готелів. Однак, сектор готелів в Україні рівня трьох зірок і нижче залишається незаповненим.

Велику увагу в готельно-ресторанному господарстві приділяють системам безпеки. Системи безпеки багатофункціональні і можуть включати різні елементи захисту - від системи охоронно-периметральної сигналізації до комп'ютерних систем збору й обробки інформації. Як тільки спрацьовують датчики сигналізації, відкриваються електронні замки запасних виходів, діє система сповіщення, і людей починають евакуювати спеціальними шляхами - в готелі неухильно стежать за тим, щоб ці шляхи завжди були вільні. Готелі, що працюють під брендом Crowne Plaza готельної мережі Inter Continental Hotels Group (IHG) можна назвати «інтелектуальною будівлею».

Використання автоматизованої системи управління в ресторанах має низку переваг:

- здійснюється автоматичний облік, контроль за надходженням, списанням та рухом сировини, напівфабрикатів, готової продукції;
- налагоджується синхронний взаємозв'язок між усіма (модулями) підсистемами ресторану тощо.

У цілому ж, застосування інноваційних процесів у діяльності закладів ресторанного господарства підвищує організаційно-технічний рівень виробництва, якість продукції та послуг, знижує енерго- та капіталовитрати, покращує умови відпочинку споживачів та праці персоналу тощо.

Питання стандартизації послуг також є проблематичним внаслідок невідповідності української та європейської систем стандартизації надання готельних послуг. За попередніми оцінками, 80% туристичної інфраструктури, включаючи і готелі, вимагають ремонту і переобладнання. Крім того, на сьогоднішній день активізації підприємницької діяльності в готельному секторі України майже не спостерігається, зволікання національних компаній може привести до наповнення ринку іноземними операторами. У свою чергу, західний інвестор не бажає виходити на готельне поле України без активної присутності там українських компаній. Таким чином, вищевказані неоднозначні ситуації ускладнюють і уповільнюють діяльність підприємства готельної сфери, однак саме тут національний готельний оператор може реалізувати перевагу обізнаності про подібні питання і знання особливостей національного законодавства.

Роль держави у підтримці інновацій полягає у такому:

- держава сприяє розвитку науки через підготовку кадрів як основного джерела інноваційних ідей;

- забезпечує правове регулювання інноваційної діяльності;
 - встановлює обсяги державних замовлень на виконання комплексних науково-технічних програм;
 - визначає економічні стимули інноваційної діяльності через систему оподаткування і амортизаційну політику;
 - сприяє розвитку відповідної інфраструктури для реалізації інновацій.
- Відповідно до Закону України "Про інноваційну діяльність" основними принципами державної інноваційної політики є:
- орієнтація на інноваційний шлях розвитку економіки України;
 - визначення державних пріоритетів інноваційного розвитку;
 - формування нормативно-правової бази у сфері інноваційної діяльності
- створення умов для збереження, розвитку і використання вітчизняного науково-технічного та інноваційного потенціалу;
- забезпечення взаємодії науки, освіти, виробництва, фінансово-кредитної сфери у розвитку інноваційної діяльності;
 - ефективне використання ринкових механізмів для сприяння інноваційній діяльності, підтримка підприємництва у науково-виробничій сфері;
 - здійснення заходів на підтримку міжнародної науково-технологічної кооперації, трансферу технологій, захисту вітчизняної продукції на внутрішньому ринку та її просування на зовнішній ринок;
 - фінансова підтримка, здійснення сприятливої кредитної, податкової і митної політики у сфері інноваційної діяльності;
 - сприяння розвитку інноваційної інфраструктури;
 - інформаційне забезпечення суб'єктів інноваційної діяльності;
 - підготовка кадрів у сфері інноваційної діяльності.

Отже, практика готельно-ресторанного бізнесу, конкуренція в галузі, економічні реалії з їх складними внутрішньогосподарськими умовами та відносинами значно ускладнили підприємницьку діяльність на ринку послуг, зумовили нові закономірності його розвитку. Це вимагає постійного вдосконалення і поглиблення існуючих наукових теорій, зокрема перегляду підходів і принципів управління та розвитку підприємницької діяльності в регіональному туризмі, адаптації наукових концепцій та інструментів у підприємницькому середовищі до сучасних економічних умов з урахуванням галузевої специфіки.

Література:

1. Мальська М.П. Готельний бізнес: теорія та практика: підручник / М.П. Мальська, І.Г. Пандяк. - 2-е вид. перероб. та доп. - К.: Центр учбової літератури,

2012. - 472 с. Гостиничный и ресторанный бизнес в Украине - URL: www.hotelbiz.com.ua.

2. Дмитриев М.Н. Экономика туристского рынка: учебник / М.Н. Дмитриев, М.Н. Забаева, Е.Н. Малыгина. - М.: Юнити-Дана, 2010. - 312 с. - URL: www.tourlib.net/books_tourism/dmitriev.htm.

3. Здоров А.Б. Экономика туризма: учебник / А.Б. Здоров. - М.: Финансы и статистика, 2004. - 272 с. - URL: http://tourlib.net/books_tourism/zdorov.htm.

4. Статистичний щорічник України за 2016 рік / Державний комітет статистики України - URL: <http://www.ukrstat.gov.ua>.

5. Захарченко В. І. Інноваційний менеджмент: теорія і практика в умовах трансформаційної економіки: навч. посібник / В. І. Захарченко, Н. М. Корсікова, М. Н. Меркулов. - К.: Центр учбової літератури, 2012. - 448 с.

6. Наказ Державного агентства України з інвестицій та інновацій «Про формування бази даних інвестиційних та інноваційних програм і проектів, міжнародних інвестиційних та інноваційних програм і проектів, у виконанні яких беруть участь вітчизняні державні підприємства в рамках міжнародного інноваційного співробітництва, а також відповідних грантів» N 13 від 17.03.2008 [Електронний ресурс] - Режим доступу: <http://zakon4.rada.gov.ua/laws/show/z0278-08>

2.4. The influence of tourist potential on expansion of hotel management of Mykolaiv region

Вплив туристичного потенціалу на розширення готельного господарства Миколаївщини

В економіці розвинених країн спостерігається зростання частки туристичних послуг у структурі валового внутрішнього продукту і в структурі споживання. Для них характерний інтенсивний розвиток нових інформаційних технологій, електронної торгівлі в сфері туризму. Такі процеси створюють загрози туристичним галузям країн із нижчою конкурентоспроможністю національних підприємств, несформованістю ринкових механізмів та недосконалою державною туристичною політикою. Це стосується країн з трансформаційною економікою, до яких належить й Україна [2].

Економічні засади дослідження туристичних ринків закладені у працях Г.М. Алейникової, В.Ф. Данильчука, С.В. Мельниченко, Н.И. Коніщевої, Т.І. Ткаченко, В.С. Ковешнікова, менеджменту підприємств туристичної сфери – А. І. Карсекіна, С.В. Мельниченко, І.М. Школи, конкурентоспроможності туристичних підприємств - С.П. Гаврилюк, туристичної логістики –

Г.І. Михайліченко, історичних та культурологічних аспектів туристичної діяльності - В.К. Федорченка, В.В. Волинця та ін.[3, 4]

Важливе значення мають праці вчених близького та далекого зарубіжжя – Ф. Котлера, М. Портера, П. Кругмена із проблем конкурентоспроможності підприємств на зовнішніх ринках, В.А. Квартальнова, І.В. Зоріна, М.І. Кабушкіна, Г.А. Папіряна, А.П. Дуровича та ін. з проблем менеджменту туристичної діяльності.

Теоретико-методологічні дослідження проблем ринку туристичних послуг посіли важливе місце у економічній науці. Проте в умовах переходу національної економіки України до ринкових відносин та подальшого загострення конкуренції на світових ринках послуг виникає потреба поглибленого вивчення ряду аспектів формування, функціонування та розвитку ринку туристичних послуг в Україні.

Туристичний та рекреаційно-курортний комплекс Миколаївської області – це сукупність підприємств та певних галузей господарства, об'єднаних між собою загальною метою [1], – використання рекреаційних територій і туристичних об'єктів для відпочинку, оздоровлення, лікування та екскурсійного обслуговування населення регіону, України, ближнього і дальнього зарубіжжя, а також для створення конкурентоспроможних відпочинкових, санаторно-курортних, медичних послуг і туристичних продуктів на основі ефективного використання природних, лікувальних, соціально-культурних і виробничо-економічних ресурсів регіону.

Значний об'єм природно-рекреаційного потенціалу, різноманітні природні умови, історичні традиції і навички їх господарського використання протягом багатьох років визначали рекреаційну спеціалізацію краю як одного із напрямів його регіонального розвитку.

Стратегічне планування розвитку туризму в області є складовою Стратегії розвитку Миколаївської області на період до 2020 року та забезпечує цільову спрямованість на поліпшення якості життя населення як основного показника оцінки сталого розвитку суспільства.

Основа потужного туристично-рекреаційного та оздоровчо-лікувального комплексу становлять зони відпочинку Коблеве, Рибаківка, Чорноморка та Очаків.

Наявність в області морського узбережжя, джерел мінеральної води, лікувальних грязей, солі, ропи створює умови для оголошення даних рекреаційно-туристичних зон кліматичними та бальнеологічними курортами місцевого та державного значення. Протягом літнього оздоровчо-туристичного сезону на території зон відпочинку області щороку відпочивають близько 200 тис. організованих туристів.

На території Миколаївської області послуги з оздоровлення та відпочинку надають 226 спеціалізованих засобів розміщення (Рис 1) на 29564 місця, з них: санаторіїв – 15 (4356), пансіонатів – 14 (2880), баз відпочинку – 197 (22328), які зосереджені, головним чином, у рекреаційно-оздоровчих зонах Березанського та Очаківського районів, а також у місті Очаків.

Протягом 2014-2018 років прослідковується тенденція до збільшення кількості спеціалізованих закладів розміщення (санаторіїв, пансіонатів, баз відпочинку). Так, за період з 2014 до 2018 років кількість спеціалізованих закладів розміщення збільшилась на 41 заклад (18 відсотків).

Серед кількості відпочиваючих, що скористалися послугами санаторно-курортних (оздоровчих) закладів, існує різноспрямована динаміка. Протягом 2014-2015 років спостерігався спад кількості відпочиваючих на 10 тис. осіб (8 відсотків), спричинений кризовими явищами в економіці країни 2008 року. За даними державної статистичної звітності 2016 року відбулося відновлення зростання кількості відпочиваючих, але протягом 2017-2018 років прослідковуються коливання у бік зменшення кількості відпочиваючих до 20 відсотків. Коливання спричинені нестабільною політичною ситуацією в країні та зменшенням кількості іноземних туристів, що традиційно відвідують рекреаційно-оздоровчі зони області.



Рис. 1. Кількість спеціалізованих засобів розміщення та розміщених в них осіб.

Незважаючи на велику кількість різноманітних туристичних послуг на Чорноморському узбережжі області, найбільш цінним та затребуваним серед відпочиваючих залишається пляжний відпочинок. Протягом літнього оздоровчо-туристичного сезону 2018 року в області облаштовано 30 пляжів та 56 місць масового відпочинку людей на воді, 54 бази-стоянки маломірних

плавзасобів. В цілях безпеки перед відкриттям пляжних зон до сезону обстежено дно акваторії у 56 місцях відпочинку (100 відсотків), укладено угоди на аварійно-рятувальне обслуговування 50 місць відпочинку (100 відсотків).

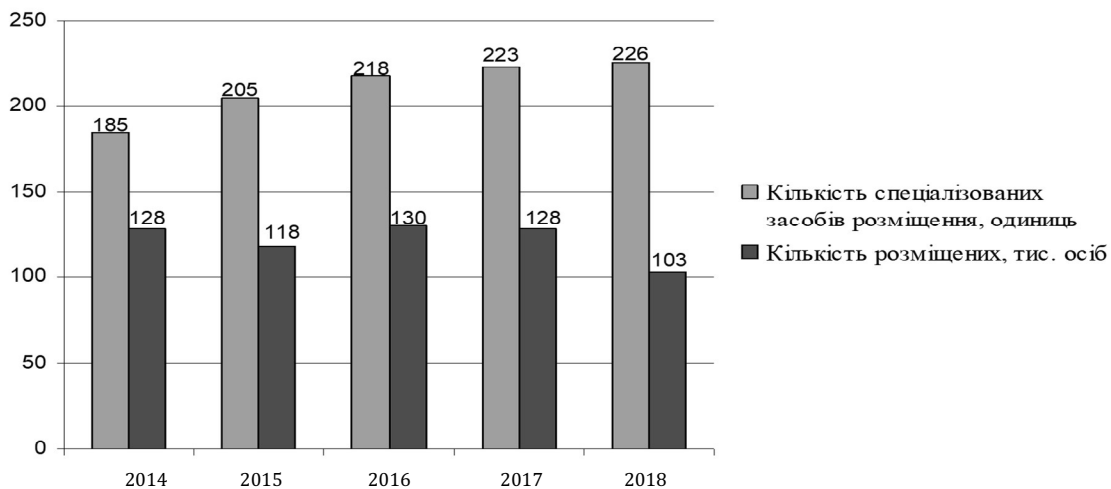

Рис. 2. Розподіл спеціалізованих закладів розміщення по містах і районах

За результатами моніторингу роботи санаторно-курортних (оздоровчих) закладів протягом 2018 року в області зареєстровано близько 250 тис. організованих туристів. Кількість туристів, що відвідали область, збільшилась майже на 10 відсотків порівняно з 2017 роком. Коефіцієнт заповнюваності закладів становить близько 70 відсотків.

Готельне господарство Миколаївщини (Рис 2.) є досить розвинутим і в цілому задовольняє попит туристів. Послуги розміщення в області надають 89 готелів (Рис 3.) та аналогічних засобів розміщення на 2878 місць, з них: готелі – 50, мотелі – 2, хостели – 1, кемпінги – 1, гуртожитки для приїжджих – 3, туристичні бази та студентські літні табори – 32.

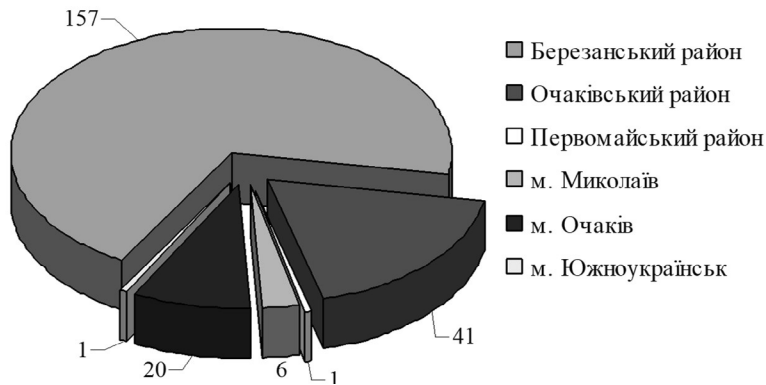

Рис. 3. Кількість готелів та аналогічних засобів розміщення і розміщених в них осіб

Традиційно найбільше підприємств готельного господарства (Рис 4.) розташовано в обласному центрі 36 (41 відсоток від загальної кількості), у м. Южноукраїнськ – 14 (15 відсотків), м. Вознесенськ – 7 (8 відсотків), Березанському районі та м. Первомайськ – по 5 (6 відсотків), Кривоозерському та Жовтневому районах – 4 та 3 відповідно, в інших районах області по 1-2 об'єкти.

Розподіл готельних закладів по містах і районах

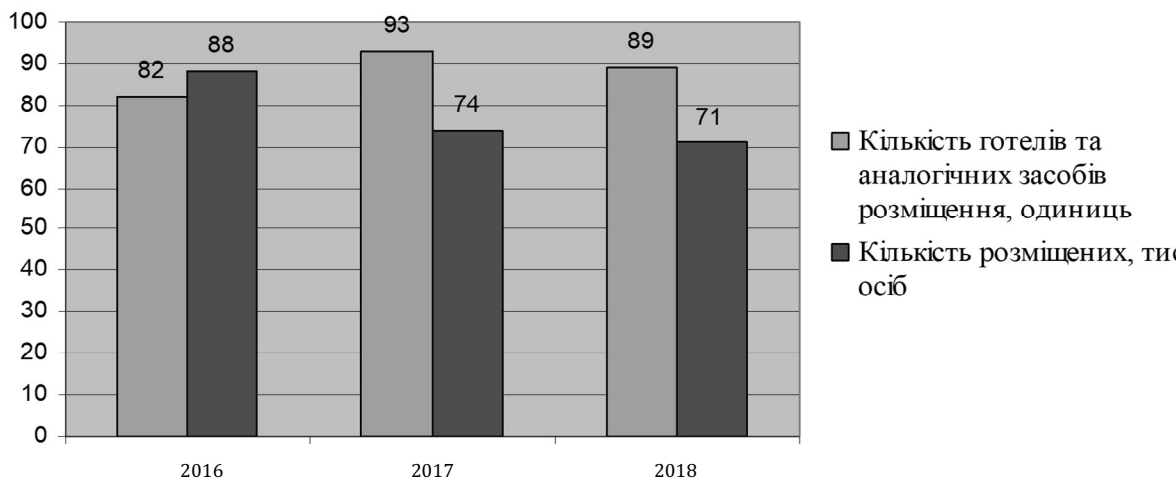

Рис. 4. Розподіл готельних закладів по містах і районах

На сьогодні згідно з категоризацією функціонують 7 тризіркових та 6 двозіркових готелів, що зосереджені, головним чином, у м. Миколаєві.

Наявний туристично-рекреаційний потенціал області створює умови для формування якісних туристичних послуг, що надаються ліцензованими суб'єктами туристичної діяльності та турагентами.

Згідно з Державним реєстром суб'єктів туристичної діяльності у Миколаївській області зареєстровано 11 суб'єктів туроператорської діяльності (туроператорів) та 59 туристичних агентів.

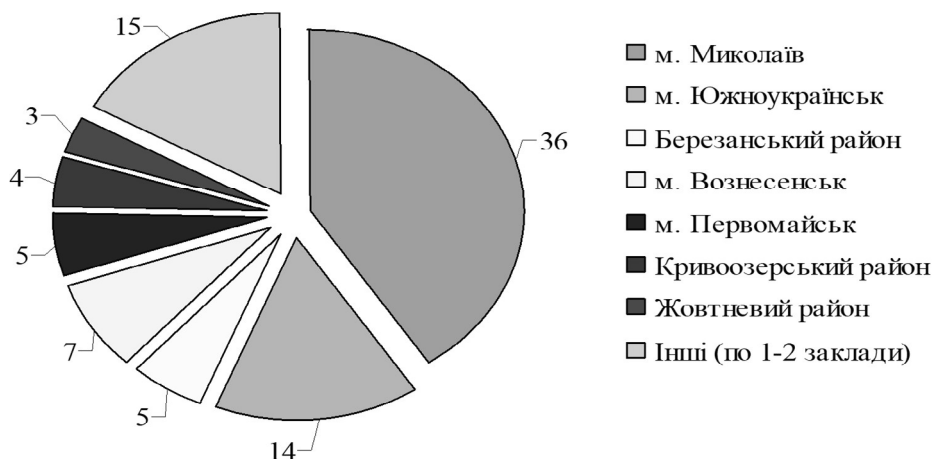
Модернізація і розвиток туристичної сфери Миколаївської області є одним із пріоритетів соціально-економічного розвитку Миколаївщини, що спрямована на поліпшення якості життя населення, якості послуг, формування постійного туристичного потоку та залучення прямих іноземних інвестицій в економіку області.

Вигідне економіко-географічне положення області, сприятливі кліматичні умови, насамперед вихід до Чорного моря, наявність історико-культурних пам'яток, неповторних краєвидів, багатой природної спадщини, безцінних рекреаційних ресурсів створюють сприятливі умови для формування

туристично-рекреаційного комплексу, нарощування обсягів надання туристичних послуг за рахунок розширення внутрішнього туризму.

Миколаївська область володіє значним рекреаційним потенціалом, зокрема, це: морські піщані пляжі довжиною близько 140 км, джерела мінеральної води із затвердженими запасами до 1 тис. куб. м, запаси лікувальних грязей, особливо Тілігульського та Бейкушського лиманів з геологічними запасами понад 2 млн. куб. м, 141 об'єкт природно-заповідного фонду, площею близько 75,5 тис. га або 3,07 відсотка території області.

Завдяки тільки наявним запасам родовищ мінеральних вод, лікувальної грязі можливо створити умови для оздоровлення близько 200 тис. осіб на рік.

Вдале місце розташування Миколаївщини як одного з найбільших морських регіонів України, що має морське сполучення з країнами Середземномор'я, Близького Сходу та Азії, сприяє інтеграції у світовий економічний простір. Унікальне положення є передумовою для створення в області конкурентоспроможної транспортно-логістичної інфраструктури, здатної забезпечити один із основних аспектів позитивного іміджу області на світовій арені у сфері туризму – високоякісне транспортне обслуговування туристів.

Висновки. Об'єктивно оцінюючи туристично-рекреаційні можливості Миколаївщини, можна зробити висновок, що область має передумови для перспективного розвитку культурно-пізнавального, лікувально-оздоровчого, дитячого, природничо-пізнавального, науково-освітнього, релігійного, мисливського, сільського, екологічного, водного, етнічного, спортивно-оздоровчого, гастрономічного, ділового, подієвого, відпочинково-розважального, активного, екскурсійного та промислового видів туризму.

Вивчивши Програму розвитку туризму та курортів у Миколаївській області на 2017-2020 роки зробимо висновки, що Програма покликана стимулювати ефективне використання наявних рекреаційних ресурсів, підвищувати рівень міжрегіонального та міжгалузевого співробітництва, стимулювати розвиток ринкових відносин у рекреаційно-туристичній сфері, визначити перспективи подальшого розвитку туризму на основі аналізу його сучасного стану.

У Програмі заплановано комплекс заходів що сприятимуть удосконаленню системи управління туристичною сферою, зміцнення існуючої матеріальної бази, створення умов для реалізації інвестиційних проектів. Також буде проводитись робота із залучення коштів іноземних і вітчизняних інвесторів для розвитку туристичної інфраструктури, задоволення потреб туристичної сфери у висококваліфікованих кадрах, нарощування обсягів надання туристичних послуг за рахунок розширення в'їзного та внутрішнього

туризму, здійснення заходів державної підтримки рекламно-інформаційної діяльності, розроблення інноваційних проектів.

Література:

1. Закон України "Про туризм": [Електронний ресурс]. – Режим доступу: <http://zakon2.rada.gov.ua/laws/show/324/95-вр2>.

2. Огієнко М.М. Україна на світовому ринку туристичних послуг / М.М. Огієнко, А.В. Огієнко // Зб.Матеріалів Всеукраїнської науково-практичної конференції «Сучасні тенденції розвитку туризму». Миколаїв: ВП «МФ КНУКІМ», 2014. - С. 9-12.

3. Мельниченко С.В. Туристична галузь - суттєве джерело поповнення коштів державного бюджету // Фінанси України. - 2012. - №2 . - С. 63-68.

4. Косменюк О.В. Основні тенденції та нові напрями розвитку туризму при включенні України в глобальний ринок туристичних послуг / О.В. Косменюк // Культура і освіта фахівців туристичної сфери: сучасні тенденції та прогнози. - К.: КУТЕП, 2005. - С.273-275.

2.5. Use of cultural and artistic approach in hospitality

Over the last years, the domestic tourism is rapidly gathering momentum and the hospitality industry is attuned to these needs. One of its integral parts is the restaurant industry influencing the country's social and economic growth. Kherson region is attracting the attention of connoisseurs of antiquity with its rich historical past; tourists can focus their attention on original world-known recreational facilities and the Black and Azov Sea resorts. So it is especially important to provide a high-level recreation.

Today's world deals with the instability in all spheres of our life. Global changes and downturns all over the world remind us about the necessity of urgent modifications, especially in our minds. In the context of the evolution of the modern civilization, it is necessary to develop and realize a human's creative potential that is caused by such trends as the escalation of conflicts in society and nature relationships, the information revolution, and transition to postindustrial society, globalization, etc. Along with certain progressive consequences and advantages for the humanity, civilizing processes brings new unsafe transformations, requires creative searches, efficient social technologies to cope with their negative effects. But the processes occurring in the modern world are connected with the search of the further spiritual development of the society. They require new looks at all sphere of life drawing on the people's spiritual and intellectual potential and provide the development of each person's creative abilities.

In more than 40 countries of the world, tourism is the main source of revenues for the state budget. Traditionally Ukraine has a great potential in this sphere as well as in many others but it has inefficient and conflicting regulation at all levels. Ukraine has all the conditions for this: the geographical location, the availability of huge amount of cultural and natural resorts, relatively small but developed tourist infrastructure with 4500 accommodations, six natural resorts which have unique healthcare facilities - Khmilnyk, Myrhorod, Berdiansk, Skadovsk, etc., seven cultural and architectural sites included on the UNESCO world heritage list. That's why having such natural and cultural facilities, tourism should have more attention while forming and realizing the state policy in this filed.

The developed restaurant business is a profitable economic sector of the country. It not only serves the customers but represents the country on the international market. Dining outlets in the therapeutic facility areas serve various groups of tourists for natives and foreigners, package and independent tours. While serving the tourists, a restaurant business plays an important role and acquires some specific features to consider such a business as a part of the tourism industry.

No doubt that a restaurant business is to be adaptable to rapid modern trend satisfying needs of not only native but foreign tourists too. Tourist traffic is also important as well as factors influencing them. No less important is to follow food preferences of the increasing tourist traffic of the foreign guests. First of all, such an approach should be used in the hotel restaurant as well as in those located in in the therapeutic facility areas.

Many native and foreign scientists emphasize different aspects of the hotel business development: N.O. Piatnytska, O.D. Timchenko, O.P. Tkachenko, M.V. Chorna, N.H. Mitsenko, S.M. Bezrodna, S.M. Shamara, O.P. Butenko, T.V. Shtal, E. Gheribi, E. Kwiatkowska, G. Levytska [1-15]. Mentioned above authors research different segments of the restaurant business, determine upcoming trends and negative and positive factors influencing the restaurant business. Thought this service sector is of great importance and has an important role in the economy, many experts think restaurant business to be on the nascent stage. So there is a problem in searching a developing path and efficiency improvement of the restaurant businesses. In spite of some remarkable works in this field, there are some aspects such as hospitality industry modern state, its demand for services and progress trends are a topic for further scientific investigation.

As to the statistics, Ukrainian restaurateurs focus on national and Italian cuisine as well as barbecue dishes. As analysts report among 14 thousand of the restaurants almost 80% offers Ukrainian national dishes, about 73% has Italian cuisine on the menu and 45-50% serves barbecue and grill [2].

Around 20% offers Georgian cuisine that is popular in Ukraine. Japanese cuisine covers 16% of the restaurants. 4% of all the restaurants have author's cuisine and the same amount is for such exotic cuisines as Cuban, Chinese, Asian, American and vegetarian facilities. Some menu options such as pasta, pizza, steaks, grill dishes, Greek salad and cheesecake can be found in any restaurant.

The crisis pushes restaurants to be multipurpose. Mentioned above menu options are the most popular ones in the majority of the restaurants: they do not require expensive or rare ingredients. But this format is fraying around the edges.

Nowadays there are changes in consuming in the restaurant services. The new trend is the promotion of national cuisine: Ukrainian cuisine from Ukrainian food. There are also some groups representing the cuisines of different Ukrainian regions. For some period of time, there were a lot of national restaurants but some heavy, not authentic dishes were served there. Today there are restaurants where it is possible to taste really amazing dishes from different regions of our country: restaurants of Podolia cuisine, Carpathian cuisine, Bessarabian cuisine. The restaurants emphasize national dishes – Bessarabian cuisine and wines. They work only with local food and cook dishes using authentic recipes.

Kherson region is a unique area for tourism, rest and recreation. It is one among all regions of Ukraine which is washed by two seas – the Black Sea and the Azov Sea. The coastline is about 200 kilometers and it has wonderful sandy beaches, developed recreational infrastructure in 11 resorts. Specifically, here you can find:

- the biggest fresh water-storage basins in Kakhovka;
- ecologically friendly and unforgettable recreational site Dnieper Delta – one of the biggest plavni (reed marches) area in Europe;
- the longest sandspits in the world – Arabatska Strilka;
- the biggest desert island in Europe – Dzharylhach;
- the only natural desert in Ukraine, one of the biggest sands in Europe – Oleshkivski Pisky;
- the biggest artificial forest in the world – 100 thousand hectares;
- more than 70 explored balneological resorts with high potential (mineral and thermal water, therapeutic mud, salt lakes, etc.) [16-20].

Kherson region is an ecologically clean area with nature reserves: about 80 sites of national, international and local significance. Among them, there are 2 world-known biosphere reserves – Chornomorskyi (the Black Sea) and “Askania-Nova” which are submitted to UNESCO. The genuine tourist attractions are four national natural parks: “Azov-Sivash”, “Oleshkivski Pisky”, “Dzarylhach”, and “Lower Dnieper National Nature Park”. Besides natural resources, Kherson region is full of more than five thousand historical, cultural and artistic heritage (legendary Kam'yanska and Oleshkivska Sich, Scythian burial mounds, ancient settlements, Turkish fortification

ruins, Cossack crosses, numerous churches and cathedrals). There are nautical, green tourism, enotourism (wine tourism), ecotourism, cultural heritage tourism in the region [10, 11].

Kherson region is no less famous in the agricultural sphere. Thus, there is a recondite fact that the first oyster farm in Ukraine is located in Kherson region. According to historical data in the XIX century, Ukraine was a famous large exporter of oysters, well-known all over the world. This gourmet item was grown in our area and it was pretty successful. Nowadays Skifian Oysters Company [5] grows oysters on the Black Sea coast in an ecologically clean place of Kherson region, near Chornomorskyi (the Black Sea) biosphere resort submitted to UNESCO. The company cooperates with the National Academy of Sciences of Ukraine which is conducting scientific research there. These oysters are known to have soft meat with delicate marine aroma and sweet nutty aftertaste. According to the company data, they are able to supply 99% of oysters for Ukrainian market. Ukrainian oysters are not worse than foreign ones and the advantage is that Kherson product can be delivered to any place in Ukraine within 5-7 hours. It is widely used by Kherson and regional restaurants which cooperate with the company.

The growth of tourist traffic formed the restaurant business standards which are adopted by tourists and it is impossible to provide high-quality services without them. If ranking the restaurants at the one end of the scale there are pragmatic establishments and on the other end, there are those who promise to satisfy. Providing services you need to be regulated by many legal acts including the Constitution of Ukraine (article 42), the Civil Code of Ukraine (articles 901-907), Law of Ukraine "On Consumer Rights Protection" (Articles 10, 12, 13, 17, 20) and decrees of the Cabinet of Ministers of Ukraine (No.313 of May 16, 1994, No. 1248 of December 21, 2000, No. 903 of November 10, 1995, No. 684 of September 01, 2003, No. 720 of September 09, 2005, etc.). Legal, organizational, social and economic basis for providing services by health-resort facilities in Ukraine is Law of Ukraine "On Resorts" of October 05, 2000 (amended and revised). According to this law, "health-resort facilities are healthcare establishments located in resorts and provide curative, preventive and rehabilitation services to citizens using natural curative resources" [9, 10, 11].

In the south of the country, the important factor for restaurant business is seasonal fluctuation as the duration of the swimming season is 3-3.5 months on average. The holiday season opens on May 20 and finishes at the end of September. By polling and monitoring, it is determined that the number of available bed spaces (urban-type settlements Zaliznyi Port and Lazurne, the city of Skadovsk) are flexible; the traffic at private accommodations, hotels, and other facilities is changeable.

The maximum growth is in the middle of July and August. It is connected with such factors: school holidays, vacations, favorable weather conditions. There were

conducted some researches among tourists of different age, sex, etc. to define the demand for goods and services of restaurants businesses (urban-type settlements Zaliznyi Port and Lazurne, the city of Skadovsk).

Food services in the resorts can be divided- into three groups: 1) full board – 3-4 meals a day (breakfast, lunch, dinner, dinner); 2) half-board – 1-2 meals a day (breakfast, dinner); 3) individual – kitchen, kitchenette or other facilities for cooking by yourself.

Among the respondents about 35% had a rest in the facilities of hotel and catering business where they were able to have a meal in the canteens, cafes (full or half-board), the rest had accommodations in private houses (65%) and had to look for eating facilities by themselves.

It is found out that among those who live in the private accommodations, the majority of the respondents (79%) use the facilities of hotel and catering business (canteens, cafes, etc.), and others (21%) prefers homemade food and cooks by themselves. We determined the factors influencing a sales slowdown for goods and services of the hotel and catering business in resorts. Essential factors are the following: high prices, improper working hours, poor choice and quality, bad service.

The majority of respondents negatively evaluate the work of the majority the facilities of hotel and catering business but the most negative opinions are about pricing (42%), poor choice (33%), goods and services quality (25%), and improper working hours (3.5%).

The customers evaluated service culture using the following parameters: wait time, cleanliness of premises, staff neatness, staff attitude towards customers, kitchen sanitation.

The most negative opinion is about street food stalls selling fast food. The absence of sanitation, bad food technology, and poor food quality cause some negative effects in most cases (food poisoning, digestive disorders, etc.). The only advantage is a quick service. The average rate is 2.94.

The situation cannot be considered better with canteens and cafes. The average rate for canteens and cafes is 3.68 and 3.92 correspondently. Here the challenge is staff attitude toward customers and kitchen sanitation. The majority of customers do not satisfy with the crockery and cutlery cleanliness. They complained about food leftovers on the crockery and cutlery, dishwashing liquid spots on the cutlery, greasy dishware, coffee and tea stains on mugs, etc. These violations are pretty critical as they do not meet sanitation requirements for dining outlets.

Unskilled staff and seasonal job cause incompetence and poor service in dining outlets. That's why the management of these establishments should change an approach while recruiting: hire employees carefully and thoughtfully, do training,

cooperate with educational institutions which train future specialists in the customer service sphere.

The question of dish choice and its quality is also pretty important. About 33% of the respondents are not satisfied with poor dish choice: starters (about 10% of all dishes) are represented by 2-3 kinds of salads from seasonal vegetables; first courses (about 10%) are limited with borshch, solianka, and a vegetable soup; main courses (about 60%) are mainly plov, pelmeni, varenyky, pizza, etc. (easy and fast dishes); sweets (about 5%); hot (coffee, tea) and cold drinks are mainly not home-made (juices, sodas, etc.); confectionery is represented by non-homemade products.

The choice for starters, first and main courses are natural for establishments with complete production cycle which offer some adequate nutrition. But there are few such dining outlets. Mainly they are health and recreational resorts canteens, hotel restaurants and cafes. These dining outlets serve limited groups of customers, only those who accommodate there. The majority of dining outlets is pre-prepared meals facilities and does not have an opportunity for some adequate nutrition. The possible solution may be a factory-kitchen or public canteens and fast food restaurants [3].

Our research shows that 74% of the respondents wants to get one of the meals: 17.2% needs breakfast, 64.3% – lunch and 3.5% – dinner. About 15% has no opinion; 16.2% of the respondents wants to get 2 meals a day: breakfast and lunch or lunch and dinner. We also conducted a questionnaire survey as to the prices for the meal.

While polling we offered to tell the price which our respondents are ready to pay for the set menu. As we found out, about 2% think that a proper price is up to 50 UAH, 3% - more than 200 UAH and the majority of the respondents think the best price is from 100 to 150 UAH (45%) and from 150 to 200 UAH (36%). This price is considered to be the best and meets the quality of the given services.

Analyzing this data we can confirm that the best price for breakfasts is from 20 to 45 UAH, lunches – 45-70 UAH, dinner – up to 70 UAH. Researching the prices in available dining outlets we found out that the price for the set menu is from 120 to 150 UAH. But the disadvantage is there are not enough dining outlets which provide set menus to satisfy all needs. All mentioned above tells us about main problems of the fluctuation of consumer's demand for goods and services of dining outlets in resorts.

Summarizing all the results, we can say that the chaotic work of dining outlets causes low demand level. The task of each enterprise is to get maximum profit. That's why it is strategically important to mind these critical needs. They are opportunities for enterprises to produce and sell more, hence to increase their market share.

These days resort restaurants need to pay attention to local producers who can be competitive due to the lower prices as they are located closer to the end users. The

use of local trends in brand names and advertising, price policy, influence on local retailers – all these are strategies which help a local producer to work successfully in the regional market and even replace international brands. Restaurateurs and local producers can benefit due to the minimization of middle men's amount offering goods and services directly to the customer.

Tourists visiting Kherson region spend more and more money for buying local farm food and culinary (food) tourism are on trend. Products sold in the fests and produced by local businesses are getting more and more popular.

The social and cultural impact of tourism on the society is hard to underestimate. The positive impact of tourism is obvious for low living standards of the local population and high level of unemployment especially among the youth; low rates of construction of housing, social infrastructure facilities; poor conditions of water supply, electric power, heating systems; the lack of skilled employees, etc. Next positive impact of tourism is the governmental programmes for basic, adult and further education. This problem concerns academic programmes as well. But the most critical issue is adult education. It concerns those who are going to work in the hospitality industry as well as experts of governmental structures and local authorities whose sphere of expertise is to plan and to improve national tourism. So it is necessary to shape tourism policy of Ukraine reflecting organizational, economic, institutional, social and psychological mechanisms to increase tourist traffic in our country. All national tourism policy is to be shaped beginning with the local authority level, with regional development strategy.

Analyzing all the result of our research it is possible to conclude that nowadays consumer service sphere of resorts in Kherson regions is represented by a wide range of establishments specializing in various services. Dining outlets serve different groups of tourists and that's why it is necessary to use individual and specific methods and techniques of services. But there are also obvious disadvantages being corrected and changed. In spite of this fact the market for health resorts services is potentially attractive therefore it is necessary to provide a number of approaches to improve it and to maximize its benefits.

To improve customer service sphere in Kherson region it is necessary to stimulate the best companies in HoReCa (hotel, restaurant, and catering) sphere, to promote awards for local brands, to make top lists with the best representatives of the branch, etc. The feedback with tourists, regular monitoring of opinions and reviews allow keeping the eye on the advantages and disadvantages of the market to be able to increase tourist traffic and tourist's average purchase amount as well as tourist's duration of stay.

References:

1. Tkachenko T. I. Sustainable Tourism Development: Theory, Methodology, Business Realities [Text]: Monograph / T. I. Tkachenko. - K.: Kiev. National Trade.Ekonom. Unt., 2009. - 463 pp.
2. Stahl T.V. Marketing strategies of restaurant enterprises: monograph / T. Stahl. - Kharkiv:KHDUKT, 2011. - 274 pp.
3. Pyatnitskaya G.T. Market restaurant economy in Ukraine: the current state and prospects of development / G.T. Pyatnitskaya // Economist: Sb. sciences Works. - 2004. - No. 4. - P. 57-61.
4. Organization of catering services. [Electronic resource]. - The access mode is [http:// generation. At.ua/load/knigi/organizacija_poslu](http://generation.At.ua/load/knigi/organizacija_poslu).
5. Shamara I.M. Trends in the development of the restaurant industry as a part of the tourism industry of Ukraine / I.M. Shamara [Electronic resource]. - Access mode <http://irtb.karazin.ua/resources/3449dabbb9cc14569cc2cab051373b7f.pdf>.
6. Orlenko O.V. The Importance of Tourism in the Development of the National and World Economy. Electronic professional scientific journal "Market Infrastructure". - 2016. - No. 2. - P. 84-88.
7. Kosova T.D. Organization and method of economic analysis: teaching. manual / Kosova T.D., Sukharev P.M., Vaschenko L.O. [etc.]. - K.: Center for Educational Literature, 2012. - 528 p.
8. Lypych L.G. Prediction of production on the basis of determining the volume of demand for products of enterprises: monograph / L.G. Lypych, VL Zohoruiko - Lutsk: Volyn. National University Lesia Ukrainka, 2018. - 192 p.
9. Mitsenko N.G. Restaurant industry as a channel for the sale of agroindustrial complex products / N.G. Mitsenko // Business-inform. - 2014. - No. 4. - P. 208-214.
10. Mitsenko NG Trends in the development of demand for food products and goods turnover of the restaurant industry / N.G. Mitsenko // Trade, commerce, entrepreneurship: Sb. sciences Works. - Lviv: LKA, 2012. - Vip.14. - P. 66-69.
11. Butenko O.P. Analysis of the restaurant market economy of Ukraine and prospects for its development [Electronic resource] / O.P. Butenko, I.V. Dyadyushkina // Economical space. - 2013. - № 74. - P. 73-81.
12. Vasilenko V.O. Classification of competitive advantages of restaurant business enterprises [Electronic resource] / V.O. Vasilenko, S. S. Tkacheva // Economic strategy and prospects of trade and services development. - 2010 - Voip. 1. - pp. 584-595.

13. Kovalenko N.O. Analysis of the market of sanatorium and resort services of Ukraine / Kovalenko N.O. // The Economics of the Food Industry Volume 7, Issue 4/2015
14. Palamarchuk MM On economic-geographical laws / MM Palamarchuk, ND Pistun, OI Chablis // Economic Geography: Science. save - 2005. - №29. - P. 16-19.
15. Smal I. Tourist Industry of Ukraine: Current State and Development Prospects / I. Smal // Tourist-Local Studies. - Vip.5. - 2004. - P. 46-51.
16. About Resorts: Law of Ukraine dated October 5, 2000 No.2026-III. [Electronic resource]. - Mode of access: zakon5.rada.gov.ua/laws/show/2026-14
17. Moskalenko MA Tourist image of Ukraine / M.A. Moskalenko / Geography and tourism. - vip.12. - K. 2011. - P. 83-87.
18. Web-portal of the World Tourism Organization (UNWTO) [Electronic resource]. - Access mode: <http://unwto.org>
19. Therapeutic and health tourism - well-known medical and health resorts of Ukraine [Electronic resource]. - Access mode: <http://svit-mandry.com/ua/likuvalnikurorty/>
20. Regional Program of Tourism Development and Resorts for 2011-2015 // [Electronic resource]. - Access mode: <http://refdb.ru/look/2285401.html>.

2.6. Dynamics of development of hotel installations and their impact on the economy of the state

The hospitality industry is the backbone of the tourism business and an important link in the development of other sectors of the economy: transport, restaurant, trade, construction industry, etc. Due to Ukraine's desire to join the European Union, there is an urgent need to harmonize requirements and create innovation in different areas of the country's life, introducing which Ukraine will meet the standards of an EU Member State.

In modern conditions, the importance of organization of effective management of the hotel industry is increasing, which is able to adapt to changes in the market of hotel services, which are part of the tourist market of the region, region, and country.

The current situation in the placement services market is changing rapidly, so research is needed.

Various aspects of the functioning of the hospitality sphere were considered in the writings of domestic and foreign scholars. Well, in this article [1] the hospitality industry is seen as an effective tool for developing the tourism business. In this work

[2], the problems of competitiveness of the hotel industry of Ukraine are highlighted. In particular, corporate culture and image as a factor in enhancing the competitiveness of hospitality enterprises [3].

However, despite the considerable number of scientific works, the questions about the peculiarities of the functioning of the hotel services market, due to their dynamic nature, do not lose their relevance and require periodic review.

The purpose of the study is to conduct an analysis of the number of entities providing accommodation services, namely: hotels and similar temporary accommodation facilities, vacation accommodation and other temporary accommodation, providing camping sites and parking places for residential vans and trailers, temporary accommodation and other temporary accommodation facilities.

General and special methods have been applied: analysis and synthesis, systematic approach, comparison and generalization, methods of mathematical statistics for processing of research results; graphic – to illustrate the processes and design the results of the analysis. Have been studied some works of domestic and foreign scientists on the subject of the research.

After the outbreak of hostilities on the territory of Ukraine, tourist flows declined sharply, the number of persons accommodated in collective accommodation facilities decreased from 6 850 637 thousand in 2013 to 5 423 920 thousand in 2014. Particular impact on the significant decrease in tourist flows to Ukraine, associated with the beginning of 2014 in the eastern regions of Ukraine armed conflict and annexation of the Crimea. Therefore, we consider it incorrect during the analytical study of the comparison of statistical indicators until 2014.

For the period from 2015 to 2018, the total number of tourists increased from 2019576 to 4557447 people, or another said, increased 2.25 times (Table 1). A significant growth during the study period occurred among inbound (foreign) tourists - from 15,159 in 2015 to 75,945 in 2018, which is more than 5 times.

The number of outbound tourists increased from 1647390 to 4024703 people, or 2.4 times. Domestic tourist flows increased from 357027 people in 2015 to 456799 in 2018 (128%), but the highest increase was seen in 2017 (up to 476967 or 133.6% compared to 2015).

Activities of hotels and similar accommodation include the provision of mostly short-stay accommodation for guests and visitors, as a rule, on a daily or weekly basis, include the provision of orderly accommodation in guest rooms or suites. Services include daily cleaning and linen replacement.

In addition, a wide range of additional services such as catering and beverages, parking, laundry, swimming pools and gyms, recreational and leisure facilities, as well as conference and meeting facilities are possible. This class includes hotel, resort, luxury, motel activities.

Table 1.

Tourist flows of Ukraine in 2015-2018

Indicator	Year							
	2015		2016		2017		2018	
	persons	%	persons	%	persons	%	persons	%
Served tourists, total	2019576	100	2549606	100	2806426	100	4557447	100
Served inbound (foreign) tourists	15159	0,7	35071	1,4	39605	1,4	75945	1,7
Outbound tourists served	1647390	81,6	2060974	80,8	2289854	81,6	4024703	88,3
Served domestic tourists	357027	17,7	453561	17,8	476967	17,0	456799	10,0

¹ Excluding the temporarily occupied territory of the Autonomous Republic of Crimea, Sevastopol and the temporarily occupied territories in Donetsk and Luhansk regions.

² Legal entities and entrepreneurs. 2000-2010 – according to the Ministry of Infrastructure of Ukraine, since 2011 - according to the State Statistics Service.

Compiled by author based on [4].

The activity of hotels and similar accommodation facilities during 2015-2018 is characterized by a gradual increase in the number of business entities. Thus, in 2016, compared to 2015, the number of economic entities in this field increased from 4035 units to 4104, which is an increase of 1.7%. In the following years, 2017 and 2018, this upward trend continued and the number of economic entities increased to 4432 and 4985 units, respectively, ie an increase of 8% in 2017 and another 12.4% in 2018 (Table 2). The vast majority of businesses in the sector are small businesses, more specifically micro-enterprises.

The activities of hotels and similar accommodation facilities are characterized by a gradual increase due to the number of small business entities. Thus, from 2015 to 2018, their number increased from 3,942 in 2015 to 4,893 in 2018, which is an increase of 23.5%.

Table 2.

Dynamics of the number of business entities in hotels and similar accommodation in Ukraine for the period 2015-2018

Year	Total	% from the previous year	Number of economic entities (units)						
			Including						
			subjects of big business	subjects of medium business		small business entities		of these, microenterprises	
				total	% from the previous year	total	% from the previous year	total	% from the previous year
2015	4035	-	-	93	-	3942	-	3658	-
2016	4104	1,7	-	87	-6,5	4017	1,9	3712	1,5
2017	4432	8,0	1	92	5,7	4339	8,0	3990	7,5
2018	4985	12,4	1	91	-1,1	4893	12,8	4453	11,6

Compiled by author based on [4]

Therefore, the activity of hotels and similar accommodation facilities in Ukraine is developing successfully. This activity is characterized by the entry into the market of a large business entity, the relatively stable number of medium-sized business entities and the positive dynamics of the number of small business entities.

Holiday and other temporary accommodation activities include the provision of predominantly short-term accommodation, usually on a daily or weekly basis, in separate isolated areas, such as furnished rooms with kitchenware or fully equipped kitchens. These may be apartments or apartments located in separate multi-storey houses or blocks, single-storey bungalows, chalets, cottages and small houses.

Characterizing the dynamics of the number of accommodation facilities for the period of leave and other temporary residence in Ukraine for the period 2015-2018, we can say that in general their number decreased (Fig. 1).

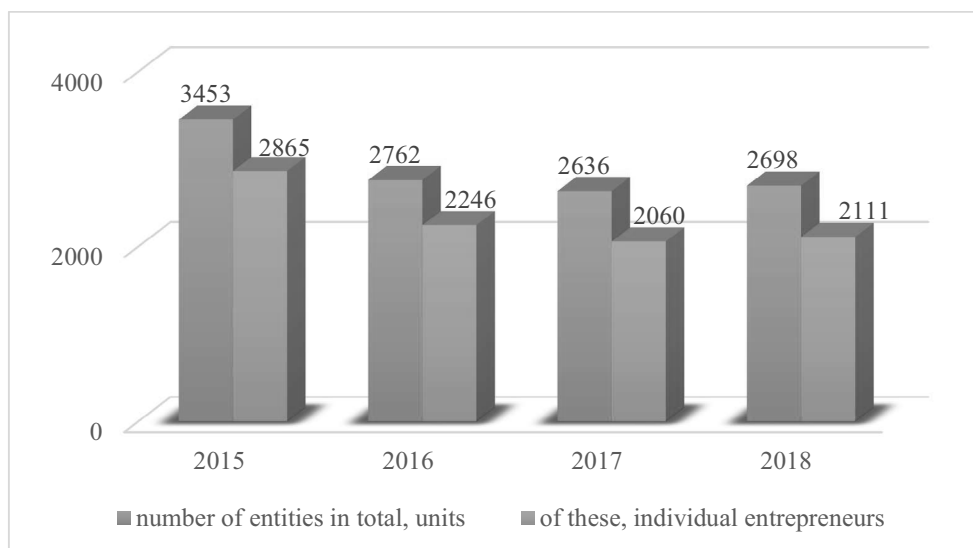

Compiled by author based on [4]

Fig. 1 Quantitative dynamics of accommodation facilities for holidays and other temporary residence in 2015-2018

During the study period, the number of these funds decreased from 3453 in 2015 to 2698 in 2018, ie by 21.9% (Table 3).

Table 3

Dynamics of the number of accommodation facilities for the period of vacation and other temporary residence in Ukraine for the period 2015-2018

Year	Number of economic entities (units)					
	Total	% from the previous year	including			
			subjects of big business	subjects of medium business	small business entities	of these, microenterprise entities
2015	3453	-	-	9	3444	3351
2016	2762	-20,0	-	8	2754	2658
2017	2636	-3,7	-	8	2628	2542
2018	2698	2,3	-	9	2689	2596

Compiled by author based on [4]

The vast majority of vacation and other temporary accommodation are small businesses (even micro-enterprises). The number of medium-sized enterprises is relatively small, and there are no large entities in the sector at all.

Provision of campgrounds and caravans for caravans and trailers. This class includes: providing accommodation for campsites, tents, trailer parks, leisure camps, as well as hunting or fishing grounds for short-term accommodation for visitors and guests; provision of seats and facilities for residential vans.

This class also includes activities for shelter or bivouac placement for tents or sleeping bags.

Active tourism, which involves camping, motor vans, etc., is only developing in Ukraine. Unfortunately, there are no reliable statistics on the number of unorganized active tourists, who prefer to constantly change the situation, search for new experiences and during this time live in campsites or motor vans in specially equipped parking lots. Analyzing the number of places provided by campsites and parking places for caravans and trailers, we can say that this number is decreasing every year (Fig. 2).

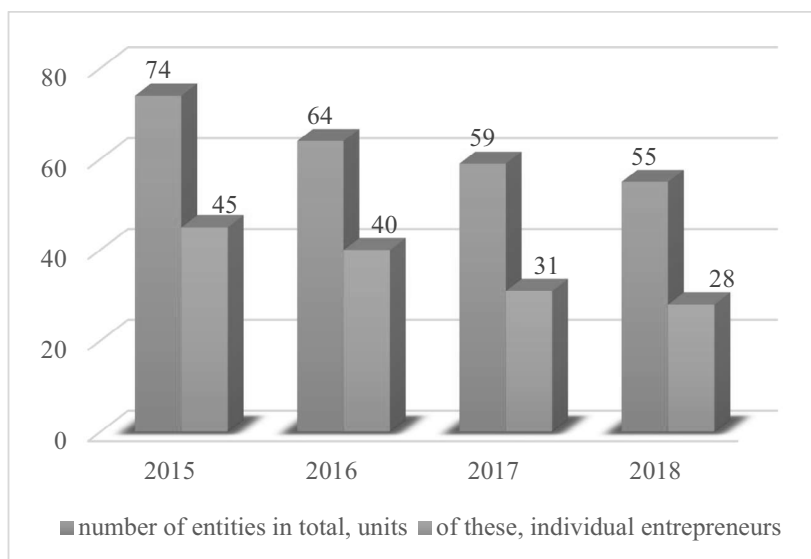

Compiled by author based on [4]

Fig. 2. Quantitative dynamics of business entities providing camping and parking for residential vans and trailers in 2015-2018

Thus, for the period from 2015 to 2018, the total number of economic entities providing campsites and parking places for residential vans and trailers decreased from 74 to 55, ie by 25.7% (Table 4).

Temporary accommodation includes the provision of short-term accommodation to accommodate business travelers and other guests. This section also includes the provision of long-term accommodation for students, working groups and the like. Some of these accommodation units only provide lodging and offer meals and recreation.

Table 4

Dynamics of business entities providing camping and caravans for residential vans and trailers for the period 2015-2018

Year	Number of economic entities (units)					
	Total	% from the previous year	including			
			subjects of big business	subjects of medium business	mall business entities	of these, microenterprise entities
2015	74	-	-	-	74	73
2016	64	-13,5	-	-	64	63
2017	59	-7,8	-	-	59	58
2018	55	-6,8	-	-	55	53

Compiled by author based on [4]

Temporary accommodation does not include activities related to long-term (month or year) apartment rentals. The number of temporary accommodation institutions during 2015-2018 was characterized by some changes (Fig. 3).

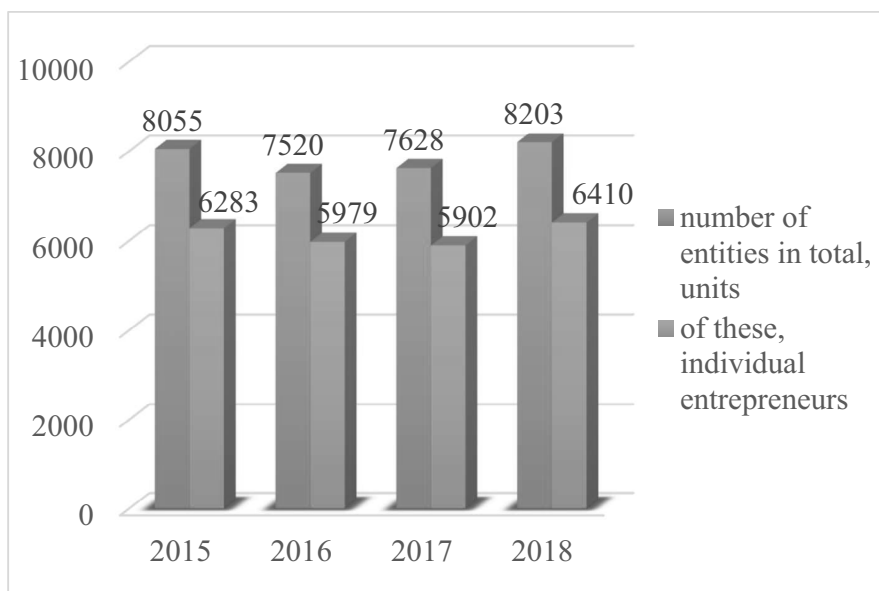

Compiled by author based on [4]

Fig. 3. Quantitative dynamics of temporary accommodation institutions in Ukraine in 2015-2018

Thus, in 2016, there was a reduction in the number of business entities in temporary accommodation from 8055 to 7520, ie by 6.6%. In 2017, the situation began to stabilize and in 2018 the figure reached 8203.

However, in general, for the period under review the increase was 1.8%. Separately, the number of individual entrepreneurs also decreased from 6,283 in 2015 to 5,979 in 2016 and 5,902 in 2017. However, in 2018, the indicator increased to 6410, that is, for the whole period under review, there was an increase of 2% in the number of temporary entrepreneurs.

The dynamics of the number of subjects of large, medium and small businesses in temporary accommodation facilities are given in Table. 5. As can be seen from the table, among the entities providing temporary accommodation are medium and small-sized enterprises.

Table 5

Dynamics of the number of temporary accommodation business entities

Year	Number of economic entities (units)					
	Total	% from the previous year	including			
			subjects of big business	subjects of medium business	small business entities	of these, microenterprise entities
2015	8055	-	-	103	7952	7559
2016	7520	-6,6	-	97	7423	7007
2017	7628	1,3	1	101	7526	7074
2018	8203	7,5	1	101	8101	7548

Compiled by author based on [4]

Other temporary accommodation activities include the provision of temporary or long-term accommodation in single or shared rooms, dormitories for students, seasonal workers and others. This class includes: student dormitories, school dormitories, work settlements, boarding houses, railway sleeping cars.

The dynamics of the number of economic entities of other temporary accommodation facilities in Ukraine over the period 2015-2018 tended to follow, the number of economic entities in the group jumped in 2016, which occurred from 439 to 590 among all economic entities, individual entrepreneurs from 411 to 519. After such an increase of 34.4% and 26.3% respectively, already in the next year, 2017 marks a practically return to the previous level (Table 6).

As can be seen from table 6. only small businesses, mainly micro-enterprises, are among the economic entities.

Table 6

Activities of other temporary accommodation facilities in Ukraine for the period 2015-2018

Year	Number of economic entities (units)						
	Total				Including individual entrepreneurs		
	subjects of big business	subjects of medium business	mall business entities	of these, microenterprise entities	subjects of medium business	mall business entities	of these, microenterprise entities
2015	-	1	492	477	-	411	407
2016	-	2	588	574	1	518	514
2017	-	1	500	484	-	419	414
2018	-	1	464	446	-	388	382

Compiled by author based on [4]

While researching the dynamics of hospitality businesses, there are some problems in the industry. Statistical records of hospitality establishments are conducted in accordance with the codes of conduct of economic activity (NACE). However, the delineation of activities is unclear. Business entities typically choose the NACE code independently by defining the name of the entity in which they provide services. Due to this, the situation on the Ukrainian market is when the institution actually corresponds to the name "hotel", but positions itself as a temporary accommodation establishment. In view of this situation, the survey conducted by the statistical authorities cannot be considered as complete. This, in turn, creates some difficulties in analyzing trends and determining the prospects for the development of the hotel services industry.

In addition, entities within the legal field of Ukraine formally operate in different organizational and legal forms. The peculiarity of the application of various organizational and legal forms of doing business in the sphere of hotel services is the secrecy of such information. Hotel companies do not make public any information about the legal form and management of the company. In contrast, in international practice, notices of business owners and founders, organizational and legal form,

history of creation are not just open information, it is also becoming part of the organizational culture and image of the enterprise.

Offers of accommodation services in apartments of apartment houses have a significant influence on the development of the industry. Such apartments are often advertised as mini-hotels or apartments. All this adds up to inaccuracies in the statistics and significantly affects the development of the industry as a whole.

Conclusions. The market of hotel services in our country is developing dynamically, as evidenced by the increase in the number of business entities operating in the said field and the increase in the volume of services provided by them. Subjects of various organizational and legal forms function in this field, legal entities and natural persons are entrepreneurs. The legal framework governing hotel service activities is outdated and imperfect and needs to be changed. This, in turn, requires further scientific research and development in terms of clarifying the conceptual apparatus and improving the methodology of statistical accounting.

References

1. Mazur V. S. *Industriya gostinnosti – effektivnij instrument rozvitku turistichnogo biznesu*. Zhurnal yevropejs`koyi ekonomiki. Vidannya Ternopil`s`kogo nacjonal`nogo ekonomichnogo universitetu. 2015. Tom 14 (# 3). S. 273-286.
2. Abramova L. S. *Problemy` konkurentosposobnosti gostinichnogo khozyajstva Ukrainy`*. Visnik SevNTU. Seriya: Ekonomika i finansi. 2010. #109. S. 3-7.
- Grynko T. V. *Organizational culture and image as a factor in the competitiveness of tourism and hotel enterprises. National Economic Reform: experience of Poland and prospects for Ukraine: Collective monograph. Vol. 3. Poland: Izdevnieciba «Baltija Publishing», 2016. P. 252-270.*
3. Official site of the State Statistics Service of Ukraine [Electronic resource]. Access mode : <http://www.ukrstat.gov.ua>

2.7. Improvement of the management system and creation of factors of effective personnel policy in the hotel and restaurant industry

Currently, the hospitality industry is one of the leading components of the service sector, which has a significant impact on key sectors of the economy: transport and communications, construction and agriculture, consumer goods and others. The supply of hotel services is growing rapidly, with a growth rate of 20% a year.

A large group of scientists dealt with the problems of managing enterprises of the service sphere. Researches in this area in recent years were conducted by LB Sulpozar, VN Solovyov, LI Erokhina, EV Bashmachnikova, Sh 3. Valiyev, OI Vasylchuk,

SK Egorova, AP Gorina, OM Gorelik, EN Zhiltsova and others. The problems of service management are devoted to the work of a number of foreign scientists, especially Yitzhak Calderon Adizes, Ph.D., a world-renowned management consultant.

The effectiveness of the management system is closely related to the overall organizational effectiveness. [1]. Conditions of effective personnel management system is OJEC tions organization qualified personnel maximum realization of professional competence and experience of workers, improving the system of remuneration and motivation, management internally displaced weighted tions and career employees, as well as providing employees with opportunities for professional development [2].

Careful attention to management, special search and development of innovations in the field of management has a significant place. The main factors that influence the efficiency of the enterprise are: new information technologies and the competence of managers, which generate managerial innovations and increase management potential. A characteristic feature of hotel services is the direct involvement of staff in the production of services, which is an integral part of the hotel product, which necessitates the need to concentrate efforts on human resources management in order to provide quality customer service.

Turning to the specifics of development strategies in the hospitality industry, it should be noted that hospitality industry managers are trying to view the strategic management system as a separate sector of the economy that has nothing to do with other types of business. However, this is not entirely true. In recent decades, significant progress has been made towards the application of general management theory in the hospitality industry.

It is important for you to effectively manage your business with the people you work with. It is important for the manager to understand that he is not doing something on his own, because behind his shoulders he is a reliable team. [3]

To evaluate the effectiveness of the chosen management structure, it is reasonable to apply this approach as conducting retrospective in which the analysis of e ktiv and discussed problematic point. This method promotes growth and improvement.

The main problem is when a company does not pre-define its internal vision, does not understand its goals and objectives, does not realize and does not define its values. Then it turns out that the manager requires people so at what he does. " It 's important to decide for yourself what you want and where you are going - then people will do what you ask them to do. " It is important to carry out " supervisions, stratesessions, to plan at least the next year to ensure the effective development and growth of the company" [3].

The most relevant management structure .

Today is about the actual e ktna management structure. It is a management system that is created to solve a specific complex problem. About e ktna management structure is temporary. Its meaning is to gather into one team most qualified to carry out some of the complex is CTU on time with a given level of quality " and within allocated for this purpose, material, financial and human resources. So, moving on to e KTU about to e KTU, it is easier to analyze the situation. With this approach, you are in control of the processes as much as possible, and can monitor whether everything is working as it should, or whether it's time to make changes . "

Itzhak Adizes is the author of the concept of organizational change, the model of the company's life cycle and the "vitamin" theory. Founder and head of the Adizes Institute in Santa Monica (USA), a second set of publications and bestsellers, including Corporate Life Cycle Management and Managing Change [4].

Yitzhak Adizes' approach to management is not only a theory of life cycles and a widely known idea of roles - "vitamins". It is a holistic system for reorganizing companies and enhancing their efficiency in the short and long term.

"The essence of the Adizes methodology and how to apply it to hotel business companies is relevant today. Here are the basic concepts, namely [4]:

1. Creating " *mutual respect and trust in the company* " - the most important conditions for the success of the company according to the methodology of Adizes.

2. Transfer of management on the theory of Adizes *from business management to system management*;

3. "Ideal manager"; A *complementary* team is the perfect manager.

4. Conflicts

Conflicts are needed for development. And the role of the leader is not to avoid them, but to learn to benefit from them. Only *constructive conflicts* can be useful - as a result of which a jointly developed solution appears. Unfortunately, most conflicts are destructive.

1. "How on the highway"

The structure of the organization on Adizes is what gives the company the opportunity to develop. The management guru compares the *organizational structure of a highway institution* . [89].

2. "Different stages"

Profit Units must be at different stages of their life cycle - this helps the company to stay on top all the time: when one of the businesses inevitably "grows old", it is replaced by "growing".

7. "Like Christmas Trees"

Adizes compares the organizational structure to the Christmas tree, and says that first it is necessary to deal with "green branches" (profit units), and then - "red decorations" (divided services), which include HR, IT, marketing, finance.

3. "Mistakes"

The mistake of the owner, often made in the transition to system management - "is the search for a deputy exactly the same as the manager himself. It would seem logical, but it is absolutely wrong. It will be much more beneficial for a company if it is headed by a person who performs well those functions that go wrong with the owner "[4]. There is no "magic formula", a single and correct combination, made up of people (team members) with a different set of "vitamins". Moreover, at each stage of the life cycle of an organization, different teams are required - that is, an *effective team* can consist of people with different role compatibility. It is also important to understand that not all "vitamin" combinations *produce a positive result* . Some teams with different RAEI codes will be more effective than others. [4].

Any association of dissimilar, often diametrically opposed, styles of work and life creates conflicts within this group. And the fact that the team will be selected according to the roles, will not save her from such excesses. "Moreover, it is the " *vitamin "principle* - the principle of unifying differences - that becomes the basis for conflict. But! The very essence of my theory that conflict - a phenomenon not only inevitable, but also normal, natural and navi Th desired. Conflict is the source of energy needed for change. If your company has no conflicts, maybe it is already "empty"? For some reason, everyone is considered positive when there are no stumbling blocks in the company (in the family, in the man himself), everyone agrees, no one protests and is not indignant about anything, in general - silence and hunger. It is an illusion, which hides deep problems and serious illnesses of the organization »- according to the practitioner-scientist.

Conflicts are needed for development . And the role of the leader is not to avoid them, but to learn to benefit from them. Only constructive conflicts can be useful - as a result of which a jointly developed solution emerges. Unfortunately, most conflicts are destructive. A simple example: a person cannot put up with how other members of his team work (say, he is accustomed to systematic, strict adherence to all rules and schedules, and others constantly break deadlines, throw beginnings midway and create a rush and fuss). - and with the words "No, I can't work that way anymore!" decides to leave the company [4]. This is a destructive conflict - nothing new has been created but what has already been destroyed. It is a man of nature: no one will stop to see how the house is erected, and when the building is destroyed, a huge crowd of interesting people will surely gather. Turning any conflict into a constructive one, and therefore benefiting from it, is a skill that takes a long time to learn. And to say "I can't and destroy everything - it's much easier ... but more efficient? "[4]

The innovator identified four conditions that will help the company to benefit from any conflict. First, the team (company) should *have common values and a common vision*. Values are what we believe in. A vision is an expression of what is desirable, given the true: where we are going, knowing where we are now. If not, all talk of a properly selected team will be fiction.

Shared visions and values are the foundation of another important condition for right conflicts: a company must be *respected by a culture of respect and trust* - all members of the organization must accept it as a single value for all. "If I do not respect you and do not trust you, our conflict is bound to be destructive. In such a situation, anyone who expresses disagreement with my opinion will be regarded by me as an enemy who only wants to stick my sticks in the wheels and interfere with all my actions. But if I respect you and trust you, then, even if I disagree with you and you - with me, I will be open and go to meet your thoughts and comments. This does not mean that I will necessarily agree with your arguments, but I will take them not as a desire to offend me, but as an opportunity to learn something new. Such a conflict will most often be crowned with a decision that we both support, and this solution is more effective than our own decision . "[4]

Second: According to Adizes theory, it is dangerous and inefficient to combine, for example, marketing and sales, production and development, HR management and personnel accounting (functions with different "Vitamins") in the same unit, running a lot of people companies.

The third condition of proper conflict: the structure of the organization must be ecological, built on a "vitamin" principle. Think what it would be like if the Earth had no tilted axis - eternal winter would prevail everywhere and only polar bears would survive. Different climatic zones on Earth are a natural environment for the development and existence of different species. And so in the company: for different people to feel natural and comfortable in it, its structure must support a culture of differences, not interfere with it. The company should welcome and encourage different management styles rather than trying to turn a bureaucrat (Type A) into an integrator (Type I) by instructing him to do both accounting and staff development at the same time [4].

Often, it is the *wrong organizational structure that breaks people down, forcing them to perform unnatural roles* - causing either irritation or apathy (no longer constructive).

In general, *restructuring of the company* according to the Vitamin Complex is a separate important component in the functioning of the organization.

"Working in a disjointed department will only push employees into internal destructive conflicts. As some functions are incompatible with each other, usually the one that is focused on the short-term prospects "[4].

The fourth condition is the *right way to make decisions*.

A decision can only be considered effective when all team members are with it.

The management process requires the mutual assistance of a team consisting of managers with different management styles. Business schools are not taught how to assemble such a team. Adises' theories do not explain what style combination is functional and what leads to destructive conflict. Do not suggest how to effectively resolve conflicts that inevitably arise in teams, even represent the right combination of different management styles.

Unfortunately, in management education, conflict is considered a negative phenomenon, not a natural phenomenon that is generated by constant change. In trying to resolve conflicts through their potential harm, we try to stop the change. Conflicts should benefit, not try to eradicate them.

Conflict resolution is a key area of behaviorism.

Behaviorism is the science of human behavior. Behaviorism has replaced management theory and practice in management training. As experience shows, students who learn about the causes of certain behavior do not necessarily learn to cooperate and deal constructively with conflict [5].

In view of the above, it should be noted that in today's socio-economic conditions, ensuring sustainable competitive advantages of the organization is largely determined by the innovative nature of human resources development. Ensuring innovativeness of human resources development is related to the peculiarities of the organization's management system, the implementation of innovation-oriented personnel policy, the availability of competitive personnel potential, effective mechanisms for its implementation.

Reference :

1. Starobynskiy Э. Upravlenye nauchnym kolektyvom // Upravlenye personalom. - M.: 1999. - №11. - s. 7-15.
2. Kattsenbakh Dzh. Ystynnye lyderы preobrazovaniy.- // [Elektronnyi resurs]. – Rezhym dostupu:<http://www.vestnikmckinsey.ru>.
3. Spilni tsinnosti ta synerhiia - yak efektyvna struktura keruvannia // [Elektronnyi resurs]. – Rezhym dostupu: <https://buduysvoe.com/publications/spilni-cinnosti-ta-synergiya-yak-efektyvna-struktura-keruvannya>
4. Ytskhak Kalderon Adyzes Новые razмышleniya o menedzhmente / Ytskhak Kalderon Adyzes»: Mann, Yvanov y Ferber; Moskva; 2016.
5. Kak preodolet kryzysы menedzhmenta. Dyahnostyka y reshenye upravlencheskykh problem // [Elektronnyi resurs]. – Rezhym dostupu: <http://www.management.com.ua/books/view-books.php?id=356>.

2.8. Condition of investment in tourism business of Dnipropetrovsk region and search of conceptions of its development

Стан інвестицій у туристичний бізнес Дніпропетровщини та пошук концепцій його розвитку

Сьогодні на соціальний, політичний й економічний розвиток країн значним фактором впливу є туризм, який являється також соціально значимим явищем. Ще у 2014 році число осіб, що здійснили міжнародні подорожі по всьому світі, сягнуло одного мільярда людей, тоді як ще у 1950 році воно становило близько 25 млн осіб [1]. Сьогодні туризм – це один з найперспективніших і найбільших секторів світової економіки, що становить більше 10% ВВП, за даними UNWTO. На міжнародний туризм припадає близько 6% сукупного доходу країн світу від загального обсягу світового експорту та близько 3% – від світового експорту послуг. Україна також має величезний потенціал і всі передумови для того, щоб увійти до числа країн з розвинутою туристичною структурою [2].

Дніпропетровська область розташована в центрі України і межує з 7-ма областями (рис. 1). Область перетинає одна з найбільших водних артерій Європи – річка Дніпро. В області налічується 22 райони та 20 міст (найбільші міста: Дніпро, Кривий Ріг). Один з найбільших регіонів за площею (31,9 тис. км² (5,3% площі країни)) і чисельністю населення (3,3 млн осіб (7,3% населення країни)). Промисловий та інвестиційний центр України: 16,8% експорту України та 16,5% загального обсягу її інвестицій [3].

Серед областей України Дніпропетровський регіон стабільно є лідером із залучення іноземних інвестицій. \$7,2 млрд – обсяг прямих іноземних інвестицій, залучених в економіку регіону (з них \$6,7 млрд надійшло з країн ЄС), що становить \$2,2 тис іноземних інвестицій на одного мешканця області (у 2 рази більше показника по Україні). Інвестиції надійшли з 60 країн світу (лідерами є Німеччина, Нідерланди, Австрія). Структуризація інвестиційного потоку наведена на рис. 2. Від експортних операцій підприємств регіону надійшло понад \$5,2 млрд.



Рис. 1. Розташування Дніпропетровської області на мапі України



Рис. 2. Сегментування іноземних інвестиційних потоків в економіку Дніпропетровщини (станом на 01.01.2020 р.)

Дніпропетровщина має туристичний потенціал: 114 природно-заповідних територій, мінеральні джерела та лікувальні грязі; багату культурно-історичну спадщину: скіфські кургани IV ст. до н.е., історичні пам'ятники козацького періоду, унікальний римсько-католицький костел Святого Миколая XIX ст., найбільший у світі єврейський комплекс «Менора», аналогів якому немає у світі

тощо. В області розвинений промисловий туризм: залізорудний кар'єр «Південного гірничо-збагачувального комбінату» у м. Кривий Ріг (ширина 2,6 км, глибина 339 м); металургійний завод «Interpipe» у м. Дніпро, відомий своїми арт-об'єктами; Національний центр аерокосмічної освіти молоді ім. О. М. Макарова, Парк ракет.

Попри те, що м. Дніпро відіграє системоутворюючу роль для Дніпровського туристично-рекреаційного регіону, воно відоме в Україні та світі такими унікальними досягненнями як об'єкти нематеріальної культурної спадщини ЮНЕСКО – «Петриківський розпис» і «козацькі пісні України», скіфське золото тощо (космічна галузь, хоч і є найбільш впізнаваним у світі згадуванням про Дніпро, поки що не відноситься до туристичних брендів), про жваву динаміку туристичних потоків, притаманну містам-мільйонникам, мова не йде.

Нині Дніпро пропонує гостям послуги 67 готелів усіх категорій загальною місткістю 3467 місць. Значна частина з них представлена малими готелями від 3 до 20 номерів, в 4-х готелях номерний фонд складає від 40 до 100 одиниць і тільки 3 готелі міста відносяться до формату великих готелів (понад 100 номерів). За даними Дніпропетровського державного центру стандартизації, метрології та сертифікації, на сьогоднішній день сертифікати відповідності отримали 16 готелів [4]. Єдиним п'ятизірковим готелем у місті є «Україна». 4 зірки мають 5 готелів, 3 зірки – 6 готелів, 2 зірки – 3 готелі, 1 зірку – 2 готелі. На сьогодні жодна світова мережа готелів ще не зайшла в місто. Це складно назвати індикатором інтенсифікації міжнародних зав'язків та інтеграції у світове співтовариство.

В регіоні розвинена мережа залізничних магістралей, що з'єднують промислові райони країни та світу, перевищує 3 000 км: 3 залізничні вузли; 8 вантажно-розвантажувальних пунктів; 3 станції, відкритих для операцій з великотоннажними контейнерами; 19 митних постів. Діють 2 міжнародні аеропорти (м. Дніпро, м. Кривий Ріг), які пов'язують регіон з країнами далекого і ближнього зарубіжжя. Діє транспортний авіатермінал авіатранспортної компанії «Южмашавіа», спеціалізація якого полягає у вантажних авіап перевезеннях негабаритних і надважких вантажів у країни СНД, Азії, Африки, Європи; перевезеннях гуманітарних вантажів за програмами ООН та МНС України.

На головній водній артерії країни – р. Дніпро, – діють 4 річкові термінали, що знаходяться в Дніпровському регіоні: річковий порт «Укррічфлот» (спеціалізація – перевантажування металопрокату, великовагові, мінерально-будівельні, зернові вантажі), приватний контейнерний термінал «Таврія Лайн» (спеціалізація – обслуговування власних та чартерних контейнерних судів, а

також судів типу «ріка – море»; Кам'янський річковий порт (спеціалізація – перевантажування металопрокату, залізної руди, піску); Нікопольський річковий порт (спеціалізація – перевантажування мінеральних та будівельних матеріалів». Можливе обслуговування судів типу «ріка-море».

У місті діють два залізничних вокзали – Центральний та Південний. Проте, кількість поїздів все ще лишається недостатньою, відчувається нестача місць, а збільшення пасажиропотоку може спричинити потребу у реконструкції Південного вокзалу. Найбільший в Україні і третій в світі за розміром автовокзал також вимагає реконструкції. Не визначена ситуація з аеропортом: повітряне сполучення всього з 6 країнами у купі з обмежувальною політикою «закритого неба» навряд чи в змозі поживавити потік туристів до міста. Водний транспорт мав би стати популярною атракцією (у т.ч. для круїзів Дніпром) впродовж періоду навігації як для туристів, так і для мешканців міста. Для цього потрібно реконструювати річковий вокзал і створити стаціонарні причали водного транспорту.

Наразі м. Дніпро має особливий статус у муніципальному середовищі України. Це одне з небагатьох українських міст з самостійним міжнародним іміджем завдяки неординарній структурі економіки спрямованої на розвиток космічних технологій. Усталений імідж міста-виробника ракет-носіїв та апаратів для мирного освоєння космосу підкреслює рівень його науково-промислового потенціалу. На рис. 3 наведено логотип міста.



Рис. 3. Логотип та хештег м. Дніпра

За даними Головного управління статистики в Дніпропетровській області, чисельність обслужених туристичними підприємствами внутрішніх туристів у 2017 році склала 168 600 осіб, з них частка іноземців, які перебували у закладах короткострокового розміщення, не перевищує 10% [5]. Чисельність екскурсантів у минулому році склала 5609 осіб. Натомість тривалість перебування гостей міста у закладах розміщення має тенденцію до скорочення – від 3,6 ліжка/добы у 2017 р. до 2,8 – у 2019 р.



Рис. 4. Динаміка туристичного потоку у м. Дніпро за 2017-2019 рр.

Варто зауважити, що Дніпро, хоча і посідає 2-е місце за регіональним індексом ділового середовища (РІДС) серед 24 міст України, субіндекс РІДС 1.14 «Потенціал розвитку туризму» є доволі низьким – 14 місце [6].

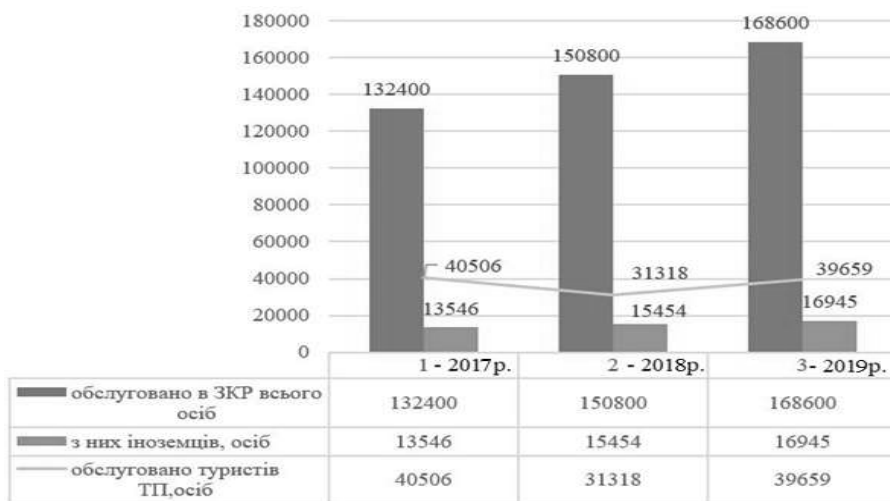

Рис. 5. Структура потоку внутрішніх туристів м. Дніпро за регіонами походження

Місто володіє значним туристсько-рекреаційним потенціалом, представленим як природними ресурсами, так і пам'ятками різної доби. Туристсько-рекреаційний потенціал міста недостатньо залучений до туристичного споживання. Масові заходи, що проводяться в місті, орієнтовані переважно на дніпрян і недостатньо сприяють залученню до міста гостей.

У розробленій і прийнятій у 2017 р. Стратегії активізації туристичного потенціалу м. Дніпро пропонувалося розвивати імідж міста за наступними туристичними концептами (табл. 1). Місто володіє значним туристсько-

рекреаційним потенціалом, представленим як природними ресурсами, так і пам'ятками різної доби. Туристсько-рекреаційний потенціал міста недостатньо залучений до туристичного споживання. Масові заходи, що проводяться в місті, орієнтовані переважно на дніпрян і недостатньо сприяють залученню до міста гостей. У розробленій і прийнятій у 2017 р. Стратегії активізації туристичного потенціалу м. Дніпро пропонувалося розвивати імідж міста за наступними туристичними концептами (табл.).

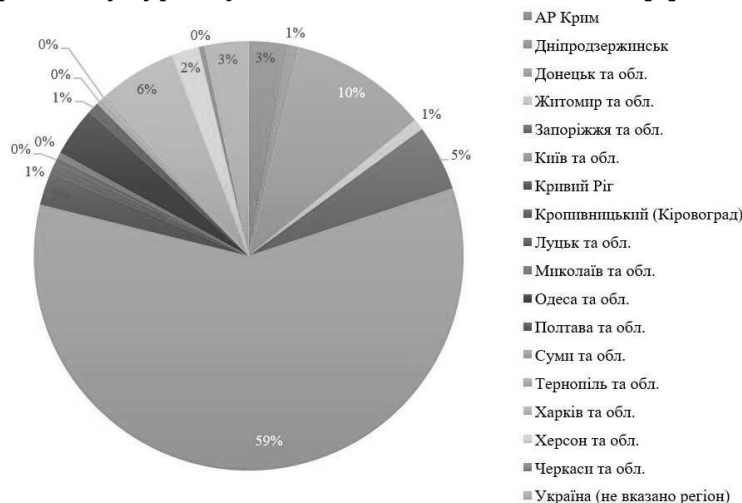
Таблиця 1.

Характеристика концептів міста Дніпра

Назва концепту	Мета і характеристика концепту
«Міський туризм»	Має розвиватися за декількома напрямками:
«Round-bus»	Автобусна екскурсія центром міста з оглядом основних архітектурних пам'яток
«Дніпро міжнаціональний»	Повинен демонструвати, наскільки історія Дніпра тісно пов'язана з історією кількох національних громад (єврейська, німецька, польська, бельгійська) «Дніпро єврейський» включає екскурсію до Міжнародного єврейського центру «Менора», місцями дніпровського єврейства, дегустацію страв і напоїв єврейської кухні. Відповідно і «Дніпро німецький»
«Дніпро нічний»	Має стати цікавим для молоді
«Дніпро гастрономічний»	Має стати цікавим для гурманів
«Дніпро-форпост»	Відвідування музею АТО, Алеї пам'яті загиблих в зоні АТО і Революції гідності, обласної клінічної лікарні ім. Мечникова, участь в фестивалях патріотичної тематики
«Дніпро на Дніпрі»	Місце розташування міста вздовж однієї з найбільших водних артерій країни, сама його назва та ставлення місцевих мешканців дозволяють виділити в межах концепту
«Місто трьох фортець»	Водна тематична екскурсія акваторією Дніпра, участь в етнічних та козацьких фестивалях з дегустацією страв та напоїв української національної кухні
«Дніпро спортивний»	Заняття яхтингом і каякінгом, участь у спортивних заходах з водних видів спорту – регата тощо
«Дніпро рекреаційний»	Пасивний відпочинок; пляжні розваги; водні активності (круїзи, човни, катамарани тощо)
«Дніпро інноваційно-космічний»	Завдяки ракетно-космічній діяльності ракетобудівного комплексу ВО «Південмаш» та КБ «Південне» – Дніпро є всесвітньо відомим космічним центром. В місті присутня і певна космічна освітньо-пізнавальна інфраструктура «Аерокосмічний музей», Парк ракет, тощо.
«Дніпро індустріальний»	Включає пізнавальні екскурсії підприємствами міста, які уособлюють славу Дніпра, як індустріального, наукового та культурного центру України
«Дніпро MICE»	Розширення зовнішньоекономічних зв'язків України призвело до збільшення до міста потоку ділових туристів з різних регіонів і країн світу, основною метою яких є відвідання конференцій, виставково-ярмаркових заходів, бізнесзустрічі тощо.

Впровадження цих концептів потребує вирішення ряду стратегічних цілей та завдань. По-перше, задля вдалого розвитку туристичного продукту м. Дніпро потрібна підтримка, реставрація, реконструкція, відновлення існуючих «якірних» об'єктів за кожним з напрямів концепту – будівель, історичних об'єктів, гребного каналу та річкового вокзалу. А також – створення нових «якірних» об'єктів (Парку тоталітарного періоду, інфраструктури змагань з водних видів спорту на Фестивальній набережній, облаштування територій фортець Стара Самара (Новобогородицька), Старі Кодаки, будівництво виставкового центру в м. Дніпро).

Створення віртуальних турів, 3D-моделювання екскурсійних маршрутів. Разом з проведенням традиційних розважальних, музичних, патріотичних фестивалів (День міста, «JazzFest», «Дніпро-Самар-Фест», «Фестиваль німецької культури», «Свято Пурим»), потрібні тематичні івенти за напрямками концептів («Comic-Con», «Техфест», «Робот-фест», «IT-фест», «Індастріалнайт»), що надасть додаткового поштовху розвитку торгівлі тематичними сувенірами.

По-друге, розвиток туристичного простору повинен передбачати більш якісне облаштування основної туристичної осі – «залізничний вокзал»-«аеропорт» (обладнання оглядового майданчика на площі Слави, встановлення інформаційних табличок на всіх туристичних об'єктах міста та розміщення туристично-інформаційних електронних терміналів, благоустрій парків, облаштування Театрального бульвару в «Арт квартал», розвиток транспортної інфраструктури з урахуванням потреб туристів).

По-третє, ефективна промоція м. Дніпро та його туристичного продукту на внутрішньому та міжнародному ринках неможлива без агресивної рекламної кампанії. І тут стандартні засоби маркетинг-просування (поліграфічна та digital-продукція) та інноваційні підходи повинні працювати на створення «парасолькового» (зонтичного) бренду м. Дніпро.

Навіть якщо взяти до уваги ймовірно високий рівень прихованого турпотoku, що характерно для України в цілому, та зробити припущення, що хоча б 30% від потоку відвідувачів зупинялись у приватних апартаментах або хостелах, які не подають статистичної звітності, та той факт, що до міста з діловою метою, для відвідання івентів або родичів, щодня приїздить не менше 200 одноденних відвідувачів, загальну картину це кардинально не виправить.

Туристичний продукт, як і будь-який інший необхідно створювати (якщо він відсутній) і розвивати. Якщо цим не займатися, туристичний продукт міста буде і надалі характеризуватись високим ступенем недиверсифікованості і представлений переважно екскурсіями, івентами, орієнтованими виключно на

внутрішнього споживача або відвідувача міста, що і так приїхав вже по іншим справам.

У такому випадку навіть якщо припустити темпи зростання туристичного потоку і основних його параметрів на рівні 15%, в 2020 році м. Дніпро вийде на рівень 2013 року (за умови стабільного внутрішнього середовища та незмінної кількості закладів розміщення). У місті поки відсутня система міської навігації: стенди з картами, системи вказівників до основних туристичних об'єктів й інформаційних табличок на них, маркування основних туристичних маршрутів. Все це, звичайно, потребує, з одного боку, системної роз'яснювальної роботи із різними верстами населення, підприємцями (запровадження навчальних програм, у т.ч. онлайн-курсів, створення системи підготовки, перепідготовки та підвищення кваліфікації екскурсоводів і гідів-перекладачів, довідника щодо роботи з туристами для представників дотичних служб). З іншого боку, потрібна зміна певних бюрократичних процесів. Адже вона тягне за собою приведення до відповідності низки нормативних актів.

Та головне те, що, за оцінкою робочої групи, яка розробляла нову стратегію і програму активізації туристичного потенціалу м. Дніпро, за рахунок усіх цих заходів до 2021 року туристичний потік зросте до 655 тис. осіб на рік. З них 40% складуть дорослі, які не організовані в спеціальні тури, і мають витратити, перебуваючи в місті, близько 3-5 тис. грн. Ще 10% туристів приїде з інших країн, а їх «загальний чек» складатиме 10-15 тис. грн. Завдяки імплементації нової стратегії і програми за три роки місту цілком реально отримувати надходжень від туризму на рівні 3,1 млрд. грн. та 155,5 млн. грн. бюджетних надходжень у вигляді податків на рік.

Висновки. Тож, активізація туристичного потенціалу м. Дніпро потребує взаємодії бізнесу і місцевої влади, залучення центральної влади до процесу, системних маркетингових зусиль, промоцію міста на внутрішньому та міжнародному ринках, яка б забезпечила певний рівень обізнаності цільових сегментів та сформувала туристичну цінність міста і зацікавленість у відвідуванні. Розроблення концепції брендінгу міста, дозволило переосмислити внутрішній і зовнішній імідж Дніпра, творчо підійти до формування ідей нового бренду. Одним з найбільш перспективних напрямків розвитку ребрендингу міста Дніпро є сфера туризму та рекреації. Зокрема цьому сприяє унікальне поєднання природних, історикокультурних, інфраструктурних та соціально-економічних ресурсів, ряд з яких має статус світової культурної спадщини.

Стосовно інших ресурсів розвитку рекреації та туризму то їх поєднання є унікальним для України, зокрема, це поєднання водно-рекреаційного комплексу річки Дніпро, космічного туризму (парк Ракет, Аерокосмічний

музей), Скіфська спадщина, музей АТО, пропозиції індустріальних центрів міста з промислового туризму, наявний потенціал для розвитку конгресового та ділового туризму є унікальним шансом для міста долучити сферу туризму до залучення міжнародних та національних інвестицій.

Література:

1. Сефіханова, К. А., Применко В. Г. Сучасний стан конкурентних переваг на профільному туристичному ринку України. Інноваційні технології в науці та освіті. Європейський досвід : зб. матеріалів III Міжнар. конф. Дніпро-Амстердам, 2019. С. 335–339.

2. Туристична діяльність в Україні за 2017 рік : стат. бюлетень. Державна служба статистики України : веб-сайт. URL: <http://www.ukrstat.gov.ua/>.

3. Дніпро туристичний: за рахунок чого місто має нагоду отримувати понад 3 млрд. грн. на рік? Dnipro Development Agency : веб-сайт. URL: <https://dda.dp.ua> (дата звернення: 07.11.2019).

4. Дніпропетровська область. Економічний та інвестиційний потенціал. Дніпропетровська обласна рада : веб-сайт. URL: www.oblrada.dp.gov.ua.

5. Економічний потенціал регіону. Дніпропетровське інвестиційне агентство : веб-сайт. URL: www.dia.dp.ua.

6. Беспала О. А. Сучасний стан, проблеми та перспективи розвитку туристичного ринку в Україні. Економіка: реалії часу. Науковий журнал. 2017. №6 (34). С. 9-17. URL: <http://economics.opu.ua/files/archive/2017/No6/9>

7. Офіційний сайт Державної служби туризму і курортів. URL: <http://www.tourism.gov.ua>.

8. Тарасюк Г. М., Мілінчук О. В. Розвиток вітчизняного туризму в контексті світових туристичних тенденцій. Наук. вісник Ужгород. нац. унів-ту : Міжнародні економічні відносини та світове господарство. 2017. Вип. 7(3). С. 127-131.

2.9. Tendencies, factors and prospects of the development of national tourism in the context of innovative transformation of the pomoshniansky tourist cluster

Тенденції, фактори та перспективи розвитку національного туризму в контексті іноваційних перетворень помічнянського туристичного кластеру

Трансформація соціального інституту туризму, переоцінка цінностей суспільства, наразі розвиток національного туризму і вплив цього феномену на різні сторони соціального життя призвели до змін його кількісних та якісних

характеристик. Національний туризм схильний до впливу з боку багатьох факторів, роль яких у різні періоди може бути різною, як за силою, так і за тривалістю й напрямку впливу. Високий ступінь керованості туризму може забезпечити його сталий інноваційний розвиток. Для визначення основних умов інноваційного розвитку важливо уточнення поняття стійкості, виявлення умов і факторів стійкого розвитку, а також можливостей управління цими факторами, що мають вияв у посиленні дії позитивних і зниженні дії негативних факторів. Як правило, негативних властивостей набувають ті фактори, які не включаються до сфери управління соціально-економічною системою.

В рамках даного дослідження, ми розглядаємо національний туризм як індустрію, яка об'єднує безліч галузей і сфер людської діяльності з метою підвищення привабливості туристичного кластеру регіонального рівня. Так, досліджуючи Помічнрянський туристичний кластер, як об'єкт управління і розвитку, неможливо обійти увагою маркетинг територій (маркетингу місць), який виступає в якості прикладної науки, покликаної вирішувати ці завдання. Наразі дослідимо лише базові компоненти і інструменти територіального маркетингу, так як він не є безпосереднім предметом наших досліджень, у цілому ми поділяємо таку точку зору, однак вважаємо за необхідне розглянути питання регіонального розвитку більш комплексно. Наше припущення виходить з того, що національний туризм виступає в якості інструменту, що об'єднує представлені стратегії, томи й пропонуємо розглядати чотири типи позицій регіону як складові привабливості комплексу.

У дослідження та вивчення відповідної проблематики особливий внесок внесли закордонні та вітчизняні вчені, як-то: Артеменко О.М., Асплунд К., Рейн І., Нестеренко Г.А., Квартальнов В.А., Короп І.М., Короп Л.І., Котлер Ф., Ткаченко А.І, Хайдер Д. тощо.

Наукова новизна: розроблено проект Помічнрянського туристичного кластера.

Практична значимість: можливість оптимізації розробки програми розвитку і планування національного туризму на прикладі Помічнрянського туристичного кластеру.

Ґрунтуючись на дослідженнях Ф. Котлера [2], прийнято виділяти чотири основних стратегії, як-то:

1. Іміджевий маркетинг: передбачає формування образу території серед місцевих жителів, приїжджих, внутрішнього і зовнішнього бізнесу.

Розвиток території Помічнрянського туристичного кластеру – це комплексний процес зміни його екологічної, економічної, соціальної, просторової, політичної та духовної сфер, що приводить до їх якісних перетворень і в кінцевому рахунку – до змін умов життя людини; причому

розвиток будь-якого його територіального утворення має йти в напрямку суспільного прогресу, що виявляється в збільшенні суспільних благ, тобто усієї сукупності об'єктивних і суб'єктивних умов життєзабезпечення і життєдіяльності людини, природи, виробництва, суспільства і держави Рис.1.



Рис.1. Frontlit банер «Помічна – місто, що надихає творити»

Помічна – місто залізничників, заснування якого пов'язане з інтенсивним будівництвом залізничних шляхів на Єлисаветградщині, у відповідності до проекту будівництва залізниці Одеса-Кременчук споруджувалася станція 2 класу: дерев'яний товарний сарай з кам'яною канцелярією, пасажирський будинок, дерев'яна платформа площею 30 квадратних сажнів. 1 серпня 1868 року відбулося відкриття ділянки залізниці від Ольвіополя до Єлисаветграда [5,6]

Біля станції з'явилося поселення, що отримало назву Герасимівка (від імені першого поселенця – колійного обхідника Герасима). Станція Помічна входила до складу Любомирської волості Єлисаветградського повіту Херсонської губернії, а в лютому 1935 року Помічна змінила адміністративне підпорядкування – стала станцією Піщанобрідського району. 14 травня 1957 року станцію Помічна віднесено до категорії міст, у 1958 році розформовано Піщанобрідський район, наразі Помічна входить до складу Добровеличківського району [5].

2. Маркетинг пам'яток: позиціонування і просування території через культурно-історичні та природні об'єкти. Помічна – це місто, де кількість

скульптур, малих архітектурних форм, пам'яток на душу населення просто неймовірна, де за легендою заховано скарб Нестора Махна, є рідкісний об'єкт – одна з металевих башт, збудованих за проектом, що вразив самого Ейфеля, а окрасою міста є приміщення залізничного вокзалу. Помічнянці дбають про свою історію і пишаються нею. 2014 р в місті створено музей, що розміщено на території вокзалу в приміщенні вагону 1917 року створення. Гостям міста пропонується огляд експозиції музею. Про Помічну згадувала Леся Українка, яка зупинялася тут дорогою до Криму й виходила прогулятися липовою алеєю, залишки якої існують і досі. За окремим замовленням в м. Помічна біля вагону-музею відбувається театралізоване дійство «Весілля батька Махна та Галини Кузьменко».

Так, одним із рідкісних об'єктів Помічнянського туристичного кластеру є водонапірна башта – одна з 200 споруд, збудованих по всьому світу інженером В. Г. Шуховим [6]. Це одна з перших у світі гіперболоїдних конструкцій, наразі залишилось 11 шухівських веж. Конструкція вежі у вигляді гіперболоїда на ажурних металевих опорах була розроблена в 1886 р, рис.2.



Рис. 2. Vlockout банер «На Покрову в Помічну»

На початку 30-х років ХХ століття розширювався Помічнянський залізничний вузол, збільшувалася потреба у воді. Олексіївська водокачка і стара водонапірна башта вже не могли задовольнити потреби. Багато селянських родин завдячують новобудові своїм життям. Будівництво вежі Шухова було завершено у 1934 р., був там і паровий котел для підігріву води взимку. Споруда вражає своєю величиною, ажурністю, а також є історичною та архітектурною пам'яткою. Жителі розцінюють її як своєрідний символ незламності нашого народу. Під час відступу в березні 1944 р. з міста, фашисти хотіли підірвати вежу: заклали вибухівку симетрично з обох боків. Від вибуху башта піднялася у

повітря, а потім повільно осіла на свої де-не-де пошкоджені опори. Пізніше було проведено ремонт, але використовувати башту за призначенням було вже неможливо. Так вона стоїть і понині, а для водопостачання була побудована нова вежа. наразі над пам'яткою нависла загроза знищення, а в разі руйнації, вона створить загрозу для мешканців міста [1].

3. Інфраструктурний маркетинг: позиціонування території як місця з сприятливими умовами для ведення бізнесу, проживання та відвідування. Влітку 2019 р. пройшов чотириденний фотопленер, креативний фестиваль на який з'їхалося близько п'ятдесяти членів Національної спілки фотохудожників України з Києва, Одеси, Кривого Рогу, Миколаєва, Херсона, Кропивницького. Головною ж «родзинкою» цієї події стало тривале дійство, зрежисоване за мотивами весілля батька Махна і Галини Кузьменко. Його показали учасники місцевих аматорських колективів, а підгравали їм усі фотохудожники, які мали відповідний дрес-код, тобто їх було одягнено у лахи селян та бійців махновських загонів: легко можна було розпізнати образи Попандопуло, Льови Задова, Марусі Никифорової. Участь у цьому заході брали також журналісти кіровоградських ЗМІ та представники кількох туристичних фірм. Вони побували біля Герасимівської криниці, ознайомилися з біографією українського дисидента Петра Чорного, відвідали виставку картин Івана Похитонova у Помічнлянському сільському будинку культури, випили за здоров'я молодих на «махновському» весіллі та сфотографувалися на фоні Помічнлянської Ейфелевої вежі рис.3. За результатами пленеру планується провести фотовиставку та видати ілюстрований альбом «Туристична Помічна», де буде представлено місцеві краєвиди й пам'ятки історії та архітектури туристичної дестинації [3].

Позиціонування сучасних напрямів дослідження ефективності рекламно-інформаційної складової інноваційного туристичного продукту «Україна: Помічна-Карбівка. Козацька долина: розвиток через туризм», як провідного туристичного напрямку, крізь призму створення рекламно-інформаційної складової «ГД-майданчиків» для груп за інтересами, що об'єднують медіа-ресурси заради реалізації перетворення окремих територій України на конкурентоспроможний державний туристичний центр, дозволить збільшити в'їзні туристичні потоки, культивувати та активізувати подієвий та івентуризм, необхідно здійснювати шляхом поширення інформації щодо туристичного бренду та туристичних регіонів України на міжнародній арені.



Рис.3. Креативний фестиваль – театралізоване дійство «Весілля батька Махна»

4. Маркетинг людей: передбачає рекламування на ринку жителів території. Так, наприклад: три роки потому у центрі міста з'явився Європейський сквер, бо маємо концепцію рівняння на Європу. Вона полягає у тому, щоб це було не просто красиво і привабливо, це ще й заохочення наших жителів території цікавитись історією, вивчати її через різні події, факти, деталі. Для такого маленького міста маємо достатньо видатних особистостей.

Друга знакова подія – проект «креативний фестиваль-дійство», що пов'язане з реальними подіями під час визвольних змагань на теренах України. Галина Кузьменко, ставши другою дружиною Нестора Івановича Махна, всю громадянську війну провела поруч, ставши свідком його перемоги і поразок. Наразі ця давня подія, весілля Махна і Кузьменко, втратила будь-які реальні обриси, набула притаманних легендам якостей і рис.

Мета проекту: організація відпочинку мешканців та гостей району, розвиток краєзнавства, туризму. Місце реалізації: м. Помічна, с. Піщаний Брід, смт. Добровеличківка. Завдання проекту: популяризація історії та культури краю; відтворення народних традицій, ремесл; заохочення українців відвідати географічний центр України; сприяння виховання в молоді почуття патріотизму; виховання любові до рідного краю. Напрями діяльності освітній: дослідження невідомих сторінок історії; популяризація народних ремесл, національної кухні. Надання послуг: творення сувенірної продукції; виготовлення гончарних виробів; надання інформаційних послуг; видання довідника "Відвідай центр України". Дозвіллева діяльність: прогулянка на конях; дегустація національних страв; організація екскурсій; реалізація сувенірів; організація спортивних змагань. Музейний напрямок: створення

музею залізничного транспорту, козацького двору. Організація масових заходів, концертів: організація козацького табору; проведення науково-практичних конференцій, організація фестивалю української пісні та фестивалю бандуристів. Зовнішня діяльність: налагодження зв'язків. Матеріальне забезпечення: кошти інвесторів; прибуток від участі в конкурсах [4].

Під час дослідження аналіз встановив, що при плануванні розвитку національного туризму Помічнрянського туристичного кластера акцент з чисто економічного підходу (з позиції підприємств і зацікавлених сторін) необхідно зміщувати в бік маркетингового, тобто орієнтованого на туристів, екскурсантів, місцевих жителів регіону, які виступають в якості споживачів регіонального турпродукту і джерела грошових надходжень: можливість оптимізації розробки програми розвитку і планування національного туризму на прикладі Помічнрянського туристичного кластеру. Подібна дефрагментація стратегій передбачає також вироблення чотирьох ринкових позицій регіону: позиція регіону як унікальної, самобутньої території; позиція регіону як території зі сприятливою інфраструктурою; позиція регіону як території з високим рівнем якості послуг, що надаються; позиція регіону як території для відпочинку та розваг.

Таким чином, туризм регіону складається з групи факторів туристичної привабливості, учасників кластера і підприємств і організацій, що утворюють туристичний комплекс. Туристичний комплекс регіону формує внутрішній туристичний продукт, об'єднуючи зусилля підприємств, що надають туристські послуги Рис. 4, 5.



Рис. 4. Проект туристичного комплексу Помічнрянського туристичного кластеру (дефрагментація, фрагмент)



Рис. 5. Фрагмент банера для фотозони «місто Помічна «QR-квест по-помічнянські!»

В сучасних умовах, формуючи та постійно підтримуючи внутрішній туризм, ми зможемо звернути увагу туристів світу до України: не розуміючи отриманої спадщини, без любові до малої Батьківщини, без піклування про своє місто, село, селище – кому такий екскурсійно-туристичний потенціал буде до вподоби? Люди – це головне багатство країни, яке оберігає або винищує свій рід, землю, націю.

Отже, позиціювання національного ринку туристичних послуг, як провідного європейського туристичного напрямку, необхідно здійснювати шляхом поширення інформації щодо туристичного бренду та туристичних

регіонів України на міжнародній арені. Ефективність позиціонування можливо забезпечити шляхом підвищення обізнаності на двох рівнях: державному та споживчому.

Література:

1. Tkachenko T., Kovalska L. E-tourism, as display of dominant criterion of modern tourism-operating: relevant provisions, tools, use // Часопис соціально-економічної географії: Міжрегіон. зб. наук. праць. – Харків, хну імені В.Н. Каразіна, 2017. – вип. 23 (2). – с.19-22.

2. Козловський Є.В., Ткаченко Т.І Особливості управління регіональними туристичними проектами на основі використання кластерного підходу/Козловський Є.В., Ткаченко Т.І./ Інвестиції: практика та досвід. – К. : ТОВ «ДКС Центр», 2019. – № 12. – С. 107-111.

3. Ткаченко Т. І. Сучасна модель створення національного туристичного продукту «Буки: розвиток через туризм»: практичний аспект / Т. І. Ткаченко // Перспективи розвитку туризму в Україні та світі: управління, технології, моделі : колект. монографія / за наук. ред. проф. Матвійчук Л. Ю. – 3-тє вид. – Луцьк : ІВВ Луцького НТУ, 2017. – С. 23–44.

4. Ткаченко Т.І., Кривко Л.О. Особливості формування туристського продукту в контексті національної політики держави/ Т. І. Ткаченко, Кривко Л.О. // Актуальные научные исследования в современном мире: XXX Междунар. научн. конф., 26-27 октября 2017 г., Переяслав-Хмельницький. // Сб. научных трудов - Переяслав-Хмельницький, 2017. - Вып. 11(31), ч. 2 – С. 11-116.

5. <http://pomichnamr.gov.ua/>

6. <https://dobra-rada.gov.ua/>

2.10. Trends in modern hotel business development: world and national experience

Тенденції розвитку сучасного готельного бізнесу: світовий та національний досвід

Готельний бізнес - одна з галузей, що швидко розвиваються і на яку припадає близько 6% світового валового національного продукту та близько 5% усіх податкових надходжень. Окрім того, вона стимулює розвиток інших напрямків: туристична діяльність, ресторанна галузь, будівництво, торгівельні складові, сільське господарство, виробництво товарів народного споживання тощо. В середньому, для обслуговування кожних 10-ти туристів, які проживають у готелі, необхідно, близько трьох робочих місць безпосередньо, і два робочі місця опосередковано пов'язані з обслуговуванням. Готельний фонд

у всіх країнах світу складає близько 17-18 млн. місць, при цьому їх кількість і якість, в основному, відповідає обсягу попиту у секторі міжнародного туризму.

З точки зору фундаментальної економіки готельний бізнес є економічним комплексом, розвиток якого більшою мірою кореспондується з світо господарськими процесами і відносинами, ніж внутрішніми причинами.

Готельний бізнес також виступає найважливішим каталізатором економічного зростання багатьох країн, що розвиваються, оскільки виступає каналом перерозподілу валового національного продукту між країнами, яке не супроводжується вивезенням (імпортом) товарів і послуг.

Готельне господарство має матеріально-технічну базу і та визначає вид, особливості і якість туристичного продукту. Індустрію гостинності становлять різні способи колективного і індивідуального розміщення: готелі, готелі, мотелі, молодіжні хостели і гуртожитки, апартаменти, туристські притулки, а також приватний сектор.

Процеси, що відбуваються у туристській сфері в цілому, відображаються на основних показниках функціонування готелів, а останні визначають показники туристської активності на даному напрямку. Будівництво нових та інноваційних готелів може істотно підвищити привабливість туристського напрямку. У межах своєї політики в сфері маркетингу готелі повинні інформувати потенційного клієнта про рівень і якість послуг, на які він може розраховувати, а потім забезпечити відповідність пропонованих ними послуг заявленому рівню.

Чимало успішних готельних компаній на своєму власному досвіді усвідомили, що не можуть дозволити собі ігнорувати ринки, які розвиваються, не використовувати нові підходи до менеджменту і не впроваджувати передові технології.

Питання конкурентоспроможності у світовій літературі досліджують Адамик В.А., Панасенко Д.А., Портер М., Филюк Г.М. та інші; проблеми розвитку готельного господарства висвітлюють: Галасюк С.С., Мальська М.П., Нездоймінов С.Г., Шикіна О.В. та інші; маркетингові інструменти готельного бізнесу вивчають: Дурович А.П., Зубарева М.А., Остапенко Я.О., Рентч М.С. та інші.

Київ має достатньо великий туристично-рекреаційний потенціал, крім того існують передумови для його розвитку: природні особливості регіону, який знаходиться на кордоні змішаних лісів та степової зони, унікальні водні ресурси; культурно-історична спадщина; етнографічно-культурний потенціал(народні промисли та ремесла).

Київ є центром різних видів туризму, а саме:

1. ділового туризму, який включає в себе[5]:

- ділові поїздки співробітників підприємств для проведення переговорів, участі у виробничих нарадах, презентаціях, збутової діяльності тощо;

- поїздки для участі в конгресах, біржах, конференціях, виставках, ярмарках;

- поїздки на спортивні змагання команд, гастролі;

- поїздки офіційних делегацій.

2. релігійного туризму, за рахунок наявності великої кількості церков усіх конфесій, монастирів, стародавніх святих місць;

3. культурно-пізнавального туризму, який включає в себе: оглядові екскурсії містом з відвідуванням культурно-історичних пам'яток.

4. туризму з метою відпочинку;

5. туризму з метою оздоровлення та ін..

Для більшості європейських столиць туристична галузь приносить 20-45% від загальних надходжень до бюджету країни. Київський бюджет у минулому році отримав лише 88,3 млн. грн., що складає менше 1%. Тому подальший розвиток туристичного напрямку є надзвичайно перспективним та прибутковим.

В 2018 році найбільше іноземних туристів приїхало до української столиці з метою відпочинку (169,422 тис. чол.), з діловою метою Київ відвідали 78,665 тис. іноземців, з метою оздоровлення – 23,478 тис. іноземців (рис.1).



Рис. 1. Кількість відвідувань Києва іноземними туристами

Із зростанням туристичних потоків в столиці паралельно зростає потреба у збільшенні кількості засобів розміщення. Розвиток готелів та інших об'єктів для тимчасового проживання туристів охарактеризований в таблиці 1 [4]. За наведеними даними спостерігається очевидне зростання за всіма показниками.

Нині ці показники продовжують збільшуватись. У місті діє понад 150 закладів розміщення різної форми власності та підпорядкування більше ніж на 9,6 тис. номерів, з яких 90 – готелі, потужністю більше ніж 8 тис. номерів, решта – інші засоби тимчасового розміщення на 1,6 тис. номерів.

У Києві за категорією комфортності функціонують такі готелі [4]:

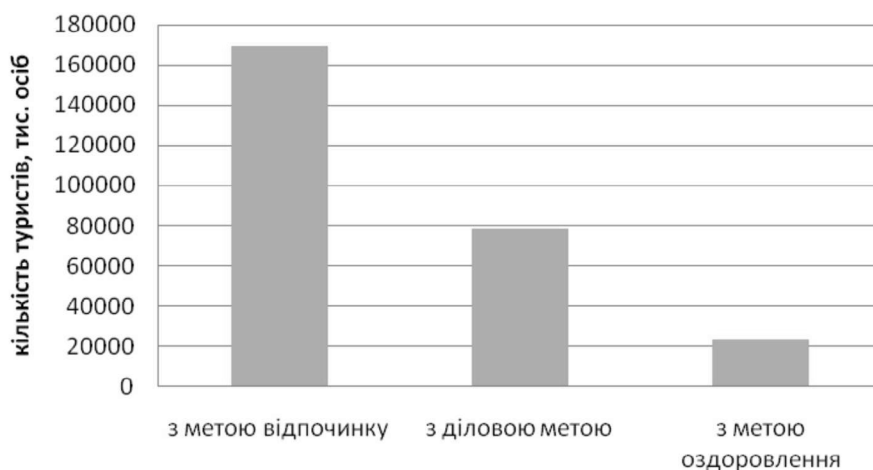
«*****» – це лише 5 готелів на 931 номер (Прем'єр Палац, Фейрмонт, Опера, Хаятт Рідженсі Київ та ІнтерКонтиненталь Київ);

«****» – 28 готелів на понад 1500 номерів (з них найвідоміші Редісон САС, Дніпро, Київ, Салют, Президент-готель, Національний, Рів'єра на Полоді, Поділ-Плаза, Вісак, Піросмані, Фараон та ін.);

«***» – 19 готелів на 3186 номери;

«**» – 20 готелів на 1133 номерів;

«*» – 7 готелів на 176 номерів.

Туристична сфера Києва усе впевненіше заявляє про себе, як дійсно конкурентно спроможна індустрія, що відчутно сприяє економічному розвитку Київщини та зростанню добробуту громадян.

На сьогоднішній день спостерігаються значні обсяги інвестицій у розвиток рекреаційно-туристичної галузі Київської області. У 2017 році у сферу культури, спорту, відпочинку та розваг було залучено 47 млн. грн. інвестицій в основний капітал. У 2018 році – у 1,3 разів більше (61,1 млн. грн.) [4].

Таблиця 1

Готелі та інші об'єкти для тимчасового проживання у м. Києві

Рік	Кількість готелів та інших місць для тимчасового проживання	Кількість номерів	Житлова площа всіх номерів, тис. кв.м	Одноразова місткість, місць	Обслуговано приїжджих, тис. осіб
2008	95	7637	157,3	14478	810,2
2009	90	7815	163,0	14476	831,3
2010	94	7665	159,0	14098	867,1
2011	93	7529	160,2	13519	863,4
2012	125	9415	226,0	16907	1224,8
2013	117	8627	196,8	15589	1112,4
2014	109	8246	192,5	14757	974,1
2015	123	9112	217,6	16377	1195,8
2016	96	8229	171,7	14801	961,4
2017	141	10064	246,4	18980	958,2
2018	133	9807	239,7	18582	1144,7

За даними річної статистичної звітності, у 2017 році, в цілому, спостерігалось зростання основних показників їх діяльності порівняно з попереднім роком, зокрема: кількість обслугованих туристів збільшилась майже на 1,5 тис. осіб, кількість обслугованих іноземних туристів - майже на 700 осіб, кількість екскурсантів – майже на 9 тисяч осіб. Платежі до бюджету зросли на 186 тис. гривень і склали 2806,2 тис. грн. тис. гривень і склали 2806,2 тис. грн.

У першому півріччі 2019 року кількість обслугованих туристів становила майже 9,4 тис. осіб, з них іноземних туристів – майже 1 тис. осіб, екскурсантів - 7,3 тис. [5].

За метою відвідування перше місце займає дозвілля, відпочинок, спортивно- оздоровчий та спеціалізований туризм – майже 34 тис. туристів у 2018 році, що на 1,1% менше за показник 2017 року, така різниця пов'язана із проведенням Євробачення в Україні, та в 3,5 рази вищий за показник 2016 року. За категоріями регіону має динаміка відвідування області туристами з близького зарубіжжя, у тому числі з метою так званого «шопінгу» (подорожування з метою придбання товарів та послуг). За орієнтовними підрахунками впродовж трьох днів турист витрачає в Україні в середньому 540 доларів США. Турист, що відвідав обласний центр, може залишити тут за 3 доби до 1,7 тис. грн. До цієї суми входять кошти, які він сплачує за проживання, харчування, екскурсії, сувенірну продукцію [6].

На території області у 2017 році знаходилося понад 143 об'єкта готельного господарства, що мають близько 4,5 тис. номерів. Загальний потенціал об'єктів готельного сервісу налічував 2328 номерів., житлова площа всіх номерів становила 40 тис. м², одноразова місткість становила 5021 місць. За даний рік було обслуговано 87,43 тис. осіб. За наступний 2014 рік кількість готелів не змінилася, але кількість обслугованих осіб зросла і становить 93942 осіб [7].

Останнім часом, на жаль, спостерігається тенденція до закриття та зменшення кількості таких закладів. Тому, створення нових готелів, готельних комплексів та різноманітних баз відпочинку на сьогодні є необхідним.

Ринок готельної нерухомості Києва демонструє надлишок об'єктів високого класу та деякий дефіцит якісних готелів середнього цінового сегменту, на який існує підвищений попит. У Києві в сегменті п'яти зірок налічується понад 1500 номерів, у чотиризірковому секторі – до 3500, а у тризіркових готелях – близько 4000 номерів.

Подібна забезпеченість, порівняно з європейськими країнами, вважається низькою. В Україні на одну тисячу жителів припадає 3,5 номера, а у Східній та Центральній Європі ця цифра сягає 9 номерів. Проте з року в рік ситуація трохи вирівнюється: очевидне покращення економічного клімату спонукає великих мережевих операторів та іноземних інвесторів заходити в Україну. Окупність

готельних об'єктів стартує з 9%. При цьому термін окупності може становити в середньому від 1 до 7 років, а подекуди – це справжні довгострокові інвестиції з окупністю близько 10-15 років.

Маржинальність готелів п'яти зірок становить від 35% до 72% від загального валового доходу; трьох зірок – 50%, хостелів – близько 65-70%. Готелі високого цінового сегменту, хоч, і окуповуються значно довше, але дають більш надійний та стабільний дохід, ніж об'єкти інших класів [8].

Що ж стосується цін, то, з початку 2019 року середня вартість номера у столичних готелях знизилася на 6%. А у п'ятизіркових готелях, що належать до всесвітньовідомих мереж, середня ціна за проживання знизилась на 10-12%. На початку літа, наприклад, можна було заселитися у готель категорії 5 зірок за вартість від 6,5 тис. грн/добу. Сьогодні вартість складає від 3,7 тис. грн/добу у Києві, та від 2,7 тис. грн/добу в Одесі [8].

Готельний комплекс Києва характеризується низьким попитом на проживання в готелях, який, до того ж має тенденцію до постійного зниження. Окремо варто виділити сегмент готелів під управлінням мережевих брендів: Hilton Hotels & Resorts, Holiday Inn, Hyatt Regency, Ibis, Premier Hotels, Radisson, Ramada, Reikartz Hotel Group, Royal Hotels.

Близько 70% готелів зосереджені в межах бізнес-центру міста. Ринок гостинності міста Києва можна умовно розділити на три великих сектора:

- готелі;
- гостели;
- апартаменти.

Найбільша пропозиція розміщення спостерігається в секторі апартаментів 70.6%, готелі ж займають — 19.3%. З урахуванням кількості номерів ситуація навпаки зворотна — номерний фонд готелів займає 84.5% ринку. Вартість проживання в готелях досить широко диверсифікована. Наприклад, середня вартість проживання в готелях преміального класу становить 6250 грн. за добу, стандарт — 2500 грн., економ — 970 грн. При цьому, максимальна вартість проживання становить 7950 грн., а мінімальна — 320 грн за добу. Середнє, медіанне значення проживання в готелях столиці України — 1050 грн. за добу. Для порівняння, середня вартість номера у Львові становить — 800 грн., а в Одесі — 790 грн. за добу. У сегменті квартир середні ціни, нижче на 10-20%. Середня медіанна ціна ночі в апартаментах — 980 грн. Максимально дорогі апартаменти — 6000 грн., найдешевші - 450 грн. за ніч. Ціна в готелях стартує зі 100 грн. за ніч, а максимально досягає 900 грн. Таким чином, 68% згідно від всього об'єму пропозицій, зосереджено в економ- та середньому сегменті (рис.2) [4].



Рис. 2. Розподіл залежності від вартості проживання

В залежності від географічного положення середня медіанна вартість однієї ночі проживання розподілена нелінійно. Чим ближче до бізнес центру Києва, тим вище середня ціна номера. Джерелом для гостей готельного бізнесу є туризм і ділові поїздки. Так як Київ є політичним і діловим центром України, близько 65% всіх приїжджих до міста є саме діловими туристами.

Споживачів послуги можна розділити на іноземних і внутрішніх туристів, а попередні дві групи, в свою чергу, на «екскурсійних», «бізнес» і «подієвих». Найвищий попит на розміщення в готелях середнього і верхнього цінових сегментів демонструють туристи з-за кордону. Внутрішні туристи воліють зупинятися в недорогих готелях і апартаментах.

Більше половини гостей (67%) прибуває в Київ через два столичних аеропорту, решта залізничним і автомобільним транспортом.

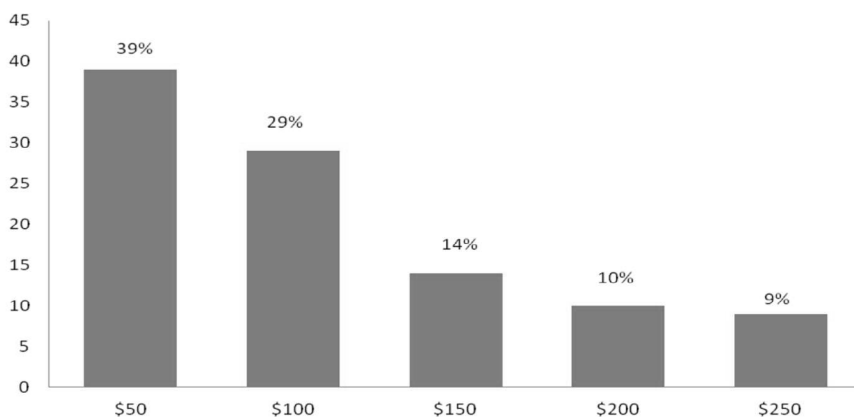
Враховуючи тенденції нестабільності розвитку готельного ринку, як на регіональному, так, і на національному рівні, загальну економічну ситуацію країни, політика держави повинна поставити курс на збільшення туристичного потоку, тому що готельний та туристичний ринки взаємозалежні між собою.

Нові концепції і тренди в готельному бізнесі допоможуть залучити нових гостей, підвищити їх лояльність, збільшити кількість клієнтів, а також залишитися конкурентоспроможними та досягти успіху. Саме тому, на сьогоднішній день інновації є обов'язковим процесом для кожного готелю.

Література:

1. Агафонова Л. Г., Агафонова О. Є. Туризм, готельний та ресторанний бізнес: ціноутворення, конкуренція, державне регулювання. – К.: Знання України, 2009. – 351с.

2. Агеєва О. А. Туризм і готельне господарство : підручник / О. А. Агеєва, Д. Н. Акуленок, Н. М. Васильєв. – М. : Екмос, 2017. – 400 с.

3. Байлик С.И. Гостиничное хозяйство. Проблемы, перспективы, сертификация. - Киев: ВИРА-Р, "Альтерпрес", 2014. - 208 с.

4. Байлик С.И. Готельне господарство. Проблеми, перспективи, сертифікація. - К.: Альтерпрес, 2015. - 208 с.

5. Барановський В.А. Ресторанний бізнес: Навчальний посібник. – РнД.: Фенікс, 2015. – 220 с.

6. Бойко М.Г., Гопкало Л.М. Організація готельного господарства: Підручник. - К.: Київ, нац. торг.-екон. ун-т, 2016. - 448 с.

7. Бородіна В.В. Ресторанно-готельний бізнес: Облік, податки, маркетинг, менеджмент. – М.: Книжковий світ, 2018. – 165 с.

8. Сучасні тенденції в готельному бізнесі: Матеріали зарубіжної періодики // Готельний і ресторанний бізнес. - 2018. - С.29-30

2.11. Ways to invest in developing cultural tourism based on the conservation and value of the cultural heritage of the Northern Black Sea

Шляхи інвестиційного забезпечення розвитку культурного туризму на основі збереження та цінності культурної спадщини Північного Причорномор'я

Сьогодні основою майбутнього світового співтовариства стає культурна різноманітність, тому воно вимагає нового підходу. Необхідне збереження унікальних форм культури, які можуть бути знищені потужними силами глобалізації. Для того щоб існувати, усі народи повинні виражати свої творчі здібності й зберігати в століттях сліди своєї історії. Спадщина - інструмент, що сприяє досягненню цих цілей, що зв'язує минуле, сьогодення й майбутнє. Культура, включаючи туризм, є основою розвитку, але це також засіб досягнення більш відкритого інтелектуального, емоційного, морального й духовного існування. Культурний туризм повинен стати національним пріоритетом, і багаті культурні ресурси країн необхідно зберігати й збільшувати через організацію туристичних маршрутів. Цінність спадщини як інструмента економічного розвитку мотивує вкладати інвестиції в розвиток туризму. Через своє різноманіття й постійно зростаючої ролі туризму, об'єкти спадщини дають унікальну можливість для проведення досліджень по збереженню спадщини й фінансуванню туризму [1, с. 110].

Культурний туризм є одним з видів, що найбільше динамічно розбудовуються, туризму, займаючи ключове місце в системі послуг постіндустріального суспільства.

Культурний туризм як вид економічної діяльності сформувався на перетинанні двох досить одмінних друг від друга галузей економіки - культури й туризму. Mckercher В. і Cros Н. докладно розглядають відмінності між туризмом і культурною спадщиною (як основою розвитку культурного туризму), указуючи насамперед на комерційні цілі першого й більш широкі соціальні цілі другого. Відмінності між зазначеними галузями приводить до досить складних взаємин між ними, які оцінюються даними авторами по шкалі від повного відкритого конфлікту, насамперед між основними стейкхолдерами (групами інтересів), до повної кооперації на основі чесного партнерства для взаємної вигоди обох секторів [1, с. 118].

Погоджуючись у принципі з подібною систематизацією форм взаємодії культури й туризму, хотілося б відзначити, що в усьому світі сфера культури взаємодіє з туризмом не тільки за допомогою державних установ культури, що зберігають матеріальні об'єкти культурної спадщини, але й через величезну кількість приватних структур, що працюють у сфері культури, що й ухвалюють активну участь у формуванні продукту культурного туризму дестинації (екскурсійні бюро, антрепренерські фірми, творчі анімаційні колективи й багато інші організації).

Таким чином, можна зробити висновок, що сфера культури, як ніяка інша, носить межсекторальний характер, що обумовлює складність взаємин з туристською галуззю, а розвиток культурного туризму можливо в продуманій і пропорційній комбінації використання ресурсів культурної спадщини території й інноваційних форм туристської діяльності,

Розвиток культурного туризму й культурної спадщини повинне базуватися насамперед на наступних основних принципах:

Будь-яка місцевість має, тією чи іншою мірою, культурною спадщиною. При цьому культурна спадщина характеризується багатомірністю, багатофункціональністю.

Підхід до використання культурної спадщини в усьому світі характеризується насамперед використанням концепції збереження й сталого розвитку соціальних і територіальних общностей. При цьому розвиток і використання культурної спадщини розглядається як імпульс розвитку території. Необхідно не тільки зберігати, але "уписувати" культурна спадщина в соціально-економічні процеси, що протікають у даній місцевості. Одним з найбільш ефективних способів такого "уписування" є використання потенціалу культурної спадщини для створення об'єктів культурного туризму, привабливих для різних категорій потенційних туристів.

Культурна спадщина буде розбудовуватися тільки в тому випадку, якщо навколо територіальних об'єктів цієї спадщини буде створюватися й

функціонувати відповідна туристсько-рекреаційна інфраструктура, яка дозволить створити комплексний продукт, що є аттрактивним як для туристів, так і для жителів даної місцевості (резидентів).

Культурний туризм, крім того що сам є основою створення туристської інфраструктури, повинен використовувати вже сложившуюся соціальну інфраструктуру території. Так, сьогодні в менеджменті культурно-пізнавального туризму переважає точка зору, що найбільш повні враження від відвідування дестинації турист одержує тільки у випадку надання йому комплексного автентичного продукту, який включає споживання не тільки культурно-пізнавальних і культурно-розважальних послуг, але й специфічних для даної місцевості їжі, напоїв, сувенірів, тобто всього того, що створює реальну кастомізацію культурної поведінки [2, с. 122].

Як і промисловість, культура й туризм потребують інвестицій, але аж ніяк не "віртуальних", як прийнято говорити останнім часом, а в цілком реальних фінансових потоках державних і приватних інвестицій у перспективні й, відповідно проекти, що окупаються. Історична нерухомість і пов'язані з нею земельні ділянки потенційно привабливі для інвесторів. Звичайно, багато чого залежить і від стану об'єкта, його місця розташування й інших умов. Наприклад, кращі саме історичні садиби, розташовані в безпосередній близькості від центрів політичного й економічного життя й пов'язані з ними інфраструктурно.

Для всіх інвестиційних проектів у сфері спадщини необхідною умовою є, з одного боку, дотримання інтересів держави в частині, що стосується збереження й використання історико-культурної спадщини для потреб населення, а також економії бюджетних витрат, з іншого боку - врахування інтересів приватної сторони в плані можливості окупності проекту й одержання прибутку з нього.

Основною проблемою для реалізації проектів є їхня правильна "прив'язка на місцевості". Будь-який проект, як би гарний він не був, при відсутності грамотного аналізу того середовища, де він передбачається до реалізації, приречений на провал. Іншими словами, наявність об'єкта історичної нерухомості не є достатнім приводом для реалізації на його базі інвестиційного проекту. Для цього потрібне комбінація цілого ряду правових, економічних, технічних і інших умов, набір яких у кожному конкретному випадку буде індивідуальний. І це, безумовно, проблемні зони, розв'язок питань усередині яких може здійснюватися тільки в тісному співробітництві державних і приватних структур.

Особливо гостро коштує питання оцінки інвестиційного забезпечення, оскільки саме інвестиційний клімат у цілому й інвестиційна привабливість

окремих видів туристичної діяльності й туристичних районів впливають на темпи структурних зрушень в економіці країни.

Таким чином, необхідність оцінки інвестиційного забезпечення туризму в сучасних умовах господарювання є актуальною й вимагає змістовного розгляду.

Інвестиційне забезпечення - це сукупність умов, ресурсів і заходів, необхідних для здійснення інвестиційного процесу. Оцінка інвестиційного забезпечення здійснюється по чотирьом основним напрямкам [3, с. 81].

Оцінка інвестиційного забезпечення по джерелах інвестування. До джерел інвестиційного забезпечення розвитку туристичної галузі слід відносити: вкладення в туристичні підприємства іноземного й вітчизняного капіталу, кредитні фінансові ресурси, внутрішні інвестиційні джерела підприємств (амортизація, прибуток), заощадження населення (напряму й через фінансові установи).

Оцінка інвестиційного забезпечення по галузевому принципу передбачає виділення сукупності видів діяльності, що забезпечують розвиток туризму, а саме:

- готелів і ресторанів;
- транспорту й зв'язку (у т.ч. послуги з організації подорожей);
- санаторно-курортних установ;
- у сфері культури й спорту, відпочинку й розваг;
- інші види діяльності (виробництво сувенірів, видавнича, фінансова діяльність, оренда машин і встаткування, прокат побутових виробів і предметів особистого споживання, здача в оренду власного нерухомого майна).

Оцінка інвестиційного забезпечення по об'єктах інвестування припускає визначення суми інвестицій у придбання й поліпшення предметів майнового потенціалу туризму, або де саме були використані інвестиційні засоби.

Відзначимо, що одним із ключових напрямків розвитку туризму є створення умов для залучення іноземних і вітчизняних інвестиційних і кредитних засобів у розвиток матеріальнотехнічної бази туристичної галузі. стиции відбудовного, реставраційного характеру; об'єкти інфраструктури: засобу розміщення, приміщення для проведення конференцій, семінарів і інших бізнес- заходів, засобу транспорту, наявність і якість доріг і т.д. - інвестиції капітального характеру, тобто інвестиції на відтворення й поліпшення кількісного і якісного складу основних засобів туристичної інфраструктури.

Прямі, у тому числі й закордонні, інвестиції протягом останнього часу вносять певний вклад в економічний розвиток країн, включаючи індустрію туризму й готельного бізнесу. На жаль, поки результатами такого інвестування

в значній мірі користуються країни Західної Європи. Доходи, отримані міжнародними корпораціями, які здійснюють інвестиції, різко зросли через достаток можливостей менш розвинених країн для вигідного, зокрема іноземного, інвестування. Але оскільки ця практика зачіпає інтереси таких країн, зупинимося коротко на даному аспекті вкладень у систему туризму.

Туризм створює попит на широкий спектр послуг, забезпечуючи можливості для розвитку суспільства. Діяльність може включати навчання місцевого населення входу в туристичну галузь, наприклад, навчання гідів або розвиток невеликих підприємств. Також необхідне навчання для поліпшення навичок, а також підвищення стандартів обслуговування.

Маркетинг об'єктів культури необхідний, оскільки пропонує місцевим жителям альтернативне джерело доходу. Невеликі організації, такі як асоціації місцевих гідів, човнові станції й об'єднання місцевих ремесел рідко бувають частиною регіональних, національних або міжнародних зусиль. Передбачається, що Центр всесвітньої спадщини працюючий з туристичною галуззю, може відігравати важливу роль у забезпеченні міжнародних зв'язків і підйомі попиту на місцеві послуги.

Миколаївська область має багаті невикористані рекреаційні та туристичні ресурси, тому є однією з перспективних для розвитку туризму в Україні. Туристичний потенціал формують морське узбережжя, чисте навколишнє середовище, багата культурна та історична спадщина. У регіоні налічується 205 санаторно-курортних та оздоровчих закладів, серед яких є санаторії і пансіонати відпочинку. В містах області функціонують поряд 50 готельних установ. Кількість туристів, що були обслуговані суб'єктами туристичної діяльності області за 2019 рік склала 25003 чоловік.

Залучення інвестицій у туристичну сферу в Миколаївській області має відбуватися за найбільш перспективними напрямками: екотуризм, заповідні зони та ландшафтні парки, розвиток курортів північного Причорномор'я. Найбільш інвестиційно-привабливими курортами Миколаївської області є:

- с. Коблеве - найбільший морський курорт на території області,
- м. Очаків - кліматичний курорт, санаторії і будинки відпочинку Очакова гарні для сімейного дозвілля,
- Рибаківська курортна зона, яка спеціалізується на дитячому й сімейному відпочинку,
- Кінбурнська коса - унікальна територія, яка не має аналогів в Україні. Півострів, який омивається з півночі - Дніпро-Бузьким лиманом, із заходу - Чорним морем, з півдня Ягорлицькою затокою.

Для залучення інвестицій в сферу туризму Миколаївська область має зробити наступні кроки:

- сформувати регіональний конкурентоспроможний туристичний продукт,
- розробити регіональну програму розвитку туризму і курортів Миколаївської області,
- організувати на території області інформаційні центри,
- розробити туристичну карту-путівник Миколаївської області,
- популізувати туристичний потенціал області на національному і міжнародному рівнях [4, с. 117].

Ріст розуміння цінності об'єкта спадщини народжує повага й відчуття гордості серед місцевого населення. Люди, що проживають близько об'єктів культурної спадщини, не завжди розуміють глобальне значення пам'ятника культури й причини присвоєння йому захисного статусу. Проведення освітніх програм може допомогти подолати це нерозуміння.

Перетворення туризму в джерело доходу - ключове завдання об'єктів всесвітньої спадщини. Статус об'єкта всесвітньої спадщини може залучити туристичну галузь і тим самим побільшати рівень залучення місцевого населення. Це дозволить туристичним партнерствам розбудовувати творчий підхід для одержання фінансових вигід з метою збереження об'єктів.

Для успішного розвитку туризму необхідно:

1. Провести законодавче закріплення системи стимулювання й заохочень меценатської діяльності в сфері збереження культурної й природної спадщини й розвитку культурно-пізнавального туризму.

2. Вжити заходів по змістовній інтеграції програм і проектів розвитку об'єктів культурної й природної спадщини із програмами культурного, пізнавального й екологічного туризму.

3. Підтримати механізми, що створюються, формування ринку інтелектуальних послуг у сфері культури й туризму, створювати правові умови й практичні можливості для збереження й раціонального використання суспільством екологічно чистих особливо охоронюваних природних і історико-культурних територій, що становлять національне багатство й потенціал розвитку представлених країн.

4. Створити за допомогою й за підтримки держави ефективну довгострокову систему обґрунтування й фінансування інвестиційних проектів (включаючи відомчі цільові програми), пов'язаних з реконструкцією, музеефікацією, технічним переоснащенням, модернізацією, капітальним ремонтом і реставрацією об'єктів культурної й природної спадщини й туристської індустрії.

5. Звернути увагу органів державної і муніципальної влади на необхідність створення цивілізованої інфраструктури малих історичних міст,

покликаної забезпечити істотний ріст потоків туристів і сприяти збереженню й розвитку об'єктів культури.

6. Сприяти розвитку малого бізнесу, що супроводжує культурному, пізнавальному й екологічному туризму. Сприяти створенню інфраструктури для сервісного обслуговування відвідувачів на особливо охоронюваних природних територіях і об'єктах культурної спадщини.

Література:

1. Міжнародна інвестиційна діяльність / Д.Г. Лук'яненко, Б.В. Губський, О.М. Мозговий [та ін.]; за ред. Д.Г. Лук'яненко. – К.: КНЕУ, 2003. – 387
2. Хелловей Дж. К. Туристичний бізнес / Дж. К. Хелловей ; пер. з 7 англ. изд. Т. А. Черной, А. А. Кожевниковой. – К. : Знання, 2007. – 789 с.
3. Культурний туризм як інструмент формування національної ідентичності [Електронний ресурс] / О. Кузьмук. – Режим доступу: <http://old.niss.gov.ua/monitor/desember08/23.htm>
4. Прентис Р. Опыт становления и развития культурного туризма. - СПб., 2001. – 210 с.
5. Реализация государственной политики в сфере курортов і туризма в рекреационных регионах: Материалы международ. науч.-практ. конференции, 5–8 сентября 2007 г. –симферополь: кЦППк, 2007. – 188 с.
6. Сущинская М.Д. Культурный туризм : Учеб. пособие / М.Д. Сущинская. – СПб.: Изд-во СПбГУЭФ, 2010. – 128 с.
7. Туризм на порозі ХХІ ст.: освіта, культура, екологія. Матеріали міжнародної науково-практичної конференції (19-20 жовтня 1999 р.). - К., 1999. - 268 с.
8. Украина туристическая. Путь водитель. - К., 2004. - 64 с.

Part 3

**EUROINTEGRATION
PROCESSES IN THE MODERN
EDUCATIONAL SPACE:
PSYCHOLOGICAL AND
PEDAGOGICAL ASPECTS**

**ЄВРОІНТЕГРАЦІЙНІ
ПРОЦЕСИ В СУЧАСНОМУ
ОСВІТНЬОМУ ПРОСТОРИ:
ПСИХОЛОГО-ПЕДАГОГІЧНІ
АСПЕКТИ**

3.1. Self-educational competence is a component of professional competence of future teachers of new ukrainian school

Самоосвітня компетентність як складова професійної компетентності майбутніх учителів нової української школи

Сьогодні однією із головних стратегій підготовки педагогів є орієнтація освіти на розвиток у них здатності навчатися протягом усього життя, що пов'язано із зміною освітньої парадигми, реалізації Концепції Нової української школи, оновленням змісту освіти, програм і підручників. Саме тому сучасний учитель має бути готовим до реалізації нових освітніх ідей, технологій, бути у постійному творчому пошуку.

В умовах оновлення освітньо-професійних програм підготовки фахівців, скорочення аудиторного навантаження на студентів, відповідно – зростання об'єму та вимог до самостійної роботи, особливого значення набуває проблема формування особистості студента як активного суб'єкта навчальної діяльності та його підготовка до здійснення безперервного процесу самоосвіти, саморозвитку і самовдосконалення. Важливу роль у вирішенні цього питання відведено викладачеві, місце якого в освітньому середовищі закладу вищої освіти детермінуються вимогами часу.

Серед наукових робіт, присвячених проблемі і напрямам самоосвіти педагогів, визначаємо напрацювання, що розкривають: історичний і соціальний аспекти (Л. Айзенберг, В. Бондаревський, А. Громцева, Г. Закиров, Є. Тонконога та ін.); сутність, особливості й функції самоосвіти, її місце у професійній діяльності (А. Алексюк, Т. Воронова, А. Маркова, Т. Матіс, Г. Наливайко, М. Рогозіна та ін.); організаційне і методичне забезпечення самостійної роботи (В. Андреев, В. Буряк, В. Краєвський, І. Наумченко, І. Огородникова та ін.); самоосвіту як інтенсивну форму підвищення кваліфікації та підвищення якості освіти (М. Бондаренко, Л. Ващенко, Б. Єсипов, Ю. Кулюткін, Т. Сущенко та ін.); самоосвіту як складову самовиховання, самовдосконалення й саморозвитку особистості (А. Вербицький, О. Горленко, Є. Ісаєв, І. Котова, В. Слободчиков та ін.).

В «Українському педагогічному словнику» С. Гончаренка самоосвіту визначено як освіту, що здобувається у процесі самостійної роботи, що сприяє поглибленню, розширенню і більш міцному засвоєнню знань [3, с. 296].

Такий підхід дотримано у дослідженні О. Горленко, в якому визначено самоосвіту як усвідомлену потребу у постійному вдосконаленні власної професійної діяльності вчителя, спрямовану на поглиблення знань і вмінь [4].

На думку В. Сухомлинського, самоосвіта – це самостійне оволодіння теоретичним матеріалом і практичними вміннями, особисті зусилля кожного вчителя, котрі спрямовані на підвищення власної професійної майстерності і педагогічної культури [18].

Отже, самоосвіта – усвідомлена потреба в постійному вдосконаленні своєї професійної діяльності.

Самоосвіта має творчий характер та може проявлятися у різних видах і формах: вивчення теоретичних положень та основних нормативних документів (література, аудіо- та інтернет- документи, періодичні видання, архівні й інші джерела), що стосуються організації та реалізації професійної діяльності; вивчення передового педагогічного досвіду; відвідування відкритих уроків, засідання педагогічних рад тощо; ознайомлення і систематизація різних методик та технік роботи вчителів, здійснення власних наукових досліджень тощо.

Крім того, поряд із традиційними формами самоосвіти доволі широко використовують новітні форми, серед яких: вивчення матеріалів сертифікації педагогів; відвідування майстер-класів, конференцій, тренінгів, конкурсів педагогічної творчості й інших сучасних форм, які проводяться досвідченими вчителями у загальноосвітніх закладах чи викладачами закладів вищої освіти; інтроспекція; аутомоніторинг; отримання другої вищої освіти або реалізація дуальної освіти тощо.

Серед основних ознак самоосвіти як складової професійної підготовки вчителів визначають такі:

1) самоосвіта як процес пізнання передбачає не лише закріплення професійних знань, або засвоєння вже відомої наукової інформації, а має за мету придбання нових наукових і методичних знань, навичок професійно - педагогічної діяльності;

2) самоосвіта повинна бути неперервною, систематичною. що регулюється планами та програмами самоосвіти;

3) самоосвіта має сприяти оволодінню педагогом засобами застосування професійних знань у його практичній діяльності.

Шляхом досконалої організації самоосвітньої діяльності постійно удосконалюється професійна майстерність вчителя і, як наслідок, формується авторитет педагога серед учнів, батьків, колег.

Цікавим вважаємо той факт, що у науково-методичних та архівних документах минулого століття, присвячених професійній підготовці педагогів вже зверталася увага формам та прийомам самоосвітньої діяльності, пошуку шляхів її удосконалення. У них наголошувалося про необхідність створення в

освітньому процесі вищих закладів освіти умов для запровадження самоосвіти та самостійної роботи студентів [1, с. 96-99; 13, с. 40-42] і посиленню контролю за самостійною роботою студентів та їх самоосвітою [6, арк. 29; 10, арк. 6].

Отже, результати проведеного дослідження дозволяють нам стверджувати, що вже на початку 60-х років XX століття науковці, дослідники, вчителі-практики велику увагу приділяли розвитку самоосвіти як складової професійної підготовки майбутніх педагогів.

Крім того, проведений аналіз річних звітів про роботу педагогічних інститутів дозволяє дійти висновку про інтенсивний пошук колективами закладів вищої освіти України шляхів удосконалення організації освітнього процесу, створення необхідних умов для самостійної роботи студентів. Серед заходів пропонувалося: виділення окремих днів, призначених для самостійної роботи, забезпечення необхідною навчально-методичною літературою, формування навичок самоосвіти [14 – 16].

Ідея саморозвитку особистості узгоджуються із гуманістичними поглядами А. Маслоу, Ш. Мюлера, К. Роджерса та інших вчених, які в основі особистості виокремлюють мотиваційну сферу, або те, що мотивує людину, утворює ряд взаємозалежних потреб (фізіологічні потреби, потреби в безпеці, повазі тощо). Важливо, що у структурі мотивації самоосвітньої діяльності виділяються такі компоненти:

- самосвідомість (усвідомлення близьких цілей, мотивів свого «я», своїх реальних і бажаних якостей, пізнавальні та когнітивні уявлення про себе, емоційне уявлення про себе);
- самонавчання (соціальне визначення, усвідомлення самоосвіти як суспільного та особистого обов'язку, переконання в можливості особистого розвитку, вивчення своєї професійної спрямованості, творчі мотиви);
- самовиховання (самозобов'язання, самонавіювання, самоконтроль, самоаналіз, самооцінка).

Реалізація Концепції Нової української школи актуалізує проблеми ахової підготовки вчителів, які володіють необхідним інтегральними і професійними компетенціями, усвідомлюють шляхи до їх набуття, обізнані із принципами й методами пізнання теорії та практики власної педагогічної діяльності.

Це, у свою чергу, означає, що носіями творчі особистості майбутнього педагога виступають:

- *рефлексія*, що характеризує здібності педагога до самопізнання, самовизначення та осмислення ним свого духовного світу, власних дій і станів, ролі та місця у професійній діяльності;

- *саморозвиток* як ставлення індивіда до самого себе, створення ним самого себе у процесі активного впливу на зовнішній і внутрішній світ з метою їх перетворення;

- *самоактуалізація* як фактор безперервного прагнення людини до якомога повнішого виявлення і розвитку своїх особистісних можливостей;

- професійне *самовдосконалення*, яке здійснюється в двох взаємопов'язаних (разом з цим відносно самостійних) формах: самовихованні і самоосвіті, взаємодоповнюючих одна одну, які впливають на характер роботи людини над собою.

Отже, в освітньому процесі сучасного закладу вищої освіти важливо створювати необхідні умови до залучення майбутніх вчителів до самоосвітньої діяльності, формувати у них критичне мислення та здатність до об'єктивного аналізу, уміння планувати траєкторію власного індивідуального розвитку, навички самопізнання та неперервного удосконалення. Лише за таких умов можна передбачати формування особистості педагога-професіонала.

Ось чому одним із важливих напрямів в організації самоосвіти у сучасних закладах вищої освіти є посилення мотивації до самоосвітньої діяльності. Так, наприклад, на думку Л. Дзюбо посилення ролі професійних мотивів самоосвіти та самовиховання виступають важливою умовою розкриття індивідуальності студента та його професійної підготовки й зростання. Крім того, мотиваційна сфера навчально-професійної діяльності у закладі вищої освіти постійно ускладнюється, хоча умовою успішності є вміння самостійно вчитися, підкріплене внутрішньою мотивацією учіння [5, с. 18-19].

За переконанням М. Коць мотивація до самоосвіти студентів є неоднорідною та залежить від різних чинників, серед яких: індивідуальні особливості студентів, характер найближчої референтної групи, рівень розвитку студентського колективу тощо [9].

М. Рогозіна розглядає самоосвіту як творчий процес оволодіння професійними знаннями, удосконалення своїх здібностей та якостей. На її думку, мотивація до самоосвіти залежить від: уміння педагога створювати ситуації емоційного переживання щодо конкретної навчальної та методичної інформації, важливої для професійного становлення; наявності у закладах вищої освіти системи навчально-методичного забезпечення самоосвітньої діяльності майбутніх учителів, їх умінь висловлювати та формувати власні судження і думки відносно самостійно отриманої інформації; знаходити й встановлювати логічні взаємозв'язки між ідеями чи структурними елементами тощо [17, с. 175].

Я. Болюбаш визначає самостійну роботу як основний засіб оволодіння

матеріалом, у вільний від обов'язкових навчальних занять час [2].

Самоосвітню діяльність доволі часто визначають за трьома напрямками:

- 1) досконале знання теоретичних питань, що дозволяє розв'язувати освітні та педагогічні завдання;
- 2) володіння практичними вміннями, навичками, досвідом, що необхідно для організації позанавчальної (позашкільної) діяльності здобувачів освіти (культурно-виховні заходи, екскурсії тощо);
- 3) володіння майстерністю педагогічного спілкування вчителя з колегами й адміністрацією освітнього закладу, здобувачами освіти та їх батьками, іншими суб'єктами комунікації.

Отже, зміст самоосвітньої діяльності дозволяє виокремити різні її складові, що забезпечено в освітньої-професійній програмі підготовки педагогів певного профілю їх інтегральними, професійними і фаховими компетентностями, а також програмовими результатами навчання.

Важливим також є виокремлення провідних принципів організації самоосвітньої діяльності майбутніх учителів. Серед них:

- принцип особистісно зорієнтованого підходу до організації самоосвіти;
- сприйняття набутих знань як особистісних цінностей;
- організація самоосвіти як творчого процесу набуття нових знань і досвіду, вироблення власних умінь та суджень;
- створення ситуацій емоційного переживання у власній самоосвітній і професійній діяльності;
- стимулювання готовності до здійснення професійно-педагогічної діяльності.

Це надає нам підстави вважати самоосвіту основною формою підвищення педагогічної компетентності майбутніх педагогів.

Запровадження в освітній процес закладів (у тому числі – й вищої) освіти компетентнісного і діяльнісного підходів та у контексті нашого дослідження доцільним є визнання самоосвітньої компетентності як складової професійної компетентності педагогів. Наш висновок узгоджується із дослідженням І. Зимньої, в якому авторка розуміє здатність учитися протягом життя основою неперервного навчання у контексті особистого, професійного і соціального життя [7].

Відповідно – самоосвіта майбутніх учителів є передумовою формування самоосвітньої компетенції як складової професійної компетентності.

Такий підхід узгоджується також із дослідженням Н. Коваленко, в якому самоосвітня компетенція особистості розглядається як інтегрована властивість

особистості, яка забезпечує готовність задовольняти індивідуальні і соціальні потреби пізнання дійсності. Автор вважає, що самоосвітня компетентність передбачає наявність:

- системи цінностей, усвідомлення важливості освіти у сучасному світі, особистісна відповідальність за власне життя;
- системи знань про методи пізнання, інформаційний пошук;
- уміння та прагнення використовувати їх у навчанні, для потреб власної самоосвіти, у повсякденному житті;
- активної позиції [8].

Ми погоджуємося із висновком Г.Наливайко, в якому визначено самоосвітню компетентність учителів визначено як інтегровану особистісну властивість, яка забезпечується емоційно-ціннісним ставленням до саморозвитку і самоосвітньої діяльності, системою знань щодо планування та реалізації самоосвітньої діяльності, способів самовиховання; готовності до неперервного професійного самовдосконалення та саморозвитку впродовж усього життя [11].

Серед її складових автор виокремлює такі структурні компоненти: мету, теоретичні основи (теорія діяльності, концепції, підходи); принципи; етапи розвитку самоосвітньої компетентності вчителів (діагностичний, організаційний, діяльнісний, рефлексивний); умови здійснення самоосвіти (психолого-педагогічні, організаційні), моніторинг і результат (позитивна динаміка переходу на вищий рівень самоосвітньої компетентності; досягнення вищого ступеня прояву спрямованої самоорганізації вчителів).

Необхідність вирішення проблеми самоосвітньої компетентності майбутніх педагогів призводить до виокремлення питань організації їх самостійної роботи.

М. Ольховська процес формування самоосвітньої компетентності розуміє як «єдність, взаємопроникнення двох процесів: зовнішнього педагогічного впливу викладача на студента з метою засвоєння ним самоосвітніх знань, умінь і навичок та внутрішнього процесу самовдосконалення особистості майбутнього фахівця». Вона також виокремлює специфічні особливості формування самоосвітньої компетентності майбутніх педагогів: особистісно орієнтований підхід, інтенсифікація навчання та інтерактивна комунікація, використання інформаційних технологій, активізація самостійної навчальної діяльності [12].

Таким чином, самоосвітню компетентність можна розглядати у двох площинах: як якість особистості та як готовність і здатність до саморозвитку.

Створюючи особливе освітнє середовище організації освітнього процесу у

ЗВО необхідно разом із формами, методами, видами і технологіями вибудувувати систему самоосвіти й саморозвитку майбутніх учителів. Це дасть змогу підвищити якість професійної підготовки вчителів для Нової української школи на рівень світових стандартів з урахуванням проблем і перспектив розвитку нашої держави у XXI столітті.

Література:

1. Акулов И. В. О некоторых путях улучшения подготовки учителей в педагогических институтах. Советская педагогика. 1960. № 3. С. 94-100.
2. Болюбаш Я. Я. Організація освітнього процесу у вищих закладах освіти: навчальний посібник. К.: Компас, 1997. 64 с.
3. Гончаренко С. У. Український педагогічний словник. К. Либідь, 1997. 376 с.
4. Горленко О. Керівництво самоосвітньою діяльністю вчителя. Школа. 2006. № 8. С. 38-45.
5. Дзюбо Л. Діагностика навчальної мотивації: збірник методик. К.: Шкільний світ, 2011. 128 с.
6. Зведений звіт педагогічних інститутів. Центральний Державний архів вищих органів влади та управління України. Ф. 166. Оп. 15. Спр. 2040. 58 арк.
7. Зимняя И. А. Ключевые компетенции – новая парадигма результата образования. М.: Высшее образование сегодня, 2004. 43с.
8. Коваленко Н. В. Формування самоосвітньої компетентності учнів основної школи сільської місцевості: автореф. дис... канд. пед. наук. К., 2009. 20 с.
9. Коць М. О. Мотивація професійного самовизначення першокурсників-майбутніх психологів. Практична психологія та соціальна робота. 2007. № 9. С. 57-60.
10. Накази Міністерства освіти з питань роботи педвузів. Центральний Державний архів вищих органів влади та управління України. Ф. 166. Оп. 15. Спр. 3759. 279 арк.
11. Наливайко Г. В. Психолого-педагогічні умови організації самоосвітньої діяльності вчителів початкових класів. Теорія та методика управління освітою : електронне наукове фахове видання ДВНЗ «Університет менеджменту освіти». 2010. Вип. № 5 (2010). URL: <http://ttme.umo.edu.ua/docs/5/11/nalest.pdf>
12. Ольховська М. В. Специфіка формування самоосвітньої компетентності майбутніх інженерів-педагогів. Наукові праці. 2013. Т. 173.

Вип. 161. С. 84-88.

13. Орлов И. И. О профессиональной подготовке студентов педагогических вузов. Советская педагогика. 1959. № 12. С. 38-43.

14. Річний звіт МО УРСР по педінститутах УРСР, Вінницький педагогічний інститут. Центральний Державний архів вищих органів влади та управління України. Ф. 166. Оп. 15. Спр. 4640. 155 арк.

15. Річний звіт МО УРСР про роботу педінститутів. Центральний Державний архів вищих органів влади та управління України. Ф. 166. Оп. 15. Спр. 4637. 114 арк.

16. Річний звіт по педінститутах УРСР, Глухівський педагогічний інститут. Центральний Державний архів вищих органів влади та управління України. Ф. 166. Оп. 15. Спр. 4642. 81 арк.

17. Рогозіна М. Ю. Самоосвіта як фактор особистісно-професійного становлення майбутнього вчителя. Особистісні та ситуаційні детермінанти поведінки і діяльності людини. Донецьк. 2007. С. 175-184.

18. Сухомлинський В. О. Сто порад учителю. К.: Радянська школа, 1988. 303 с.

3.2. European integration processes in the contemporary Ukrainian educational space: using the case study of Medical Psychology

Євроінтеграційні процеси в сучасному українському освітньому просторі: на прикладі освітньої програми Медична психологія

Українська держава зробила свідомий вибір на користь загальноєвропейської інтеграції та продовжує поглиблення інтеграційних процесів на континенті. Вхідження України в цивілізоване світове співтовариство неможливе без структурної реформи національної системи вищої освіти, спрямованої на збереження мобільності, сприяння працевлаштуванню випускників на внутрішньому та зовнішньому ринках праці в умовах високої конкурентності.

Саме цій 2019 – 2020 навчальний рік виявився реформаторським у системі вищої школи: з'явилися нові стандарти вищої освіти до освітніх програм, вступили в силу нові вимоги до акредитаційного процесу, ліцензування, фінансування ЗВО, набору студентів, зовнішнього незалежного оцінювання та багато іншого.

У зв'язку з затвердженням та введенням в дію наказу Міністерства освіти і науки України від 24.04.2019 р. № 565 про «Стандарт вищої освіти України із

галузі знань 05 Соціальні та поведінкові науки, спеціальності 053 «Психологія», якій було погоджено рішенням Національного агентства із забезпечення якості вищої освіти від 28.03.2019 р. № 3 та зареєстровано в Міністерстві юстиції України 08 серпня 2019 р. за № 880/33851, новим Положенням про акредитацію освітніх програм, за яким здійснюється підготовка здобувачів вищої освіти [6; 9], вченою радою миколаївського приватного вищого навчального закладу «Медико-Природничий Університет» було прийнято рішення ввести в освітній процес здобувачів вищої освіти спеціальності 053 психологія, спеціалізацію з медичної психології.

З огляду на Положення про акредитацію освітніх програм, однією з п'яти цілей акредитації є: «сприяння інтеграції українських закладів вищої освіти до Європейського простору вищої освіти» [7]. У глосарію вказано, що «спеціалізація виступає синонімом для визначення «освітня програма» в тому розумінні, яке надає останній Закон України “Про вищу освіту” 2014 р. Будь-яка спеціалізація є освітньою програмою, але не будь-яка освітня програма може виступати спеціалізацією (зокрема через можливу маркетингову мотивацію її відкриття). Іноді мають місце непорозуміння із застосуванням терміну “спеціалізація”. Зараз він також означає формальний запис в диплом про вищу освіту – як уточнення до ширшої спеціальності. Якщо ЗВО намагається представити певний цілісний блок вибіркових дисциплін як спеціалізацію – такий крок буде помилковим. У цьому випадку потрібно вести мову про minor» [7].

Саме тому виникла потреба в перегляді освітньої програми спеціальності 053 психологія першого (бакалаврського) рівня освіти та впровадження спеціалізації з медичної психології.

Метою даної статті є спроба обґрунтування спеціалізації з медичної психології на першому (бакалаврському) рівні освіти на базі профільюючого ЗВО «Медико – Природничий Університет» та наведення авторської частини освітньої програми «Медична психологія» яка представлена додатковим блоком спеціалізованих компетентностей спеціальності (СсК) 053 психологія, якій складає 14 СсК.

Актуальність запропонованої спеціалізації. Напружений темп сучасного життя є серйозним випробуванням людської психіки, особливо у час реформації держави, з розмиттям ідеології та як наслідок ідентифікації особистості сучасного українця, що ставить під велику загрозу психічне і психологічне здоров'я кожної людини, на різних етапах її онтогенезу.

Спираючись на попередню доповідь автора «Вплив інтеграційних світових процесів на гармонійність особистості» ми можемо стверджувати що інтеграційні процеси, як і явище самої інтеграції це категоріальне поняття яке охоплює усі сфери життєдіяльності людини та впливає на структурну перебудову самої особистості і не завжди успішно [1, с.15-17], це виклик для психіки людини, до її особистісної ідентичності.

Станом на сьогодні суттєво погіршилось психічне здоров'я населення України в наслідок зростання нервово-психічних навантажень на людину. Значні емоційні стреси сприяли збільшенню психічних розладів, психосоматичних захворювань тощо.

Складні економічні умови вимагають від кожної особистості психологічної витримки, стійкості, толерантності та уважності. В житті кожної людини виникає проблема бути почутим, отримати кваліфіковану пораду у складній життєвій ситуації. Сьогодні особливо актуальною є потреба в наданні психологічної допомоги в розв'язанні гострих життєвих проблем, в кризових ситуаціях, у ситуаціях дистресу та поширеного у наш час посттравматичному синдрому (PTSD, ПТСР). Знання та ефективні методи лікування психологічних травм є надзвичайно важливими у всьому світі та в Україні. Практично неможливо "втиснути" хворого в жорстку технічну модель хвороби, як і лікування хворого, яке базується тільки на анатоμο-фізіологічному підході.

Друга тенденція – це брак фахівців з психологічною освітою, що спеціалізуються у медичній психології на півдні України, які могли б оказувати кваліфіковану психологічну допомогу саме у невідкладних психотравмуючих подіях, внаслідок чого виникає гостра необхідність (особливо у профільюючих ЗВО) підготовки фахівців зі спеціалізації «Медична психологія».

Акцентуація зусиль лікарів лише на медичному (соматичному) компоненті привела до ігнорування психологічних факторів. В Україні не достатньо розвинена мережа медико-психологічної служби, що, в свою чергу, сприяє поглибленню кризи довіри між лікарем і пацієнтом, системою охорони здоров'я і суспільством. Втрачається зв'язок між призначенням лікаря і поведінкою хворого, між заходами, що розробляються органами охорони здоров'я і відношенням до них населення.

ПВНЗ «Медико - Природничий Університет» є саме тим, профільюючим, закладом де доречно надавати студентам спеціальності 053 – психологія, спеціалізацію з медичної психології, що поліпшить їх конкурентоспроможність та затребуваність на ринку праці. Саме така спеціалізація в підготовці фахівця за стандартом вищої освіти у галузі 05 соціальні та поведінкові науки,

спеціальності 053 психологія, здатна закрити існуючі прогалини у підготовки спеціалістів з психологічної допомоги населенню.

Водночас метою підготовки психологів зі спеціалізацією медична психологія є забезпечення профілактичних, освітніх, виховних та інших закладів високо кваліфікованими фахівцями, спроможними ефективно здійснювати психопрофілактику, психодіагностику, психокорекцію, консультування й реабілітацію населення в амбулаторних і стаціонарних умовах, в умовах сім'ї, у медичних, санаторних, виховних та освітніх закладах.

Виклад основного матеріалу. Як наука медична психологія розвивається на стику психології та медицини, та використовує досягнення психологічної науки в діагностиці, лікуванні і профілактиці захворювань, соціально-трудова реабілітації хворих. Увага медичної психології зосереджена на наданні спеціалізованої допомоги практично здоровим людям з метою попередження нервово-психічних і психосоматичних захворювань, а також послаблення гострих психотравматичних реакцій. У давні часи ще Сократ говорив, що «як не можна починати лікувати очей, не думаючи про голову, або лікувати голову, не думаючи про весь організм, також не можна лікувати тіло, не лікуючи душу» [11].

Психологічна допомога в медичній практиці полягає в клініко-психологічному дослідженні й оцінці стану пацієнта, аналізі психологічних і психосоматичних аспектів хвороби та психологічній допомозі із застосуванням сучасних аспектів психотерапії, психопрофілактики, психогігієни.

Лакосина Н.Д. і Ушаков Г.К. предметом медичної психології вважали різноманітні особливості психіки хворого і їх вплив на здоров'я і хвороба, а також забезпечення оптимального психологічного клімату для обстеження і лікування хворого [4]. В «Енциклопедичному словнику медичних термінів» медична психологія визначалася як розділ психології, що вивчає психіку хворої людини, а також психологічні особливості професійної діяльності медичного працівника [11]. Блейхер В.М. і Крук І.В. предметом медичної психології вважали вивчення психологічними методами особливостей психіки хворої людини, а також психологічних особливостей професійної діяльності медичних працівників, взаємовідносин між ними і хворими [2]. Справедливості заради треба відзначити, що неоднозначні підходи до медичної психології були і за кордоном.

В цілому, незважаючи на зазначені проблеми, вітчизняна клінічна психологія виникла не на порожньому місці і в даний час часто постає питання про співвідношення понять «медична психологія» і «клінічна психологія» (у

чому, власне кажучи, їх відмінності більш ширше, що відноситься до клінічної психології). Тут можна виділити наступні, найбільш поширені точки зору:

- Медична психологія та клінічна психологія - тотожні поняття, фактично - синоніми [5; 6; 8; 9].

- У розумінні Іванова Н., Блейхера В.М., Банщикова В.М. ставлення клінічної психології до медичної таке ж, як відношення клініки до медицини взагалі; клінічна психологія - це та прикладна частина медичної психології, яка визначається потребами клініки [2; 5], тобто медична психологія більш широке поняття, ніж клінічна психологія. Але подібний підхід заснований на зіставленні термінів «медицина» та «клініка» з подальшим чисто механічним, автоматичним перенесенням цього на поняття «медична психологія» і «клінічна психологія», з чим не можна погодитися.

- «Медична психологія» виступає як збірний образ області та місця психологічної спеціальності, а «клінічна психологія» претендує на цілісну наукову і практичну психологічну дисципліну [3].

Резюмуючи вищевикладене, варто констатувати, що остаточне підведення risks під дискусією про співвіднесенні «медичної» і «клінічної» психології, швидше за все, взагалі неможливо, оскільки самі ці поняття визначаються досить по-різному. При цьому різні підходи пов'язані не тільки з традиційним протистоянням вітчизняних шкіл, але і з різною позицією психологів і лікарів.

Також варто відзначити, що на практиці терміни «медична психологія» і «клінічна психологія» найчастіше використовуються як рівноцінні, хоча термін «медична психологія» поступово сходить нанівець, а «клінічна психологія» стає домінуючим поняттям (але не внаслідок його більшої точності, а через домінування в даний час англомовного, в першу чергу, американського, підходу).

Тому, зважаючи на те, що все ж таки медична психологія більш широке поняття, ніж клінічна психологія нами було прийнято рішення оставити за освітньою програмою зі спеціалізацією назву «медична психологія», а професійним об'єктом, фахівців цього профілю, є людина з труднощами адаптації і самореалізації, пов'язаними з його фізичним, соціальним і духовним станом, тоді предметом, професійної діяльності фахівця з медичної психології є психічні процеси і стани, індивідуальні і міжособистісні особливості, соціально-психологічні феномени, які проявляються в різних областях людської діяльності.

Для розробки освітньої програми «Медична психологія» було залучено стейкхолдерів півдня України, проведено міжрегіональну конференцію,

науково-теоретичний та методичний семінари з розгляду питань про необхідність та важливість реформації вищої освіти з тем: «Впровадження освітньої програми «Медична психологія»: значення та перспективи для південного регіону», «Реформація освіти ЗВО соціономічних професій на прикладі ПВНЗ МПУ».

Результатом плідної співпраці яких стало розробка освітньої програми «Медична психологія» з інноваційним додатковим блоком спеціалізованих компетентностей спеціальності 053 психологія (СсК), до яких увійшли 14 спеціалізованих компетентностей: здатність приймати обґрунтовані рішення, в тому числі в конфліктних ситуаціях, а також з метою їх запобігання; здатність проводити комунікативні заходи за для забезпечення громадської підтримки прийняття рішень на всіх рівнях реалізації діяльності в напрямку медичної психології; здатність застосовувати психопрофілактичні заходи серед населення з метою збереження і підтримання психологічного та психічного здоров'я; здатність проводити просвітницьку роботу (бесіди, лекції) серед населення, хворих і в закладах загальної медичної мережі; здатність встановити психологічний контакт з хворим (пацієнтом); здатність провести психологічне дослідження і виявити психологічні і соціальні чинники, що провокують психічний розлад; здатність визначити показання та характер для медико-психологічної допомоги (консультування, психологічна корекція, психотерапія); здатність визначити актуальний психічний стан пацієнта, в тому числі наявність стресу, фрустрації, невротичних розладів; здатність визначити наявність і характер актуальної психологічної проблеми пацієнта, визначити принципи та методи психологічного впливу; здатність обрати тактику і конкретні методики надання психологічної допомоги; здатність надати екстрену психологічну допомогу при стресах, життєвих кризах, суїцидальних намірах: розпізнати випадки, що потребують невідкладної психологічної допомоги і обрати тактику надання допомоги і надати невідкладну психологічну допомогу; здатність провести психологічне супроводження вмираючого; здатність оформлювати медико-психологічну документацію (записи в журналі спостережень, індивідуально-психологічних консультацій, експериментальних та психодіагностичних досліджень та психологічної роботи); здатність створити здоровий психологічний клімат в лікувальному закладі та серед медичного персоналу.

Для забезпечення більш ґрунтовного формування спеціалізованих компетентностей спеціальності 053 психологія (СсК) та за порадами стейкхолдарів (роботодавців) було розроблено та впроваджено в навчальний

процес спеціалізовану виробничу практику здобувачів вищої освіти, яку було призначено розпочати на третьому курсі у шостому семестрі. Особливістю та вимогою цієї практики є те, що вона має обов'язково бути пройдена на базі медичного закладу, де є можливість спостерігати за роботою медичного психолога та навчитися методу клінічного інтерв'ю, клінічної психодіагностики, визначати актуальний психічний стан пацієнта, наявність і характер актуальної психологічної проблеми пацієнта, обирати тактику і конкретні методики надання психологічної допомоги та надати екстрену психологічну допомогу, провести психологічне супроводження вмираючого, а також навчитися оформлювати медико-психологічну документацію.

З огляду на все вищезазначене можливі наступні висновки.

Для сприяння інтеграції українських закладів вищої освіти до Європейського простору вищої освіти є потреба та попит в впровадженні спеціалізацій саме в профільюючих ЗВО. Це посилить конкурентоспроможність випускників на внутрішньому та зовнішньому ринках праці та надасть переваг при працевлаштуванні. До того, це дозволить нівелювати брак фахівців з психологічною освітою, що спеціалізуються у медичній психології на півдні України, які могли б оказувати кваліфіковану психологічну допомогу саме у невідкладних психотравмуючих подіях та розширить застосування у медичних закладах холестичного підходу до нозологій та особистості хворого.

Виходячи з теоретичного аналізу співвідношень понять медична та клінічна психологія ми віддаємо перевагу для назви освітньої програми «Медична психологія» як більш широке поняття яке виступає як збірний образ області та місця психологічної спеціальності за спеціалізацією.

Перспективи впровадження спеціалізації з медичної психології перш за все надання конкурентних переваг при працевлаштуванні випускників та підвищений попит у зв'язку з великою кількістю підприємств різних форм власності, починаючи з муніципальних лікарень до волонтерських об'єднань, ветеранських спілок які відчують потребу у фахівцях даного профілю і забезпечують працевлаштування випускників за спеціалізацією - медична психологія.

Наступна перспектива - апробація та впровадження інших спеціалізацій зі спеціальністю 053 психологія, для надання різним когортам населення якісної психологічної допомоги.

Література:

1. Базика Є.Л. Вплив інтеграційних світових процесів на гармонійність особистості /Сучасні проблеми гуманітарної науки і практики: філософський,

психологічний та соціальний виміри: зб. наук. праць. – Сєвєродонецьк: Вид-во Східноукраїнського національного університету імені Володимира Даля, 2019. – 204 с.

2. Блейхер В.М., Крук И.В. Толковый словарь психиатрических терминов / Под ред. С.Н.Бокова. Воронеж: Изд-во НПО «МОДЭК», 1995.

3. Клиническая психология: Учебник / Под ред. Б.Д. Карвасарского. СПб: Питер, 2002. 960 с.

4. Лакосина Н.Д., Ушаков Г.К. Учебное пособие по медицинской психологии. - М.: Медицина, 1976. - 320 с.

5. Личко А.Е., Иванов Н.Я. Словарь современной американской психиатрической терминологии с её отличиями от принятой в России. Обзорение психиатрии и медицинской психологии им. В.М. Бехтерева. 1992.

6. Менделевич В.Д. Клиническая и медицинская психология. Практическое руководство. М.: МЕДпресс, 1998. 592 с.

7. Положенням про акредитацію освітніх програм, за якими здійснюється підготовка здобувачів вищої освіти [Електронний ресурс] Режим доступу: <https://zakon.rada.gov.ua/laws/show/z0880-19>

8. Поляков Ю.Ф. Клиническая психология: состояние и проблемы. Вестник Московского университета: Серия 14. Психология. 1996. № 2.

9. Сидоров П.И., Парняков А.В. Клиническая психология: Учебник. - 2-е изд., доп. - М.: ГЭОТАР-МЕД, 2002. - 864 с.

10. Стандарт вищої освіти України із галузі знань 05 Соціальні та поведінкові науки, спеціальності 053 «Психологія» [Електронний ресурс] Режим доступу: <https://mon.gov.ua/storage/app/media/vishchaosvita/zatverdzeni%20standarty/2019/04/25/053psikhologiyabakalavr.pdf>

11. Энциклопедический словарь медицинских терминов. М.: Советская энциклопедия, 1983. Т.2. С. 392.

3.3. Orthographic competence as a component of professional language training for future primary school teachers

Орфографічна компетенція як складова фахової мовної підготовки майбутніх учителів початкової школи

Формування ключових компетентностей та створення ефективних механізмів їхнього запровадження є сьогодні одним із ефективних шляхів оновлення змісту освіти. Невід'ємною складовою якісної підготовки майбутніх фахівців є мовна освіта, яка посідає одне із визначних місць у системі універсальних та спеціальних компетентностей майбутнього вчителя, але передусім вчителя початкової школи. Адже саме від його професійної діяльності залежить формування (на початковому етапі) ключових компетентностей учнів.

Варто зазначити, що орфографічна компетенція – невід'ємна складова мовної компетентності. У цьому контексті важливими видаються наукові розвідки таких учених, як-от: О. Біляєв, М. Вашуленко, Н. Голуб, О. Горошкіна, Т. Донченко, С. Караман, К. Климова, І. Кочан, Л. Кравець, В. Мельничайко, Н. Остапенко, Л. Паламар, М. Пентилюк, Ю. Рашкевич, Л. Скуратівський, Л. Струганець, Г. Шелехова та інші. Однак зазначене питання варто розглядати ще й в лінгвістичному контексті. Тому тут доречним видається звернутися до наукових праць учених-філологів (О. Авраменко, Д. Данильчук, С. Єрмоленко, Л. Масенко, В. Німчук, О. Пономарів, І. Ющук та інші).

Актуальність нашого дослідження пов'язана з тим, що зміни в сучасній початковій школі зумовлюють пошук нових напрямів методико-лінгвістичної підготовки студентів, вимагають її оновлення та вдосконалення.

Мета статті – дослідити проблему формування орфографічної грамотності майбутніх учителів початкової школи в контексті професійної підготовки; висвітлити вимоги, які ставить суспільство перед сучасним учителем; з'ясувати, чи відповідає рівень мовної підготовки майбутнього вчителя сучасним запитам суспільства.

У дослідженні застосовано теоретичні та емпіричні методи. У межах теоретичних методів здійснено аналіз і синтез літератури з лінгводидактики та сучасної української літературної мови; аналіз державних документів у галузі мовної освіти; аналіз обсягу і змісту підручників та навчальних посібників з української мови для студентів педагогічних спеціальностей вищих навчальних закладів; аналіз писемного мовлення майбутніх фахівців за спеціальністю «Початкова освіта»; аналіз і синтез передового досвіду роботи науковців, викладачів філологічних дисциплін педагогічних факультетів вищих

навчальних закладів. За допомогою емпіричних методів проведено діагностику студентів (запропоновано тестування та низку практичних завдань).

Дослідження орфографічної грамотності майбутніх учителів початкової школи здійснено за двома напрямками: аналіз академічної успішності студентів та аналіз писемного мовлення майбутніх фахівців (практичні завдання). Загалом у дослідженні брали участь 90 студентів I, II, III та IV курсів денної форми навчання спеціальності “Початкова освіта” (м. Миколаїв). За результатами дослідження маємо такі показники: рівень А (90 – 100 балів) – 5 %; рівень В (80 – 89 балів) – 15 %; рівень С (65 – 79 балів) – 35 %; рівень Д (55 – 64 бали) – 35%; рівень Е (50 – 54 бали) – 10. У результаті практичних досліджень з’ясовано, що рівень мовної підготовки сучасних студентів нефілологічних спеціальностей не відповідає сучасним вимогам, які ставить перед нами суспільство.

Загально визнаним є той факт, що наявність в мові усталених норм свідчить про високий рівень її розвитку. Не викликає заперечень, що знання та дотримання цих норм – це одна з основних вимог до сучасного вчителя. Посеред низки мовних норм чільне місце посідають орфографічні. Однак саме ці норми є у наш час предметом активного обговорення серед українських науковців. Варто наголосити, що у травні 2019 року Кабінет міністрів України затвердив постанову, якою схвалено нову редакцію “Українського правопису”. Документ підготувала спеціально створена Українська національна комісія з питань правопису, до якої увійшли вчені-мовознавці Національної академії наук та національних університетів з різних регіонів України. Норми та правила нової редакції Правопису рекомендовано застосовувати в усіх сферах суспільного життя. Однак варто наголосити, що новий затверджений правопис почав діяти здебільшого тільки в навчальних установах. У публіцистиці та художній літературі іноді використовують інші варіанти правопису. У цьому контексті важливим видається висвітлити причини, через які маємо такий правописний плюралізм, наслідки якого віддзеркалено у мовленні студентів. Відомо, що український правопис неодноразово зазнавав певних змін. Зокрема, в певний період було усунуто з української абетки літеру “г” (1933 р.), змінено правило вживання роду в деяких словах іншомовного походження тощо. Також у той час із лексикографічних джерел було вилучено низку слів, які були нормативними для української мови. Наприклад, водозбір змінено на басейн (рос. бассейн), відсоток на процент, годен – могти, мапа – карта, мати рацію – бути правим, мірило – масштаб, попри – повз, рівник – екватор (рос. экватор), філіжанка – чашка, цяцькарня – фабрика іграшок, наразі (взагалі вилучено як

штучне утворення) [5]. До активного вжитку увійшли такі слова, як-от: аеропорт (а до пасивного – летовище), білка (а до пасивного – вивірка), каблуки (а до пасивного – підбори), фотокартки (а до пасивного – світлини). Ці лексеми не відповідали тогочасній мовній політиці, оскільки віддзеркалювали особливості української мови. У 90-х роках ХХ століття в Україні розпочався процес відродження мови, повернення «репресованих слів». Крім того, з розвитком суспільства виникали нові поняття, відповідно виникла потреба у зміні та перегляді правописних норм.

У 1993 році було ухвалено новий Український правопис, згідно з яким відбувалося навчання в школах та вищих навчальних закладах. Проте очевидно було, що цей правопис потребував оновлення. У цьому контексті видається важливим, на наш погляд, “Проект найновішої редакції Українського правопису”, який розроблено в 1999 році під керівництвом члена-кореспондента НАН України В. Німчука. Зазначений проект правопису не було офіційно затверджено. Проте наразі за цим правописом працюють видавництва “Свічадо”, “Літопис”, “Критика”; низка українських письменників використовують варіант такого правопису при написанні своїх творів (О.Забужко, Ю. Андрухович та інші); окремі його пункти віддзеркалено у мовленні каналу СТБ та інших каналів.

Таким чином, можемо дійти висновку, що ми живемо і працюємо в умовах правописного плюралізму. Адже не викликає заперечень, що радіо, преса, а особливо, телебачення та Інтернет мають вагомий вплив на сучасну молодь. Так, Д. Данильчук у своєму дослідженні зазначає: “Після появи в Україні комерційних (недержавних) мовників у радіо- і телебаченні питання правопису торкнулися й цього сектору медіапростору – наймасовішого за аудиторією” [2, с. 116]. Також вчений наголошує, що: “Із виходом на всеукраїнський телепростір таких гігантів комерційного телебачення як “1+1”, ICTV, СТБ, “Новий канал” “5 канал” та інші, буквально кожний із них запропонував глядачам власну позицію щодо норм сучасної української літературної мови» [2, с. 116]. Окрім цього, маємо таку ж проблему й у видавничій галузі, де редактори стикаються з розмаїттям орфографічних систем. Отже, така ситуація, безумовно, впливає на мовлення сучасної молоді. Відомо, що писемне мовлення є вторинним щодо усного. Відповідно на першому етапі це відбито на усному рівні, а на другому етапі спостерігаємо відбитки правописного плюралізму на писемному варіанті мовлення сучасних студентів.

У випадках правописної неупорядкованості варто було б звернутися до довідкових чи лексикографічних джерел. Однак і тут маємо проблему. По-перше, чинний “Український правопис” не дає однозначної відповіді на всі

сучасні запитання; по-друге, низка орфографічних словників, зокрема й академічних, потребують оновлення та перевидання. “Орфографічні словники, укладені різними авторами, зовсім неоднаково тлумачать положення згаданого правопису, або й узагалі орієнтуються на альтернативні правописні концепції (те саме й стосується й багатьох словників-довідників із правопису, підручників, посібників)” [2, с. 6]. Таким чином, тут постає проблема навчально-методичного забезпечення, яка є вкрай важливою саме в навчальних закладах.

Не викликає заперечень теза про те, що знати орфографічні правила і вміти застосовувати їх на письмі – це загальноновизнані вимоги до кожної сучасної людини. Відомо, що основні навички грамотного писемного мовлення ми здобуваємо в загальноосвітній школі. Однак для певних груп мовців цього обсягу знань достатньо. Проте ж існує група мовців для яких знання мови є основним робочим інструментом. Відповідно й вимоги до рівня їхнього писемного мовлення мають бути значно вищими. Серед них почесне місце посідають учителі, які формуватимуть правописні навички учнів. У цьому контексті особливою видається роль вчителя початкової школи, який закладатиме основи грамотного письма здобувачів початкової освіти. Однак через економічні, політичні та соціальні проблеми в державі роль сучасного вчителя частково є знеціненою. А відповідно в рейтингові престижних спеціальностей ця професія знаходиться на нижніх позиціях. Тому на спеціальність “Початкова освіта” здебільшого вступають студенти із середнім рівнем знань, а іноді й взагалі з низьким. Тому серед сучасного контингенту студентів, які обрали спеціальність вчителя початкової школи, маємо незначну кількість студентів з високим рівнем знань, зокрема з української мови. У цьому контексті актуальною видається проблема щодо якісної підготовки з української мови в межах закладу вищої освіти. Однак і в цьому питанні маємо протиріччя. По-перше, значно скорочено години з курсу «Сучасна українська літературна мова» на спеціальності “Початкова освіта”; по-друге, такий предмет, як “Практикум з українського правопису” належить до варіативної частини. А це означає, що не є обов’язковим для вивчення. Варто наголосити, що саме в межах зазначених предметів ми маємо виробити правописну грамотність та сформувати орфографічну компетенцію майбутніх учителів початкової школи. Згідно з робочою програмою з курсу “Сучасна українська літературна мова” (для студентів спеціальності “Початкова освіта”) передбачено вивчення розділу “Орфографія”. У межах цього розділу студенти вивчають принципи українського правопису, орфографічні норми тощо. Однак через значне скорочення годин на вивчення цього матеріалу заплановано одне

аудиторне заняття, або взагалі ці теми рекомендовано на самостійне опрацювання. Вважаємо важливим наголосити, що у межах зазначених двох курсів варто було б запланувати та, головне, реалізувати вивчення історичного аспекту щодо становлення та розвитку нашого правопису. “За понад тисячолітню історію української орфографії було розроблено майже 50 різних правописних систем, у яких удосконалювалися правила написання” [1, с. 162]. Тут варто було б запропонувати на вивчення та обговорення такі теми. По-перше, актуальними є питання щодо формування української орфографії в ХІХ столітті: Правопис О. Павловського; Максимовичівка – історико-етимологічний правопис, розроблений М.Максимовичем; Правопис “Русалки Дністрової”; Правопис Т. Шевченка; Правописні системи, які розробили відомі українські вчені-мовознавці: Кулішівка, Драгоманівка, Желехівка. По-друге, не менш важливою видається проблема розвитку українського правопису у ХХ столітті. Тут варто розглянути зі студентами питання щодо створення єдиного національного правопису в роки творення української державності (1917 – 1919 рр.); правописні реформи першої половини ХХ століття; “Український правопис” 1990 року та його вплив та перебіг мовно-правописних дискусій. Безперечно, робота з теоретичним матеріалом (історичного характеру), його аналіз сприятиме усвідомленню сучасних орфографічних норм та правил.

Важливим також видається знання сучасних правописних тенденцій та аналіз діючих правил. Така робота вимагає аудиторного опрацювання. Поза межами аудиторії вкрай важко проаналізувати правописні питання, які є предметом обговорення у сучасному суспільстві, висвітлити погляди відомих мовознавців щодо зазначених питань.

Окрім теоретичної підготовки, не менш важливою видається практична робота. Тут важливо наголосити, що наразі у закладах вищої освіти перевагу надають такому виду перевірки знань, як тестування. Не викликає заперечень, що це один із ефективних методів роботи зі студентами. Однак, на нашу думку, в контексті перевірки знань з орфографії цей метод не повинен переважати. Тут важливими є й інші види робіт та перевірки знань. Зокрема, не варто залишати поза увагою написання диктантів, комплексних контрольних робіт із різними видами завдань, виконання вправ. Варто наголосити, що особливо ефективними вважаємо вправи з ключами. Така робота є ефективною як для студента, так і для викладача. У студентів є можливість з’ясувати, чи правильно виконано завдання, а у викладача швидко перевірити велику кількість робіт.

Висновки. Сьогодні, коли актуальним є питання формування фахових компетентностей майбутнього вчителя, досить гостро постає проблема орфографічної грамотності майбутніх фахівців. Адже орфографічна

компетенція є чи не однією з найважливіших складових фахової мовної підготовки майбутніх педагогів. Не викликає заперечень, що мовна компетентність вчителя не визначається тільки цією складовою. Однак орфографічна грамотність – головна ознака фахової підготовки майбутнього вчителя. Вважаємо за необхідне наголосити, що сучасні реалії вимагають реформування системи вищої освіти. Відповідно варто було б більш глибоко дослідити стан мовної підготовки майбутніх спеціалістів спеціальності «Початкова освіта» в Україні. Однозначно, що це питання потребує винесення його на широке обговорення. Адже саме ці фахівці закладатимуть основи орфографічної грамотності майбутнього покоління. Тому не потребує доведень, що потрібна модернізація педагогічної системи освіти в Україні. У цьому контексті видається актуальним визначити такий шлях розвитку, в результаті якого рівень вітчизняної освіти відповідав би європейським стандартам. Однак не варто при цьому скасовувати всі надбання та досвід вітчизняної педагогіки вищої школи.

Література:

1. Бондар О. І., Карпенко Ю. О., Микитин-Дружинець М. Л. Сучасна українська мова: Фонетика. Фонологія. Орфоепія. Графіка. Орфографія. Лексикологія. Лексикографія: навч. посібник. Київ: ВЦ "Академія", 2006. 368 с.
2. Данильчук Д. В. Український правопис: роздоріжжя і дороговкази. Київ: Либідь, 2013. 224 с.
3. Рашкевич Ю. М. Болонський процес та нова парадигма вищої освіти: монографія. Львів: Видавництво Львівської політехніки, 2014. 168 с.
4. Українська мова у ХХ сторіччі: історія лінгвоциду: документи і матеріали / упоряд. Л. Масенко та ін. Київ: Вид. дім "Києво-Могилянська академія", 2005. 399 с.
5. Cantos G. P. Statistical methods in language and linguistic research / G. P. Cantos. – СТ: Equinox, 2013.
6. Masenko L. Language policy and language situation in Ukraine, 2009, pp: 363.
7. Kulyk V. The demography of language practices and attitudes in Ukraine.
8. Harvard Ukrainian Studies, 2007 – JSTOR.
9. Когут В. М. К 57 Український правопис : 2019 : Зміни та правила / В. М. Когут. Тернопіль : Навчальна книга. Богдан. 2019. 16 с.
10. Український правопис. Нова редакція : Наукова думка. 2019. 392 с.

3.4. The communication efficiency in the context of partnership pedagogy

Ефективність спілкування в контексті педагогіки партнерства

Найважливішим напрямом сучасної державної політики в сфері науки й технологій є інтеграція вищої освіти і науки з метою пріоритетного розвитку наукових досліджень та інноваційних розробок, орієнтованих на становлення освіченого суспільства. Науковці європейських країн вважають, що набуття молоддю знань, умінь і навичок спрямоване на вдосконалення їхньої компетентності, сприяє інтелектуальному й культурному розвитку особистості, формуванню в неї здатності швидко реагувати на запити часу [5, с.98]. Сучасні тенденції, котрі пов'язані з ідеями партнерства, гуманістичної спрямованості освіти, спрямовані на реформування освітньої галузі з метою забезпечення умов щодо самореалізації та розвитку кожної конкретної особистості. Такий підхід вимагає використання нових форм у роботі вчителя, визнання ціннісних орієнтирів та шляхів їх досягнення, встановлення партнерських відносин між суб'єктами освітнього процесу.

У країнах Європейського Союзу спостерігається чітка спрямованість на інноваційний характер навчання. Під «інноваційністю» у зазначеному аспекті розуміють не тільки створення і поширення новацій, а й зміни у способі діяльності та стилі мислення педагога. Інноваційний підхід до підготовки вчителя передбачає забезпечення можливостей для виявлення активної позиції в навчальному процесі, засвоєння нового досвіду на основі цілеспрямованого формування творчого і критичного мислення. У студентів є можливість проходити практику в різних країнах Західної Європи [17]. Напрями європейського співробітництва в освітній сфері на початку нового тисячоліття визначені програмою «Освіта і професійна підготовка 2010» (Education & Training 2010), що була затверджена ЄС у 2001 р. Програма стала складовою системи європейського співробітництва, вона спрямована на перетворення економіки Європейського Союзу на найбільш конкурентоспроможну в світі, яка здатна стабільно розвиватись, має найкращі робочі місця та найвищий рівень соціальної єдності [15].

Однією з важливих тенденцій розвитку вищої освіти є розв'язування завдань Болонської декларації, спрямованих на створення в країнах ЄС до 2010 р. єдиного загальноєвропейського простору вищої освіти (The European Higher Education Area), що тісно пов'язаний з процесом організації європейського дослідницького простору (European Research Area). Основні з них: підвищення якості підготовки фахівців вищої кваліфікації, зміцнення

довіри між суб'єктами навчання і виховання; створення умов для формування конкурентоспроможної і динамічної системи вищої освіти, а також нових інтелектуальних робочих місць; встановлення тісних зв'язків між вищою освітою і дослідницькою системою в кожній із країн, які підписали Болонську декларацію; збереження європейського культурного багатства і мовної різноманітності, що ґрунтуються на культурній спадщині і національних традиціях [16].

Концепція реалізації державної політики у сфері реформування загальної середньої освіти «Нова українська школа» на період до 2029 року у своїй меті передбачає напрям запровадження принципу педагогіки партнерства, що ґрунтується на співпраці учня, вчителя і батьків.

«Педагогіка партнерства» є один із чинників високоефективної взаємодії учасників освітнього процесу. Термін «партнерство» переважно визначають як: система взаємовідносин, які відбуваються у процесі певної спільної діяльності;

спосіб взаємодії і взаємин, організованих на принципах рівності, добровільності, рівнозначності та доповнюваності всіх її учасників; організаційна форма спільної діяльності, що передбачає об'єднання осіб на відповідних умовах розподілу праці та активної участі в її реалізації; спосіб взаємовідносин, за яких зберігаються права кожної зі сторін, чітко узгоджені і злагоджені дії учасників спільної справи, що ґрунтуються на засадах взаємовигоди та рівноправності [3].

Однією з умов стабільного розвитку та нового якісного прориву в національній системі освіти є забезпечення перебудови та оновлення змісту, форм і методів організації навчально-виховного процесу на засадах дитиноцентризму. Ідеї дитиноцентризму є основою багатьох педагогічних систем та наукових теорій різних часів. Фундаментальне теоретичне осмислення дитиноцентризму здійснили Г. Ващенко, Д. Дьюї, А. Дістервег, Я. Коменський, В. Кремень, Я. Корчак, А. Макаренко, К. Роджерс, В. Сухомлинський, К. Ушинський та ін. У сучасній вітчизняній педагогіці ідеї дитиноцентризму знаходять своє відображення в працях І. Беґа, О. Вишневського, І. Зязюна, В. Лозової, М. Левківського, О. Сухомлинської та ін. Зміст партнерства в освітньому просторі розкрито у дослідженнях: Ш. Амонашвілі (особливості гуманної педагогіки); О. Коханової (психологія партнерської взаємодії в освіті); С. Максименка (психологічні проблеми модернізації освіти в Україні); В. Моргуна (педагогіка співпраці, психологія толерантності); Г. Татаринцевої (методологічні підходи до визначення поняття

«партнерство»); Н. Шигонської (філософський, психологічний, соціологічний та педагогічний аспекти сутності категорії «професійна взаємодія») та ін.

Педагогіку партнерства пов'язують із формуванням нового освітнього середовища, яке допомагають створити, зокрема, новітні інформаційно-комунікаційні технології. Вони підвищують ефективність роботи педагога, управління освітнім процесом і водночас уможливають індивідуальний підхід до навчання [7]. Складність, багатогранність педагогічної діяльності є чинником, що відкриває простір для багатьох педагогічних технологій, динаміка продукування яких постійно зростає. Широкий спектр, багатоваріантність педагогічних технологій зумовлюють різноманітність та розгалуженість їх класифікацій та структурування. Педагогічні технології класифікують: за ставленням до дитини: авторитарні (засновані на чіткій надмірній регламентації); особистісно-орієнтовані (гуманно-особистісні, технології співробітництва, технології вільного виховання).

Найбільш актуальною є особистісно-орієнтована педагогічна технологія, або технологія співробітництва.

Педагогічна технологія співробітництва – напрям у вітчизняній педагогіці 2-ої половини ХХ ст. – це система методів і прийомів виховання та навчання на принципах гуманізму й творчого підходу до розвитку особистості: Ш. Амонашвілі, І. Волков, І. Іванов, Є. Ільїн, В. Караковський, С. Лисенкова, Л. і Б. Нікітїні, В. Шаталов, М. Щетинін та ін. [2, с.134-137]. У скандинавських країнах педагогіку співробітництва називають педагогікою діалогу, що виокремлює вчителя як провідну фігуру успішної педагогічної взаємодії й покладає на нього відповідальність оперативно враховувати особистісні якості вихованців, які постійно змінюються під впливом зовнішніх обставин та індивідуального зростання [13, с. 269].

Джерелом, яке забезпечує творчу активність майбутніх педагогів, є мотиви самоактуалізації особистості у сфері професійної діяльності. Механізмом виникнення таких мотивів є система професійно-ціннісних орієнтацій особистості педагога, в якій найважливішу роль відіграє гуманістична спрямованість діяльності вчителя-професіонала [14, с.380].

Педагогіка партнерства ґрунтується на таких принципах: повага до особистості; доброзичливість і позитивне ставлення; довіра у відносинах, стосунках; діалог – взаємодія – взаємоповага; розподілене лідерство (проактивність, право вибору та відповідальність за нього, горизонтальність зв'язків); принципи соціального партнерства (рівність сторін, добровільність прийняття зобов'язань, обов'язковість виконання домовленостей). В педагогіці співробітництва використовуються найрізноманітніші форми навчання:

колективно-групова робота, колективна творча робота, робота в мікрогрупах, робота в змінних групах, ігрова діяльність.

Характеризуючи педагогічні технології, Г. Селевко зауважує, що педагогіка співробітництва: за рівнем застосування: загальнопедагогічна; за філософською основою: гуманістична; за орієнтацією на особистісні структури: усебічно гармонійна; за змістом: навчаюча та виховна, гуманістична, загальноосвітня, прониклива; за типом управління: система малих груп; за організаційними формами: академічна або клубна, індивідуальна та групова, диференційована; за підходом до дитини: гуманно-особистісна, суб'єкт-суб'єктна; за переважаючим методом: проблемно-пошукова, творча, діалогічна, ігрова; за категорією тих, кого навчають: масова (всі категорії) [11]. Критерії, що визначають ефективність ідеї розвитку стосунків партнерства як найпродуктивнішої системи відносин в умовах педагогічної взаємодії: відкритість, тобто практично повна відсутність маніпуляцій за умови ясності цілей дій обох сторін; сформована професійно-особистісна готовність педагога до гуманізації освітнього середовища; позитивна взаємозалежність суб'єктів міжособистісної взаємодії (усвідомлення спільної мети, наявність загальних ресурсів, докладання спільних зусиль для вирішення проблем); можливість задовольняти основні міжособистісні потреби в процесі спільної діяльності та спілкування; підтримуюча взаємодія, що забезпечує сприятливий психологічний клімат взаємодії; право на автентичність кожного учасника педагогічної взаємодії; усвідомлення індивідуальної та групової відповідальності (внутрішня і зовнішня мотивація спільної діяльності суб'єктів); рефлексивний аналіз власної поведінки в контексті соціальної поведінки інших суб'єктів; високий рівень розвитку соціальних умінь і навичок спілкування тощо.

Урахування зазначених принципів та критеріїв ефективного партнерства сприятиме створенню необхідних умов, сприятливих для формування партнерських відносин між вчителями та учнями, допоможе адміністрації, працівникам психологічної служби у визначенні змісту організаційних та просвітницьких заходів щодо підвищення психологічної компетентності вчителів з питання упровадження партнерських взаємин з учнями [4]. Ідеї, що розкривають сутність процесу співробітництва між суб'єктами навчально-виховного процесу такі: доброзичливість стосунків учителів та учнів; навчання без примушування; відсутність важкої мети; вільний вибір; випередження; самоаналіз; спільна творча діяльність колективу; співробітництво з батьками; співробітництво вчителів; особистісний підхід у навчанні і вихованні тощо [8].

Основні психологічні вимоги до суб'єкт-суб'єктного спілкування у будь-якій сфері діяльності спрямовані на розвиток особистості. Такими є: прагнення до спілкування; уміння легко вступати в контакт з незнайомими людьми; стійке добре самопочуття в роботі з людьми; доброзичливість, чуйність; витримка; уміння управляти емоціями; здатність аналізувати поведінку оточуючих й свою власну; розуміння намірів й настроїв інших людей; здатність розбиратися у взаємостосунках людей, уміння злагоджувати розбіжності між ними, організовувати їх взаємодію; здатність у думках ставити себе на місце іншої людини, уміння слухати, враховувати думки іншої людини; здатність володіти мовою, мімікою, жестами; розвинуте мовлення, здатність знаходити спільну мову з різними людьми та представниками інших культур; уміння переконувати людей; охайність, пунктуальність, зібраність; знання психології людей [10]. Неодмінною умовою успішності в роботі представників усіх професій типу «людина-людина» є спрямованість на діяльність у сфері міжособистісної взаємодії. Така спрямованість, за якої інші знаходяться в центрі системи цінностей, що склалися у людини, породжує в особистості орієнтування, насамперед, на позитивні якості іншої людини, сприяє розкриттю особистісного потенціалу того, з ким ми спілкуємося, дозволяє успішно здійснити професійне спілкування, знайти ефективні способи взаємодії з ним, котрі відповідають особливостям партнера у спілкуванні. У педагогів ця спрямованість переплетена з любов'ю до дітей, зі щирим прагненням зробити своїх вихованців кращими.

Більшість дослідників проблеми ефективної професійної діяльності, яка передбачає суб'єкт-суб'єктну взаємодію, звертають увагу на наявність спеціальних здібностей до цього виду діяльності. До загальних здібностей належать: позитивне сприйняття світу; альтруїстична спрямованість; бажання працювати з людьми й для людей; вміння слухати й чути співрозмовника, а також самому зрозуміло й послідовно викладати свої думки; вміння знайомитися й спілкуватися з новими людьми; бажання й схильність організовувати діяльність інших людей. До професійно значущих якостей належать: емоційна стійкість; емпатія; рефлексія; спостережливість; уважність; швидкість прийняття рішень; організаторські та комунікативні здібності.

Крім загальних схильностей і професійно значущих якостей, для успішної діяльності представники професій типу людина-людина мають володіти певними моральними якостями. Так, на думку Л. Попова, це якості, що обумовлюють спрямованість людини в бік добра чи зла. До перших були віднесені смиренність, каяття, самовиховання, гуманність, скромність,

великодушність, відповідальність, чесність та ін. До інших – підступність, хамство, егоїзм, аморальність, цинізм, заздрість, безпринципність тощо [9].

Спілкування є засобом та інструментом професійної діяльності фахівців типу людина-людина (психологів, вчителів, соціальних працівників, юристів, менеджерів, лікарів тощо). Однак необхідно враховувати, що процес спілкування може бути пов'язаний з труднощами, бар'єрами, що виникають під час реалізації комунікативної дії діяльності. Уміння спілкуватися, встановлювати й розвивати взаємини з людьми багато в чому зумовлює успішність професійної діяльності фахівця.

Важливу роль у суб'єкт-суб'єктному спілкуванні відіграє здатність особистості керувати собою та іншими людьми, не дратуватися, своєчасно і непомітно для навколишніх подолати, «погасити» в собі негативні реакції у відповідь на некоректну поведінку співрозмовника тощо. Робота педагогів, психологів вимагає прояву емоційної стійкості, стриманості, терпіння, витримки, великодушності. Успіх їхньої спільної діяльності, суб'єкт-суб'єктної взаємодії спрямованої на всебічний розвиток дітей, значною мірою залежить від їхньої готовності надати допомогу, підтримку в роботі, прислухатися до розумної поради, пропозиції колеги.

Неодмінною умовою професійної майстерності, авторитету в суб'єкт-суб'єктній взаємодії є тактовність педагогів, соціальних педагогів і психологів. Тактовна людина не допустить грубих, образливих зауважень по відношенню до співрозмовника до колег. Не знижуючи вимогливості до суті та результативності суб'єкт-суб'єктної співбесіди, вона буде намагатися виявити теплоту, доброзичливість та віру у свої сили, можливості. Серед професійно значущих якостей учасників співбесіди обов'язковою є емпатія як здатність не тільки усвідомлювати характер емоційного стану іншого, а й відгукуватися на його переживання, співчувати.

Також фахівцю суб'єкт-суб'єктної взаємодії необхідна й інша якість – толерантність, яку науковці [12] розуміють як здатність особистості сприймати інших такими, якими вони є, незважаючи на відмінності в судженнях, стилі життя, характері поведінки, зовнішності тощо, терпимо ставитися до будь-яких особливостей інших, поважати їхню гідність, не принижувати особистість іншого, налагоджувати з іншим взаємодію через установлення відносин співпраці та компромісу на засадах згоди шляхом розвитку їхньої особистості, розв'язуванню конфліктних ситуацій ненасильницькими засобами.

Толерантність вкрай необхідна соціальному працівнику, педагогу, психологу в розв'язанні будь-яких професійних завдань у соціальній діяльності.

Толерантність, на думку Н. Краснової, – це частина культури людини ХХІ століття, котра проявляється у ставленні людини до інших людей, це повага, прийняття та розуміння різноманітних культур нашого світу, форм самовираження та засобів прояву людської індивідуальності [6]. Важливо підкреслити, що певну роль у міжособистісній взаємодії педагогів з дітьми, батьками, колегами відіграє зовнішність, візуальна привабливість, вербальна та невербальна поведінка, манери, етикет, чарівність. Приємна зовнішність співрозмовника сприяє налаштуванню до спілкування допомагає встановити доброзичливі, довірливі стосунки з ним. Сучасні дослідники в галузі філософії освіти, психології та педагогіки суголосні в тому, що в умовах становлення нової гуманістичної соціокультурної і освітньої парадигм з урахуванням їхнього взаємозв'язку і взаємозумовленості необхідний перехід від освітньої моделі «споживання книжкової культури» до моделі «творчої самореалізації особистості в культурі та саморозвитку в ній», від «часткової особистості» [1, с.16] до особистості цілісної.

Таким чином, педагогіка партнерства є один із чинників високоефективної взаємодії учасників освітнього процесу. Сучасні тенденції, котрі пов'язані з ідеями партнерства, гуманістичної спрямованості освіти, спрямовані на реформування освітньої галузі з метою забезпечення умов щодо самореалізації та розвитку кожної конкретної особистості.

Література:

1. Бондаревская Е.В. Педагогическая культура как общественная и личная ценность. Педагогика. 1999. № 3. С.16-21.
2. Бриль Г. К., Бесарабова Т. В. Педагогічна технологія співробітництва та її впровадження в умовах початкової сільської школи. Наука і освіта, №1-2, 2013 С.134-137.
3. Гаврилова О.Л. Формування нового освітнього простору на принципах педагогіки партнерства. URL : <http://conf.zipro.net.ua/?p=232>
4. Дискусія [Електронний ресурс]. Режим доступу: <https://pidruchniki.com/12811121/menedzhment/diskusiya>
5. Кравченко-Дзондза О. Педагогічні умови формування комунікативної компетентності студентів Науковий вісник МНУ імені В. О. Сухомлинського. Педагогічні науки № 1 (52), лютий 2016. С.98
6. Краснова Н.П. Комунікативна толерантність у професійній діяльності соціального педагога загальноосвітньої школи / Н. П. Краснова // Соціальна педагогіка: теорія та практика. Луганськ, 2009. №1. С. 71-78.

7. Макаренко О.В. Формування професійної компетентності вчителя як запорука його готовності до впровадження інноваційних освітніх технологій http://pochsch16.blogspot.com/p/blog-page_49.html

8. Педагогіка і психологія: актуальні проблеми досліджень на сучасному етапі: Матеріали міжнародної науково-практичної конференції (м. Київ, Україна, 5–6 квітня 2019 року). К.: ГО «Київська наукова організація педагогіки та психології», 2019. 160 с.

9. Попов Л.М., Голубева О.Ю., Устин П.Н. Добро и зло в этической психологии личности [Текст] : научное издание / Л. М. Попов, О. Ю. Голубева, П. Н. Устин ; Российская акад. наук, Ин-т психологии. Москва : институт психологии РАН, 2008. 238 с.

10. Провоторова Н. В. Система професійної та управлінської мотивації державних службовців як представників соціономічних професій: автореф. дис. канд. психол. наук: 19.00.05 – соціальна психологія; психологія соціальної роботи Східноукраїнський національний університет імені Володимира Даля, Луганськ, 2010. 20с.

11. Селевко Г. К. Современные образовательные технологии: Учебное пособие. М.: Народное образование, 1998. 256 с.

12. Тодорцева Ю.В. Педагогіка толерантності: [методичні рекомендації] / Тодорцева Ю.В. Одеса: СВД Черкасов М.П., 2004. 90 с.

13. Ягупов В. В. Педагогіка: Навч. посібник. К.: Либідь, 2003. 560 с.

14. Яланська Світлана Педагогіка партнерства в авангарді суспільних змін. Витоки педагогічної майстерності. 2017. Випуск 19. С.380-384. <http://dspace.pnpu.edu.ua/bitstream/123456789/8627/1/Yalanska.pdf>

15. Gajek E. Europejska współpraca uniwersytetów. Polska 2006 / Elżbieta Gajek. Warszawa : Fundacja Rozwoju Systemu Edukacji, 2006. S. 7.

16. Kraśniewski A. Proces Boloński: dokąd zmierza europejskie szkolnictwo wyższe?. Warszawa : Publikacja MeiN, 2006. S. 51.

17. Wallce M. J. Training Foreign Language Teachers. A Reflective Approach. Cambridge : Cambridge University Press, 1995. 180 p.

3.5. Features and tendencies of the organization of independent work in the conditions of methodical work of higher education institutions of Ukraine

Особливості та тенденції організації самостійної роботи в умовах методичної роботи закладів вищої освіти України

В наш час вища освіта знаходиться на шляху реформування навчального процесу відповідно до вимог Болонської системи. Досить великого значення набуває самостійна творча робота студентів, яка організовується під керівництвом викладачів та новітніх методів і засобів навчання. Керуючись Положенням про самостійну роботу студентів МНАУ та відповідно до Положення Міністерства освіти і науки України (МОНУ) «Про організацію навчального процесу у закладах вищої освіти» на самостійну роботу студентів передбачено до 2/3 загального обсягу часу, що відводиться для вивчення певної дисципліни. Адже, зараз головним викликом сучасного ринку праці являється підготовка творчих, ініціативних, професійно-кваліфікованих спеціалістів, здатних на прийняття самостійного рішення у нестандартних ситуаціях, визначати перспективи індивідуальної освітньої траєкторії, розширювати та удосконалювати сферу професійних знань, удосконалювати необхідні вміння та навички.

Здатність людини до самостійного пошуку та самореалізації, засвоєння на цій основі знань та професійних компетенцій, умінь творчо використовувати їх в конкретних ситуаціях – якість особистості, яка формується та виховується впродовж життя, але особливо інтенсивно в період навчання. Саме це й є поштовхом на численні дослідження (А. Алексюк, В. Буряк, М. Гарунов, Є. Голант, Б. Іоганзен, В. Козаков, О. Молібог, Р. Нізамов, Н. Тализіна та інші) щодо організації різноманітних форм самостійної навчально-пізнавальної діяльності студентів, шляхів, засобів, методів та прийомів їх здійснення, управління й самоуправління цими процесами. Ученими – дослідниками встановлено, що самостійна навчально-пізнавальна діяльність спрямована на особистісне й професійне самовдосконалення, так як будучи складником навчальної діяльності, вона являється потужним механізмом розвитку професійної компетентності та вмотивованості.

Дослідники даної проблеми одноголосні в тому, що самостійна навчально-пізнавальна діяльність студентів є досить складним педагогічним феноменом. По-перше, вона перебуває у взаємозв'язку з різними видами студентської діяльності – навчальною, пізнавальною, самостійною, а по-друге – обумовлюється головними для студента рисами й здатностями, а саме: до самостійного навчання й пізнання, до самоосвіти, самоконтролю,

саморефлексії, самоорганізації та самоактуалізації й самовдосконалення загалом. Тому не випадково, що в науковій літературі та освітянській періодиці й досі пір трапляється фактичне ототожнення таких понять як : «самостійна навчальна діяльність» та «самостійна робота», «самоосвіта» й «самонавчання». А це негативно позначається на визначенні та реалізації основних цілей освітнього процесу. Тому, слід розглянути характерні ознаки та відокремити зміст самостійної навчальної діяльності від інших пересічних до нього понять. Виходячи з того, що самостійна навчальна діяльність є підструктурою навчальної діяльності взагалі, оскільки здійснюється відповідно до конкретних навчальних планів та програм і передбачає здобуття нових навчально-пізнавальних продуктів, проте її відзнакою є саме самостійність і автономність у виконанні студентами навчальних дій, що потребує відповідного рівня їх сформованості пізнавальної і емоційно-вольової сфер [1, с. 125].

Існують розбіжності між самостійною роботою й самостійною навчальною діяльністю, бо категорія «діяльність», на відміну від «роботи», має більш потужну структуру у тих аспектах, що стосуються її суб'єктів. Якщо суб'єктами самостійної роботи являються студенти та викладачі, де останні здійснюють її опосередковане керівництво, то в самостійній навчальній діяльності студент являється єдиним суб'єктом, – і власне здійснює діяльність і є тим, кого ця діяльність та її результат стосуються. Тому самостійна навчальна діяльність не вичерпується самостійною роботою, хоча, остання безперечно вважається однією з провідних форм її організації.

Отже, керуючись результатами ґрунтовних досліджень О.Малихіна, можна відзначити, що самостійна навчальна діяльність являється поєднанням пізнавальної і трудової діяльності, оскільки її здійснення передбачає саме виконання конкретної роботи, спрямованої на організацію та реалізацію процесу пізнання в процесі початкової діяльності. При цьому, з боку самих студентів вона є внутрішньо усвідомлюваною, умотивованою й самоорганізованою [3, с. 35].

Концептуальні відмінності існують й у змісті самостійної, з одного боку, та самоосвітньої навчальної діяльності з іншого. Якщо ж обидві такі діяльності являються самомотивованими, самодетермінованими й самопрограмованими та реалізуються у вигляді системи самостійних пізнавальних дій [4, с. 18], то самоосвіта вказує на цілеспрямовану й цілевизначену роботу суб'єкта в векторі пошуку й засвоєння ним знань у відповідній цікавій для нього галузі.

М. Кузьміна уточнює, що специфікою самоосвіти є те, що вона здійснюється на основі самодіяльності особистості відповідно до її

індивідуальних особливостей згідно з особистісними й професійними потребами, не зводиться до поодиноких проявів і може мати місце тільки на основі досить глибоких перспективних внутрішніх мотивів студента та за своїм змістом обов'язково виходить за межі навчальних планів і програм, беручи початок із самостійної навчальної діяльності [5, с. 5-18]. У сучасних умовах цей аспект асоціюється з новим освітнім явищем – інформальним навчанням, що має на увазі самоосвіту та проходить поза межами стандартного освітнього середовища [6, с. 18].

Підсумовуючи раніше сказане, можемо дійти висновку про те, що самостійна навчальна діяльність не рівносильна самостійній роботі, самоосвіті, самонавчанню й інформальній освіті, бо є логічним продовженням саме навчальної роботи та уособлює в собі навчально-пізнавальний мінімум, котрий гарантує оволодіння студентами достатнього рівня професійної компетентності.

Важливі аспекти проблеми дослідження самостійної роботи висвітлено в наукових працях наших вітчизняних і російських вчених та педагогів. Теоретичні засади самостійної роботи учнів і студентів визначено в науковому доробку Н. Бороздінова, Л. Вяткіна, Є. Голант, О. Кірсанова, В. Ляудіса, О. Савченко та ін. У наукових роботах В. Буряка, А. Івасишина, В. Луценко, П. Підкасистого, Н. Шишкіної та ін. розкрито сутність поняття «самостійна робота», принципи її організації, визначено та схарактеризовано різні методи, форми, класифікації, засоби проведення самостійної роботи, розроблено методики планування і контролю самостійної роботи.

Аналіз зарубіжного досвіду свідчить, що їх науковці трактують самостійну роботу студентів як індивідуальну поза аудиторну навчально-пізнавальну діяльність студентів, що здійснюється без безпосереднього керівництва викладачем, хоча спрямовується й організується ним, передбачає сукупність засобів організації й керування цією діяльністю і включає методи наукового пізнання.

Таким чином, можна стверджувати, що у вітчизняній та зарубіжній науковій літературі спільними рисами відносно визначення сутності поняття «самостійна робота студентів» є :

- 1) здійснення управління самостійною діяльністю: безпосереднє управління нею викладачем («під керівництвом» або «під контролем»); опосередковане («за завданнями» або «без особистої участі»); самоуправління;
- 2) необхідність застосування розумових, фізичних зусиль для досягнення мети, виконання завдань самостійної роботи;
- 3) наявність або формування активності суб'єкта навчання;

4) формування, набуття й удосконалення студентом необхідної сукупності знань, умінь та навичок для здійснення навчально-пізнавальної діяльності [2].

Якщо вважати самостійну навчальну діяльність специфічним видом пізнавальної діяльності та діяльності учіння, де саме провідною метою є формування в студентів процесів здатності до: самонавчання, самоорганізації, самоуправління, саморозвитку, самовдосконалення та самореалізації, а формування професійних компетентностей здійснюється опосередковано через зміст і методи всіх видів навчальних занять [7, с. 13], зміст такої діяльності педагоги-дослідники зазвичай уточнюють відповідно до структури, притаманної будь-якій діяльності. Обов'язковими психологічними елементами самостійної навчальної діяльності студентів, зокрема, є потреба, мета, завдання, дії, операції, мотив та продукти діяльності, що мають свої специфічні характеристики в конкретних умовах та перебувають у взаємозв'язках та взаємозалежностях один із одним [7, с. 45].

Самостійна робота – найважливіший компонент педагогічного процесу, що передбачає інтеграцію різних видів колективної та індивідуальної навчальної діяльності, котра здійснюється як під час аудиторних, так й позааудиторних занять, без причасності викладача та під його безпосереднім керівництвом [8, с.65].

Самостійна робота у ЗВО передбачає поетапне засвоєння нового матеріалу, повторення вивченого матеріалу, його закріплення та застосування на практиці. Можна констатувати, що ефективність самостійної роботи залежить від її організації, змісту, взаємозв'язку та характеру завдань у даному виді самостійної роботи і також результатів її виконання [9, с. 15].

В наш час, умовах інформатизації суспільства та педагогічної системи проблема самостійності вийшла на суттєво новий рівень. Проаналізувавши результати досліджень з проблеми використання інформаційних технологій у навчанні студентів дозволяє визначити головні напрямки активного застосування інформаційних технологій (ІТ) у навчальному середовищі:

- відкриття більш нових можливостей розвитку мислення студентів, підбір індивідуальних способів одержання знань шляхом самостійної роботи за допомогою комп'ютера, реалізація важливих функцій використання ІТ як інструмент зближення сфери освіти з реальним світом (І. Б. Горбунова, А. С. Кондратьєв);
- організація навчання на принципах поєднання традиційних та

новітніх методів навчання, педагогічних та ІТ навчання, яке пов'язано зі створенням єдиного інформаційного – освітнього середовища (В. А. Смірнов ,Е. С. Полат);

- розвиток самостійності студентів на основі засобів ІТ навчання (В. В.Лаптев).

Зараз ІТ в освіті – це не просто засоби навчання, а й якісно нові технології в підготовці конкурентоспроможних фахівців своєї справи. Завдяки ним можна істотно розширити творчий потенціал студентів, виходячи за рамки

традиційної моделі навчання. Саме вміння вчитися самостійно набувається з застосуванням освітніх баз даних, електронних навчальних матеріалів, комп'ютерних навчальних програм, систем тестування, тощо. Навчити студентів самостійної роботи з використанням ІТ – це складний і досить тривалий процес.

У дидактиці зазначено, що розвиток самостійності відбувається безперервно, від початкового до вищого рівнів самостійності, тобто творчого рівня самостійності. Говорячи про творчу самостійність мають на увазі таку діяльність, у результаті якої самостійно відкривають щось нове, нетривіальне. Самостійну роботу студентів при вивченні навчальних дисциплін у ЗВО з використанням ІТ можна організувати як систему:

- роботи з електронними джерелами в бібліотеці, підготовки до практичних занять;
- виконання індивідуальних завдань на основі використання ІТ; поточної атестації чи прийняття заліку за допомогою електронного тестування;
- використання автоматизованих навчальних програмних засобів та освітніх сайтів.

Комп'ютерні програми найбільше підходять для організації самостійної роботи студента із закріплення навчального матеріалу та підготовки до аудиторних занять. При складанні завдань для самостійного виконання студентами з використанням навчальних комп'ютерних програм викладачем робиться акцент на індивідуальну роботу студента з достатньо підготовленим структурним матеріалом. Для самостійної роботи використовуються програмні продукти, котрі можна віднести до поточного типу, що дозволяють представляти зараз вивчаючий розділ як завершений об'єкт.

На сучасному етапі застосування сучасних ІТ у процесі організації самостійної роботи має ряд переваг:

- навчальні продукти виконані згідно до сучасних вимог;
- можливість вибору студентом свого індивідуального режиму роботи;

- використання переносу необхідної інформації на електронні носії;
- диференційованість завдань з урахуванням реальних можливостей та здібностей студентів;
- підвищення професійної вмотивованості студентів;
- можливість електронного контролю за станом засвоєння студентом відповідного навчального матеріалу.

Отже, використання ІТ в організації самостійної роботи студентів дозволяє не тільки інтенсифікувати їх роботу, а й допомагає закладати основи їх подальшої безперервної самоосвіти. Тому педагогічне інформаційно-освітнє середовище, котре створюється за допомогою інтеграції сукупності програмно-апаратних та традиційних форм навчання, й визначає самостійну роботу студента як незалежну та творчу.

Оцінити існуючу ситуацію організації самостійної роботи (у ЗВО на основі відповідей викладачів) допомогло проведення анкетування. До опитування було залучено 49 респондентів. Відповіді викладачів показали, що на їх думку заважає студентам при виконанні самостійної роботи, саме це відображено на Рис.1.



Рис.1. Показники проблем студентів при виконанні самостійної роботи

Це дослідження показало, що основною проблемою студентів, на думку викладачів, є невміння систематично планувати самостійну роботу. Існують проблеми з дотримання графіку відповідних завдань, а це автоматично тягне за собою нестачу часу, або його раціонального використання. Важливим для студентів являється доступність до інформаційних джерел та матеріально-

технічне забезпечення самостійної роботи, котре не завжди збігається з їхніми потребами.

Загальною проблемою вищої освіти стало зменшення кількості годин на вивчення програмового матеріалу, а тому дуже часто застосовують випереджувальні завдання. Вони спрямовані на повне або часткове попереднє самостійне вивчення та опрацювання студентами навчального матеріалу, який буде висвітлюватися викладачем на наступних планованих заняттях. Попередньо вивчений матеріал студенти можуть використовувати на лекціях, семінарах у вигляді рефератів, есе, наукових доповідей, обговорювати у процесі дискусії та ін.

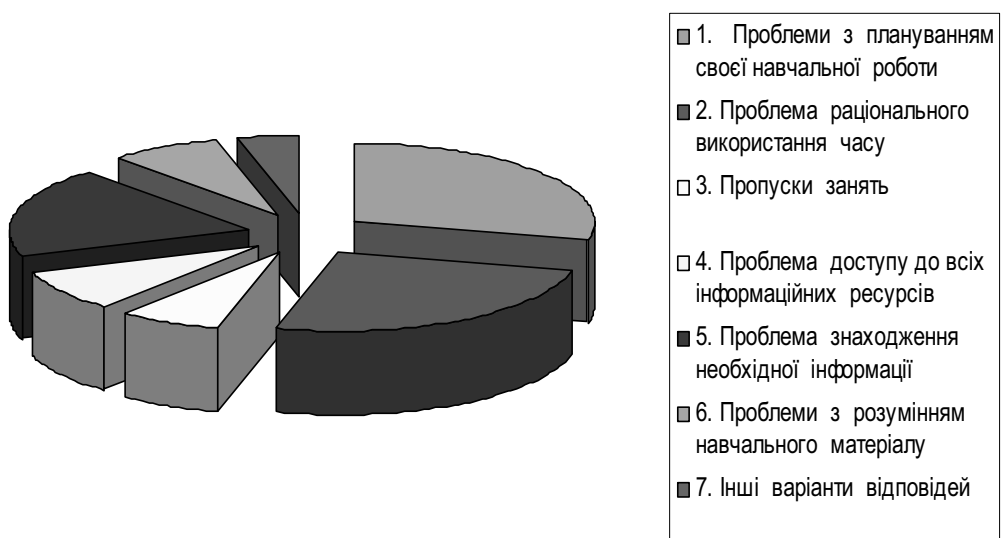
Теперішні вимоги сучасного ринку праці стосовно підготовки висококваліфікованих конкуренто-спроможних фахівців, здатних до компетентної, творчої, відповідальної й ефективної діяльності за своєю спеціальністю неможливе без підвищення ролі самостійної роботи студентів.

Необхідно зауважити, що дослідники М. Шевчук та В. Єршов, вважають ефективність та успішність самостійної роботи студентів у навчанні за кредитно-трансферною системою, що залежить від певних навчальних умов:

1. Визначення ступеня підготовки студента до самостійної роботи, рівня його самодисципліни.
2. Розробка нормативних інструкцій стосовно визначення обсягів позааудиторної самостійної роботи для студента.
3. Здійснення календарного планування ходу і контролю виконання самостійної роботи.
4. Наявність спеціальної навчально-методичної літератури.
5. Чітка та зрозуміла організація роботи з боку викладача.
6. Доступність завдань і наявність відповідного інструктажу щодо виконання.
7. Систематичність і послідовність діяльності.
8. Необхідність створення нових тренажерів, автоматизованих навчальних і контролюючих систем, що дозволяли б студенту в зручний час і в звичному для нього темпі самостійно здобувати знання, уміння, навички.
9. Висока забезпеченість комп'ютерною технікою, доступною для викладачів і студентів.
10. Постійний педагогічний контроль і корекція. Проблеми інноваційного розвитку вищої освіти у глобальному, регіональному та національному контекстах.
11. Високий рівень мотивації виконання необхідної роботи.

12. Чітке визначення зв'язку даної роботи із майбутньою практичною діяльністю.

13. Організація системи індивідуальних консультацій [11].

Отже, самостійна робота студентів потребує тільки спільних зусиль викладача і студента, збалансування всіх елементів єдиного процесу для ефективного входження студента у професійний простір. Самостійна робота студентів займає значне місце у системі закладів вищої освіти і передбачає оволодіння прийомами та навиками самостійного набуття знань, їх творчого та компетентного використання.

Можна зауважити, що самостійна робота студентів виконує низку важливих функцій, до яких відносяться:

- розвиваюча (підвищення культури розумової праці, залучення до творчих видів діяльності, збагачення інтелектуальних здібностей студентів);
- інформаційно-навчальна (навчальна діяльність студентів на аудиторних заняттях, невідокремлена самостійною роботою, стає малорезультативною);
- орієнтаційно-стимулююча (процесу навчання надається професійне прискорення);
- виховна (формується і розвиваються професійні якості майбутнього спеціаліста);
- дослідницька (формується новий рівень професійно-творчого та критичного мислення) [10].

Таким чином, на основі аналізу викладеного вище матеріалу можна наголосити, що самостійна робота студентів має бути забезпечена управлінням з боку викладачів. При цьому педагогічний вплив викладачів на студентів повинен визначатися високим рівнем студентоцентрованого підходу з передачею освітніх і управлінських функцій студентам, модульним програмам, ІТ, технічним засобам навчання тощо. Вміле управління самостійною роботою студентів поступово переходить у самоуправління і однозначно має позитивний вплив на формування вмінь і навичок самостійної роботи. Кредитно-трансферна система навчання у закладах вищої освіти надає достатньо широкі можливості для розвитку пізнавальної самостійної роботи студентів. Ефективними умовами для її реалізації є мотивація студентів, їх прагнення до саме такої діяльності; врахування психологічних особливостей молоді студентського віку; ефективна організація навчання, котра включає різноманітні форми та інноваційні методи навчання.

Отже, для організації та успішного функціонування самостійної роботи студентів необхідні, по-перше, комплексний підхід до організації такої

діяльності за всіма формами аудиторної роботи, по-друге, поєднання всіх рівнів (типів) самостійної роботи, по-третє, забезпечення контролю за якістю виконання (вимоги, консультації) і, нарешті, форми контролю. На нашу думку, сьогодні у вищих навчальних закладах існують матеріально-технічні та інформаційно-технологічні ресурси ефективності самостійної роботи, які потребують їх виявлення, дослідження та впровадження з метою перетворення самостійної діяльності студентів у справжній інструмент їх активного руху щаблями професійного вдосконалення.

Література:

1. Гончаренко С. У. Український педагогічний словник. Київ: Либідь, 1997. 376 с.
2. Гусак Т.М., Малінко О.Г. Підвищення самостійності студентів під час вивчення іноземних мов // Педагогіка і психологія. – 2000 – №4.
3. Жалдак М.І. Проблеми інформатизації навчального процесу в школі та ВУЗІ// Сучасна інформаційна технологія в навчальному процесі: Зб. наук. праць. – К., 1991
4. Заскалета С. Г. Організація самостійної пізнавальної діяльності студентів сільськогосподарського інституту (за матеріалами вивчення іноземних мов): дис. ... канд. пед. наук: 13.00.04 / К., 2000. 187 с.
5. Кузьміна М. Г. К вопросу о повышении самообразования // Формирование у учащихся стремления к самообразованию. Волгоград: ВГПИ.
6. Козаков В. А. Самостоятельная работа студентов и ее информационно-методическое обеспечение. Київ: Вища школа, 1990. 248 с.
7. Малихін О. В., Павленко І. Г., Лаврентьева О. О., Матукова Г. І. Методика викладання у вищій школі: навч. посібник. Сімферополь: ДІАЙПІ, 2011. 224 с.
8. Мамонтова Н. И. Информационная среда как объект и предмет педагогического исследования. Вестник Костромского государственного университета. Серия: Педагогика. Психология. Социокинетика. 2012. № 4. Т.18. С. 18–22.
9. Соловова Н. В. Организация и контроль самостоятельной работы студентов : методические рекомендации / сост. Н. В. Соловова ; под ред. В. П. Гарькина. – Самара : Изд-во «Универс-групп», 2006. – 15 с.
10. Танько Є. В. Розвиток поняття «самостійна робота» в зарубіжній педагогіці: досвід Великобританії // Педагогічні науки: теорія, історія, інноваційні технології, 2014, № 1 (35). – С. 20-27.
11. Шевчук М. О. Педагогічні умови ефективності самостійної роботи студентів / М. Шевчук, В. Єршов // Наукові записки НДУ ім. М. Гоголя. Психолого-педагогічні науки. – 2012. – № 2. – С. 114-117.

3.6. Financial support of regional party organizations in 1985 – 1990 and implementation of the principles of financial decentralization

Фінансове забезпечення обласних партійних організацій в 1985 – 1990 роках та реалізація принципів фінансової децентралізації

Генезис розвитку світової цивілізації базується на тому, що будь-який соціально-економічний устрій підпорядковується природно суспільно визначеним закономірностям існування та розвитку відкритих соціально-економічних систем в міжнародних відносинах на національному і зовнішньому рівнях. Як стаціонарна система цей устрій може існувати на підставі підтримки рівня гомеостазу (стійкої рівноваги). Для соціально - економічних систем показником, що характеризує процеси, які протікають в них, є наявність фінансових засобів. В свою чергу грошовими параметрами визначається і рівень гомеостазу організації (підприємства) (обсяги випуску і реалізації продукції), і рівень метаболізму (щорічний баланс організації), і «вільна енергія» економічної системи (її капітал) [2,4]

Актуальність дослідження обумовлена необхідністю подальших історичних розвідок не реалізації складових періоду «перебудови» соціально-економічного устрою в Українській РСР, зокрема фінансового забезпечення обласних партійних організацій в умовах соціалістичного способу виробничих відносин, в також виявлення та реалізація принципів самофінансування, що покладаються в основу фінансової децентралізації.

В загальному розуміння організація розглядається як об'єднання людей, що спільно реалізують цілі програми і діють на основі певних норм і правил. При цьому партії в демократичних країнах є активними учасниками політичного суспільного життя, а партійна номенклатура в умовах конкуренції часто визначає напрями розвитку держави. В історико - політологічному змісті партійна організація за своїм функціональним призначенням покликана виконувати задані функції та вирішувати певне коло завдань на засадах внутрішньої упорядкованості, узгодженої взаємодії окремих елементів або частин системи у відповідності до структури цілісного. Поряд з цим партійна організація є складовою частиною управління чинної ідеологічної системи, сутність якої визначається координацією дій окремих елементів системи, досягнення взаємної відповідності функціонування її частин.

За результатами своєї діяльності чи то управлінської, чи то виробничо – обслуговуючої будь яка організація звітує за підпорядкованістю, тобто готує звіт. Звітність (звіт) являє собою узагальнений документ (справу) за

формалізованими за своєю сутністю формами відомостей, містить данні про діяльність організації (підприємства, установи), за певний (минулий) період. Фінансовий звіт - це узагальнюючий економічний документ, що відображає як грошові засоби, так і економічні відносини, обумовлені взаємними розрахунками між господарюючими суб'єктами, рух грошових засобів, грошових оборотів використаних коштів. Фінансовий звіт базується на обліку (розуміємо як складову частину управління економічними процесами і об'єктами), сутність якого обумовлюється фіксацією стану і параметрів, зібранні і накопиченні відомостей про економічні об'єкти та процеси, що відображені їх в облікових відомостях. Бюджет – це утворення і витрачення фонду грошових засобів, призначених для фінансового забезпечення задач і функцій держави і місцевого самоврядування; або прогнозоване обрахування очікуваних доходів і витрат держави (установи) або окремої особи на певний термін [5]

В доповіді члена Політбюро ЦК КПРС, першого секретаря ЦК Компартії України товариша В.В.Щербицького 6 лютого 1986 року зазначалося, що в Компартії України всього 3 188 854 людини, в тому числі 3 084 282 членів КПРС та 104 572 кандидати в члени партії; з них три четвертини зайняті у сфері матеріального виробництва. В компартії України 70 947 первинних і більше 720 тисяч цехових партійних організацій, 134,0 тис. партійних груп [3]. Організаційно-управлінську роль у здійсненні партійної роботи на регіональному рівні в той час здійснювали 24 області та Кримська автономна партійна організації (обкоми) Компартії України, які у своїй діяльності потребували певного фінансового забезпечення.

Метою роботи є дослідження фінансового забезпечення функціонування партійної організації КПРС обласного рівня (на прикладі Миколаївської області). У зв'язку з тим, що в процесі дослідження архівних документів фінансового забезпечення діяльності Миколаївського обкому Компартії України встановлено віднесення їх до секретних, доцільним є роз'яснення сутності поняття «секрет» та «таємниця». В еволюційному поступі розвитку сутності «секретності» на території Української РСР в 1952 році під грифами секретності та таємності знаходилися: « Для службового користування», «Секретно», «Повністю секретно», «Цілком секретно. Особливої важливості» (1) До 1991 року на території Української РСР існували такі обмеження доступності інформації: «Для службового користування», «Таємно», «Цілком таємно», «Особливо таємно». За сучасним розумінням під секретом розуміють те, що не підлягає розголошенню, приховується від інших: таємниця. Тримати в секреті – старанно оберігати таємницю чого-небудь, приховуючи щось. Таємниця – те, що

приховується від інших, відоме не всім (секрет, таїна, тайна); тримати (задержувати, задержати) в таємниці - не розголошувати того, що приховується від інших. Відкривати (відкрити, розкривати, розкрити) таємницю: а) (кому, перед ким) виказувати комусь те, що приховувалось; б) (чого) виявляти внутрішню суть явища, предмета [6]

Фінансове забезпечення діяльності обласних партійних організацій Комуністичної партії України в 1985 -1990 роках регламентувалося на російській мові таємними інструктивними та звітними документами. Архівні матеріали Миколаївського обласного комітету Компартії України свідчать, що в «Фінансовому звіті про виконання партійного бюджету Миколаївської обласної парторганізації за I та II півріччя 1985 року» знаходяться наступні документи: а) прохання Управління справами ЦК Компартії України надати фінансовий звіт про виконання партійного бюджету за I та II півріччя 1985 року (таємно); б) документи фінансової звітності; «форма №1 (001)» (таємно) «Форма №32» за I та II півріччя 1985 року; в) Постанови бюро Миколаївського обкому Компартії України «Про затвердження фінансового звіту» (секретно) за I півріччя та в цілому за 1985 рік; г) Пояснювальні записки до фінансового звіту про виконання партійного бюджету за I півріччя та в цілому за 1985 рік [7].

В матеріалах «Фінансовий звіт про виконання партійного бюджету Миколаївської обласної парторганізації» (зокрема за 1986 рік, аналогічно: 1985 - 1990 роки) знаходяться (всі облікові форми №№ 1-29 мають гриф «Таємно»):

а) Лист на управління справами ЦК Компартії України про спрямування фінансового звіту про виконання партійного бюджету (додаток 1 папка) «Акт про проведення узгодження таємних розрахунків між Управлінням справами ЦК Компартії України та Миколаївським обкомом Компартії України (з грифом «Таємно»)».

б) Форма 1 «Баланс»; Форма 2 «Фінансовий звіт»; Лист управління справами ЦК Компартії України з проханням представлення (дата) фінансового звіту про виконання партійного бюджету за рік за наданими формами. В листі надаються інструктивно-методичні рекомендації щодо формування звіту та відображення в пояснювальній довідці складових звіту; Форма 3 «Використання кошторису на утримання партійних органів»; Форма 4 «Виконання кошторису господарських витрат партійних органів»; додаток до форми 4 « Виконання кошторису адміністративно-господарських витрат гаражів обкому партії»; Форма №5 «Виконання кошторису на партійну пропаганду»; Форма № 8 «Виконання кошторису постійно діючих курсів підвищення кваліфікації партійних радянських працівників»; Форма №11

«виконання кошторису витрат партійного архіву»; Форма №12 «Довідка про штат і місячний фонд зарплати» з додатком; Форма №13 «Довідка про витрати на придбання путівок в санаторії»; Форма №14 «Звіт про капітальне будівництво, яке здійснюється за рахунок коштів партійного бюджету» з додатком; Форма № 15 «Довідка про витрати на ремонт приміщень парторганів»; Форма №16 «Довідка про надходження і витрати засобів цільового призначення» з додатком; Форма №17 «Розшифровка інших надходжень та витрат»; Форма №18 «Довідка про розрахунки з підзвітними партійними організаціями і установами по розділу VI активу балансу»; Форма №20 «Розшифровка заборгованості з постачальниками і підрядниками будівельними організаціями за поточними розрахунками» (балансовий рахунок №47); Форма № 19 «Розшифровка дебіторської та кредиторської заборгованості»; Форма №20а «Розшифровка балансового рахунку №49 «Організації по перерахованих сумах із парт бюджету на дольову участь в будівництві»; Форма №20б «Розшифровка надходжень витрат засобів інших організацій на будівництво, яке здійснюється на дольовій участі (балансовий рахунок №77-1); Форма №21 «Витяг по рахунку № 89 «Результати виконання парт бюджету»; Форма № «Довідка про контрольню-ревізійну роботу»; Форма № 23 «Довідка про наявність автомобілів, автобусів, катерів» з додатком; Форма №24 «Довідка про наявність автомобілів, автобусів, катерів та інших видів транспорту»; Розшифровка балансового рахунку №20 «Ремонтно-будівельні матеріали»; Розшифровка балансового рахунку №21 «Обладнання до встановлення»; Довідка про наявність вакантних посад відповідальних партійних працівників; Форма №26 «Довідка про отримання премій вивільненими працівниками первинних парторганізацій»; Форма № 27 «Розшифровка фактичних витрат по фінансовому звіту партійних органів»; Форма №28 «Довідка про рух основних засобів по балансу парторганізації»; Постанова бюро обкому «Про затвердження фінансового звіту обласної організації»; Пояснювальна записка до фінансового звіту про виконання партійного бюджету; Форма № 29-а «Довідка про витрати на теплову та електричну енергію по спільним будівлям партійних і радянських органів»; Форма № 29 «Довідка про витрати на теплову та електричну енергію будівель партійних органів та партійних установ, первинні документи бухгалтерського обліку та руху коштів і засобів.

В щорічних постановах бюро Миколаївського обкому Компартії України «Про затвердження фінансового звіту за (минулий) рік обласної партійної організації зазначається: «Розглянувши фінансовий звіт про виконання бюджету за (минулий) рік бюро ОК Компартії України визначає, що фінансово-

господарський відділ обкому партії, міськкоми та райкоми партії проводять певну роботу щодо забезпечення режиму економії у витратах засобів, виділених на утримання партійних органів, забезпеченні дохідної та витратної частини партбюджету» [7,8,9,10,11,12]. У звіті надається коротка інформація про виконання дохідної і витратної частини партійного бюджету з зазначенням недоліків у роботі окремих районних парторганізацій, щодо забезпечення сплати партійних членських внесків; не економного витрачення засобів партбюджету по тій чи іншій статті бюджету.

В постановляючій частині бюро обкому Компартії України зазначається:

«1. Фінансовий звіт про виконання партійного бюджету обласної парторганізації за (минулий) рік:

- по доходній частині в сумі ...
- по витратній частині в сумі ... затвердити.

2. Міськкомам і райкомам партії забезпечити дієвий контроль за витратами засобів, виділених на утримання партійних комітетів, вжити необхідних заходів, щодо забезпечення повного надходження членських партійних внесків з партійного бюджету.

Регулярно розглядати в міськкомах і райкомах партії, первинних парторганізаціях питання сплати внесків членами КПРС, стан обліку і звітності по ньому; підвищити вимогливість до членів КПРС за виконання вимог Уставу КПРС. Активізувати роботу серед членів партії щодо роз'яснення цільової сплати членських внесків» [7,...,12].

На зворотній стороні титульної сторінки постанови бюро Миколаївського обкому Компартії України, яке було секретним, визначається «Порядок обращения с постановлениями партийного комитета. Лицо, получившее ... (власно йдеться про інструкцію щодо порядку роботи з постановами секретного характеру – авторське трактування)» [7].

Результати дослідження змісту постанов бюро Миколаївського обкому Компартії України за 1985-1990 роки засвідчили наступне:

1. Зазначені постанови є секретними.
2. За своїм змістом вони є однотипними.
3. В переважній частині постанови головним питанням є стан повноти сплати членських партійних внесків.

Пояснююча записка до фінансового звіту про виконання партійного бюджету за (минулий) рік по Миколаївській обласній парторганізації включає розділи: I. Стан фінансово-бюджетної дисципліни; II. Стан сплати членських партійних внесків, обліку і звітності за них; III. Контрольно-ревізійна робота; IV.

Виконання плану з будівництва будівель парторганів; V. Стан транспортних засобів; VI. Результати інвентаризації основних засобів та матеріально-товарних цінностей основних і грошових засобів; VII. Заходи з ліквідації залишків матеріально-товарних цінностей та усунення дебіторської заборгованості.

Враховуючи щорічну шаблонність підготовки змісту звіту для прикладу проаналізовано текстову частину фінансових звітів за 1985 та 1990 роки за розділами: «Стан фінансово-бюджетної дисципліни», «Сплата членських партійних внесків, обліку звітності за них» та «Використання майна обкомом» [7,...,12].

Результати дослідження засвідчили, що активи балансу обкому за 1985 - 1990 роки склали 13,2 - 18,3 млн. руб (активи - ресурси, контрольовані організацією, результати минулих подій, використання яких, як очікується, обумовлено одержання економічних вигод в майбутньому [7]). Загальна кількість первинних партійних організацій області в 1985 році складала 2 250 одиниць. Загальні показники виконання партбюджету Миколаївської обласної парторганізації 1985-1990 роки наведено в таблиці 1.

Дамо характеристику стану фінансово-бюджетної дисципліни. Дохідна частина партійного бюджету в 1985 році виконана в сумі 6069,6 тис. руб. При плані 5924,6 тис. руб.; відповідно в 1990 році: 8953,4 та 8635,5 тис. руб. При завданні 4070,0 тис. руб. надходження членських партійних внесків в 1985 році склало 4353,3 тис. руб. (107,0%). Надходження членських внесків в 1990 році склало 5346,3 тис. руб. Річне завдання виконано на 85,7%, відносно рівня 1989 року надходження внесків зменшилось на 656,3 тис. руб. Надходження до бюджету від видання газет при плані 899,3 тис. руб. В 1985 році склало 954,1 тис. руб. (вище запланованого завдання на 54,9 тис. руб., в тому числі надходження від газети «Южная правда» -961,6 тис. руб., газети «Ленінське плем'я» - 2,5 тис. руб. Інші надходження до парт бюджету виконані в сумі 18,8 тис. руб. (реалізація народне господарство автотранспорту, бланків парт документів). Надходження парт бюджету від видань газет в 1990 році при плані 852,7 тис. руб. склало 756,5 тис. руб. (менше планового завдання на 96,2 тис. руб.). Інші надходження до парт бюджету склали 44,2 тис. руб. (від реалізації автомобілів, інвентарю і меблів, здання вторинної сировини; видання бланків партдокументів).

Витратна частина парт бюджету в 1985 році виконана в сумі 5890,9 тис. руб. (на 33,7 тис. руб. менше затвердженого по кошторису суми). Економія утворена за рахунок невикористаних засобів з тимчасової непрацеспроможності і тимчасових вакансій виділених по статті «заробітна

плата» - 82,2 тис. руб. На заробітну плату відповідальних працівників з причини виплати 1,5 тис. руб. у зв'язку з виробничою травмою; придбання пам'ятних подарунків для учасників ВВВ на суму 2,1 тис. руб. не нараховано відрахування до фонду соціального страхування у сумі 0,3 тис. руб.

Таблиця 1

**Виконання партбюджету Миколаївською обласною парторганізацією за
1985-1990 року, тис. руб**

Показники	Роки					
	1985	1986	1987	1988	1989	1990
Дохідна частина						
Надходження партвнесків	4353,3	4520,2	4812,9	5213,8	6002,5	5346,2
Інші (інші відрах. від прибутку парт. видавництв, інші надходь. Фінансів із парт бюджету, залишок коштів цільового призначення)	1717,3	1982,4	1661,1	1542,3	1556,8	3607,2
Всього	6069,6	6502,6	6474,0	6756,1	7559,3	8953,4
Витратна частина						
Утримання парторганізацій	3617,2	3598,9	3661,7	3715,8	4174,7	5020,2
Витрати на парт. пропаганду	277,0	275,4	289,3	248,0	287,2	231,3
Інше (господ. витрати, придб. і впровад. електро – обчисл. техніки, ВПШ, будівництво і ремонт приміщень парт. органів та парт. видавництв та інше)	1996,7	2233,3	2186,3	2304,9	2391,8	2450,2

Розраховано за даними [7,8,9,10,11,12]

Витратна частина партбюджету в 1990 році виконана в сумі 7761,7 тис. руб. (на 933,8 тис. руб. менше затвердженої по кошторису суми). Обласний (міській та районні комітети проводили роботу стосовно економічного і раціонального використання засобів партбюджету. Зменшились витрати засобів, передбачених на службові відрядження, на виплату зарплати працівникам міських і районних комітетів партії, вивільнених партійних працівників в первинних парторганізаціях.

Дані таблиці 1 свідчать про зростання дохідної частини партійного бюджету з 1985 року по 1990 рік практично на 1,0 млн. руб. за рахунок внесення партвнесків з питомою вагою формування партбюджету: за аналізованого періоду обсяг сплачених внесків складає від 71,7 (1985 р.) до 59,7% (1990 р.)

Витратна частина партбюджету на утримання парторганізацій зросла з 1985 року до 1990 року на 72,0% (з 3,6 млн. руб. до 5,0 млн. руб.) Питома вага витратної частини партбюджету на утримання парторганізацій в її загальній сумі складає: 61,1 (1985 р.) та 65,2% (1990 р.). Стаття витрат на парт пропаганду в період 1985 – 1990 років практично залишалася незмінною в межах 231,3 – 289,3 тис. руб. При цьому відслідковується тенденція до зростання перехідного залишку коштів з 178,7 до 1251,7 тис. руб. та не перерахування коштів до бюджету КПРС [7, ..., 12].

Про стан дотримання партійної дисципліни щодо сплати членських партвнесків членами КПРС за 1985 - 1990 роки свідчать дані таблиці 2.

Таблиця 2

Сума заборгованості сплати партійних внесків

Роки	Показник	Недоплата членських партвнесків (сплата не з всієї суми заробітку)
1985	Первин. організацій, од	675
	Членів КПРС, осіб	3223
	Сума, руб	10325
1986	Первин. організацій, од	756
	Членів КПРС, осіб	2593
	Сума, руб	6877
1987	Первин. організацій, од	444
	Членів КПРС, осіб	2310
	Сума, руб	3261
1988	Первин. організацій, од	327
	Членів КПРС, осіб	1947
	Сума, руб	2678
1989	Первин. організацій, од	388
	Членів КПРС, осіб	1925
	Сума, руб	3210
1990	Первин. організацій, од	487
	Членів КПРС, осіб	1730
	Сума, руб	23000

Розраховано за даними [7, ..., 12]

Проаналізуємо сплату партійних внесків. Загальне враження щодо стану дотримання партійної дисципліни членами КПРС Миколаївської обласної

партійної організації є неоднозначним. З одного боку декларується нібито єдність в ідеологічних помислах комуністів, з іншого присутнє їх розходження: в області є первинні парторганізації і їх члени, що не сплачують в повній мірі партвнески (приховування доходів – в сучасному розумінні): загальна сума несплати внесків з 10,3 тис. руб. в 1985 році зросла до 23,0 тис. руб. в 1990 році. Певно тут відслідковується тенденція розбіжності (розуміємо свідомими членами партії) між задекларованою політикою партії та реальністю.

Питання стану дотримання партійної дисципліни комуністами розглядалося неодноразово на з'їздах партії. «Партійні організації, як правило, принципово реагують на факти невірної недостойної поведінки окремих членів партії, а допустивши грубе порушення Уставу КППС виключають з своїх рядів. Але в окремих випадках вимогливість даних комуністів ще принижена, порушенням дисципліни, партійної етики, фактам, пасивності, інертності не надається своєчасна принципова оцінка» із виступу В.В.Щербицького, першого Секретаря ЦК Компартії України на звіті Центрального комітету Компартії України XXVII з'їзду Комуністичної партії України 6 лютого 1986 року [3].

Дослідимо використання майна обкомом. Погоджуючись з тим, що певна ідеологічна свідомість членів партії була присутня, поряд з цим виникає питання: на які цілі використовувались засекречені кошти партбюджету? В таблиці 3 наведено окремі показники використання майна обкому партії в 1985 -1990 роках.

Дані таблиці 3 свідчать про наявність певного майна у користуванні обкому партії в частині його надходження та використання. Показовим є те, що чисельність легкових автомобілів при їх щорічному оновленні була стабільна в кількості 94 - 97 од. за аналізуємий період. Позитивним є те, що певні суми коштів з партбюджету спрямовувались на ремонтно-будівельні роботи як на ремонт приміщень парторганізацій так і придбання квартир для відповідальних працівників міськкомів та райкомів партії Миколаївської області. Відносно витратної частини партбюджету освоєння коштів на ремонтно-будівельні роботи у 1985 році склало 632,9 тис. руб. (10,7%) в 1990 році: 757,9 тис. руб. біля 9,8 %. Найбільше коштів на цілі було освоєно в 1987 році – 1104,4 тис. руб. (17,9%).

Таблиця 3

Окремі показники використання майна обкомом

Показники	Роки					
	1985	1986	1987	1988	1989	1990
На балансі обкому, од.						
-легкових автомобілів	94	99	96	97	97	96
-вантажних	3	2	4	4	5	6
-автобусів	3	3	4	4	4	4
-катерів	2	3	2	2	2	1
Отримано, од.:						
- Управління справами ЦК Компартії України						
- автомобілів	10	21	12	14	4	1
- катерів	-	1	2	-	-	-
- автобусів	-	-	1	-	2	-
- управління справами ЦК КПРС:						
- автомобілів	-	-	14	9	-	-
Передано в народне господарство ,од.:						
- автомобілів	8	15	25	27	4	1
- катерів	-	-	3	-	-	1
- автобусів	-	-	-	-	2	-
Освоєно коштів на ремонтно-будівельні роботи, тис. руб.	632,9	914,8	1101,4	1060,7	935,6	757,0
Отримано квартир	36	26	54	28	27	27

Розраховано за даними [7,...,12]

Результати дослідження, що найменше спонукають до таких роздумів:

а) Яка була необхідність в масштабах України (відповідно СРСР) втаємничувати дохідну і витратну частини партійного бюджету? Чому ті, хто формував цей бюджет не були дисциплінованими щодо сплати партійних членських внесків?

б) Чому населення Миколаївської області (та й України) не мало бути освідомленим щодо надходження та використання партійних коштів? Адже партія, якщо і заробляла кошти та здійснювала керівну роль у всіх сферах життєдіяльності і визначала ідеологічне спрямування громадського розвитку

мала якщо не рекламувати результати своєї діяльності, то принаймні не втаємничувати обсяги надходжень та використання партійних коштів.

в) Як це кореспондується з твердженням першого секретаря ЦК Компартії України товариша В.В.Щербицького стосовно того, що: «Наша партія... при визначенні стратегічних і невідкладних, першочергових завдань, головних напрямів внутрішньої і зовнішньої політики постійно радиться з народом, спирається на його колективний розум і досвід»? [3]

Слід відмітити, що в 1985 – 1990 роках постанови бюро Миколаївського обкому Компартії України «Про затвердження фінансового звіту обласної партійної організації за (минулий) рік (Секретно) надсилались до Управління справами ЦК Компартії України з супроводженням головного бухгалтера обкому за підписом секретаря обкому Компартії України Л.Шараєва; пояснююча записка до фінансового звіту про виконання партійного бюджету за (минулий) рік по Миколаївській обласній партійній організації підписувалась: керуючим справами обкому Компартії України В.Ігнасюк та головним бухгалтером Н. Акальмаз.

Після рішення 30 серпня 1991 року Президії Верховної Ради УРСР про заборону Комуністичної партії Л. Шараєв (з 1990 року перший заступник керівника апарату Верховної Ради Української РСР) зазначав: «У суспільстві гостро сприймалось питання про «гроші партії». З часом була створена Комісія Верховної Ради України на чолі з Ю.А.Гайсинським і Д.В.Чоботом для ревізії фінансово-господарської діяльності ЦК Компартії України, та результати її роботи виявилися безплідними» [13]. Виникає питання: Чому безплідними? Адже кожен фінансовий документ (звіт) мав підпис конкретної посадової особи. Кому було вигідно, щоб ці результати не дали відповіді куди поділися «гроші партії»?

Тут доцільно звернути увагу на сучасне трактування поняття «гроші партії» (КПРС) в частині обсягів та видів фінансових джерел. Зокрема, за оцінками вітчизняних дослідників, фінансовий потенціал партії нараховував 240 тонн золота (за підрахунками закордонних спеціалістів – 3000 тонн), в касі знаходилось 6,0 млрд. руб; 14 млн. дол. США; тільки структура КДБ СРСР мала в наявності 25 млн. руб [14]. Поряд з цим в телепрограмі «Загублений світ» від 01.11.2018 року «Змінення світу екстрасенсами» зазначається, що в 1991 році за кордони СРСР спрямовано 1020 тонн золота та 50 млрд. дол. США. Такі значні суми коштів не могли залишитись не поміченими і тому питання «партійних» грошей певно ще матиме свій шлях дослідження.

В динамічному розвитку суспільства та його мінливості особлива роль відводиться особам, що претендують та займають високі державні посади. Так і в 1985 році і в подальшому, займаючи державні посади виникає питання до високопосадовців чи були вони здатні за своїм мисленням державотворення, хистом ведення господарської діяльності, досвідом ієрархієричної та стратегічної системи менеджменту управління (адже мистецтво генерала – стратегія), національно – патріотичними та моральними якостями до управління країною? За станом на 28 – річчя незалежності України, як суверенної, єдиної і самостійної країни слід констатувати, що на жаль – ні.

З точки зору сучасного виміру на підставі ретроспективного аналізу та поточного стану України в частині визначення перспектив її розвитку доцільним є використання економічного інструментарію (зокрема SWOT - аналізу) щодо фінансового забезпечення більше 350 партій з висвітленням питань: їх кількості, соціально-ідеологічного спрямування, підтримки населенням, значимості та вагомості на національному та закордонному рівнях тощо. Результати цього дослідження, в залежності від кількості задіяних респондентів, відобразатимуть максимально реальний стан речей щодо необхідності та доцільності такої кількості партій, виступатимуть певним фундаментом для подальшого прогнозування розвитку України на партійних засадах.

Вищерозглянуте дозволяє сформувати такі висновки:

а) функціонування обласної партійної організації забезпечувалось за рахунок її фінансового забезпечення. Останнє ґрунтувалось на дохідній і витратній частинах партійного бюджету, при цьому інструктивні матеріали ЦК КП України та постанов бюро обкому про затвердження партійного бюджету мали гриф «таємно»;

б) за профільним спрямуванням обласна партійна організація не здійснювала виробничої діяльності з виробництва конкретних матеріальних цінностей (продуктів, товарів), проте її річна фінансова звітність передбачала розділи щодо грошових і матеріальних надходжень та їх використання;

в) дохідна частина партійного бюджету в більшій частині формувалась за рахунок сплати партійних членських внесків, які займали 71,7% в 1985 році та 59,7% в 1990 році; витрати партбюджету на утримання парторганізацій в 1985 році складали 59,6% та в 1990 році – 56,1%; відповідно на господарські потреби: 32,0% та 27,4%. За період 1985-1990 років партбюджет обласної парторганізації зріс з 6069,6 тис. руб до 8953,4 тис. руб (на 147,5%). Звертає на себе увагу наявність факту не дотримання партійної дисципліни членами КПРС щодо своєчасної і повної сплати партійних членських внесків від зароблених

коштів. Це в свою чергу свідчить про певну витрату довіри членів партії до її ідеологічно – політичного обґрунтування визначеності напряму розвитку країни.

г) для забезпечення своєї діяльності обком партії мав у власності (знаходилось на балансі) автомобілі та здійснював фінансування ремонтно-будівельних робіт адміністративних будівель та житла для відповідальних партійних працівників. Іншими словами в країні функціонувала паралельна бюджетна система, яка не була складовою державного бюджету.

Вищевикладене має важливість як для досліджень історичного минулого розвитку, так і сучасного розвитку партійної системи України. Особливо це є актуальним для суспільства України, яке втомилось від невизначеності курсу розвитку держави та зневірилось в обіцянках партій.

Це в свою чергу має перспективи на наступні науково-історичні напрацювання у сфері фінансового забезпечення функціонування більше 350 партійних організацій та реалізації принципів фінансової децентралізації.

Література:

1. Бурнашов Г. Під грифом «Цілком таємно» /Г.Бурнашов. – Івано-Франківськ. Вид-во «Просвіта»,1995.- 121с.
2. Економічні проблеми XXI століття: міжнародний та управлінський виміри/ За ред. С.І.Юрія, Є.В.Савельєва. – Київ:Знання, 2007. – 595с.
3. Матеріали XXVII з'їзду Комуністичної партії України. – Київ: Політвидання України. 1986. – 140с.
- 4.Мельник Л.Г. Экономика развития: Монография / Л.Г.Мельник. – Сумы: ИТД «Университетская книга», 2006, - 662 с.
5. Мельник Л.Г. Экономика и информация: экономика информации и информация в экономике: Энциклопедический словарь. – Сумы: ИТД «Университетская книга», 2005, - 384 с.
- 6.Новий тлумачний словник української мови: у 4 т. / укл. В.Яременко, О.Сліпущко. К.: Видавництво «Аконіт», 1999. Т. 4.- 941с.
7. Финансовый отчет обкома Компартии Украины об исполнении партбюджета за 1985 г. и объяснительная записка к нему // Партархив Николаевского обкома КП Украины. – Фонд №7. – Опись №80. – Дело №165. – Арк.110.
8. Финансовый отчет обкома Компартии Украины об исполнении партбюджета за 1986 г. и объяснительная записка к нему // Партархив

Николаевского обкома КП Украины. – Фонд №7. – Описание №83. – Дело №165. – Арк.64.

9. Финансовый отчет обкома Компартии Украины об исполнении партбюджета за 1987 г. и объяснительная записка к нему // Партархив Николаевского обкома КП Украины. – Фонд №7. – Описание №86. – Дело №89. – Арк.60.

10. Финансовый отчет обкома Компартии Украины об исполнении партбюджета за 1988 г. и объяснительная записка к нему // Партархив Николаевского обкома КП Украины. – Фонд №7. – Описание №89. – Дело №102. – Арк.49.

11. Финансовый отчет обкома Компартии Украины об исполнении партбюджета за 1989 г. и объяснительная записка к нему // Партархив Николаевского обкома КП Украины. – Фонд №7. – Описание №89. – Дело №102. – Арк.49.

12. Финансовый отчет обкома Компартии Украины об исполнении партбюджета за 1990 г. и объяснительная записка к нему // Партархив Николаевского обкома КП Украины. – Фонд №7. – Описание №89. – Дело №102. – Арк.49.

13.Шараев Л.Г. Время выбрало нас / Л.Г.Шараев // Изд-во Ирина Гудым. – Киев – Николаев. – 2014. – 288с.

14. Телепрограмма «Факти тижня». «Золото партії», 26.05.2019.- Час: 20-00 – 20-30.

3.7. Volunteer activity as a component of students' professional training

Волонтерська діяльність як складова професійної підготовки студентів

Входження України в період продуктивного розвитку всіх сфер соціального життя, відновлення державності, детермінувало акцентування особливої уваги на проблемах реалізації соціальної та громадянської активності молоді в системі професійно-педагогічної та соціальної підготовки спеціалістів. Створення оптимальних умов для загальної психолого-педагогічної підготовки фахівців, здібних вирішувати складні питання, пов'язані з проблемами управління, зайнятості, профорієнтації, формування загальнолюдських цінностей, орієнтацій; корекцією особистості, профілактикою відхилень у розвитку особистості, міжособистісних стосунків в групах, дозволяє реалізувати активну діяльність майбутніх спеціалістів у

різноманітних напрямках суспільно-професійної діяльності волонтерського руху.

Волонтерська діяльність як вияв милосердя і людинолюбства існує і буде існувати до тих пір, доки зберігається потреба людей в допомозі й обмежені можливості держави в соціальній підтримці. Волонтер – новий термін, але не нове явище в громадському житті нашої країни. Участь у соціально значущій діяльності традиційно розглядається як дієвий виховний засіб особистості, розширення можливостей самореалізації студентів та випробування їх творчих сил.

Залучення студентів до освоєння своєї майбутньої професійної діяльності може з одного боку, зміцнювати професійну мотивацію, а з іншого – слугувати зразком для побудови власної життєвої стратегії. У цьому зв'язку надзвичайно важливо, щоб студенти були залученими у спеціально організовану роботу. Такою роботою може бути волонтерська діяльність студентів під час навчання у вищому навчальному закладі.

Студентство є одним із найважливіших ресурсів волонтерської діяльності. Варто зазначити, що саме найчисельнішою групою волонтерів, які працюють у соціальній сфері є студентська молодь, у цьому і полягає особливість волонтерського руху в Україні.

Реалізація професійних й особистісних можливостей майбутніх фахівців у волонтерській роботі передбачена завдяки їх активній участі в різних формах позааудиторної роботи, мета якої – створення умов для творчого, інтелектуального, духовного, фізичного розвитку студентів у вільний від навчання час; підготовка студентів до професійної діяльності; задоволення їхніх освітніх потреб шляхом залучення до різних форм волонтерської роботи. Саме вона створює сприятливі умови для самореалізації й розвитку кожного студента, урахування його запитів та інтересів, стимулювання внутрішньої потреби до формування їх духовності й милосердя, сприяє розв'язанню складних завдань формування особистості майбутнього фахівця [2].

Нині в Україні активно розвивається волонтерських рух серед студентської молоді. Студентські волонтерські групи працюють майже при кожному вищому навчальному закладі, центрах соціальних служб для сім'ї, дітей та молоді, численних громадських організаціях, здійснюючи переважно соціально-педагогічну роботу у профілактичному, просвітницькому, реабілітаційному, рекреативному, фандрейзинговому, інформаційно-рекламному, охоронно-захисному та соціально-побутовому напрямках [3].

Сьогодні проблема загрози здоров'ю розглядається як одна із загроз планетарного масштабу. Сутність цього явища пов'язана з тією закономірністю в природі, що кожен біологічний вид вмирає, якщо змінюються умови існування, до яких він пристосовувався тисячоліттями у ході своєї еволюції. А людська діяльність протягом ХХ століття не тільки не перешкоджала формуванню передумов антропологічної катастрофи, а, навпаки, сприяла їх розвитку, тому що кардинально змінювала умови життя, до яких людство адаптувалося віками.

Молоде покоління України переживає сьогодні кризисну, соціально-психологічну ситуацію. Знищені застарілі стереотипи поведінки, нормативно-ціннісні орієнтації. Розвиток нових відбувається хаотично і безсистемно. Молоді люди втрачають сенс буття і не мають конкретних життєвих навичок, які б дозволили зберегти свою індивідуальність і сформувати здоровий та активний спосіб життя.

Як показали результати досліджень, у віці ініціювання до вживання психоактивних речовин, в більшості випадків припадає на шкільні роки і перші роки навчання в університеті. Таким чином, корисно проводити первинну профілактику зловживання алкоголем, наркотиками, токсичними речовинами протягом цього періоду.

Однією з найбільш ефективних форм профілактичної роботи в підлітковому та молодіжному середовищі є організація молодіжних волонтерських формувань для боротьби із зловживання психоактивних речовин та пропаганді здорового способу життя.

Волонтерський рух є, по суті, частиною кожної цивілізації та будь-якого суспільства. У загальному розумінні – це той внесок, який робиться фізичними особами на засадах неприбуткової діяльності, без заробітної платні, без просування по службі, для добробуту і процвітання спільнот та суспільства в цілому. Ця діяльність може набувати різних форм: від повсякденних форм взаємодопомоги до спільних дій під час кризи.

Сьогодні необхідність в роботі волонтерів зросла як ніколи. У зв'язку із посиленням впливу на найбільш уразливі групи населення таких світових проблем, як винищення навколишнього середовища, зловживання наркотиками, загроза поширення СНІД/ВІЛ, постала нагальна потреба, щоб волонтери взяли на себе більшу частку відповідальності за розвиток співробітництва з державним та приватним секторами. Багато аспектів роботи волонтерів при її неосяжності залишаються невизначеними, оскільки у багатьох випадках їх діяльність здебільшого має неофіційний та неструктурований характер.

Залучити молодих людей до роботи у волонтерських формуваннях для протидії зловживання психоактивних речовин та пропаганді здорового способу життя дозволяє сформувати стійкі антиалкогольні і антинаркотичні настанови як у самих волонтерів так і в тих молодих людей, з якими вони займаються, розвивати почуття власної гідності та відповідальності.

Метою нашого дослідження є вироблення методичних рекомендацій які допоможуть організувати роботу молодіжних волонтерських формувань для протидії зловживання психоактивних речовин та пропаганді здорового способу життя в підлітковому та молодіжному середовищі.

Волонтерство як соціальний феномен сучасного суспільства і його різні аспекти стали предметом дослідження ряду вчених. Зокрема, тенденції та перспективи розвитку волонтерської діяльності в Європі розглядали Дж. Девіс Сміт, М. Харріс, К. Рочестер, Р. Хедлі, С. Елліс, К. Кемпбел; проблеми менеджменту волонтерських програм і управління діяльністю волонтерів вивчали Л. Ремрайк, Л. Графф, С. Маккарлі, Р. Лінч, С. Вінайрд, Б. Стайлінгс, К. Бідерман. Сектор роботи з волонтерами досліджували С. Маккарлі, Р. Лінч, С. Елліс, К. Кемпбел, К. Вейсман, А. Вейсборд, К. Нойс, Б. Витич.

Активно досліджується вплив волонтерства на особистісні характеристики самих волонтерів, їх самосприйняття. Сьогодні все більш популярним є вивчення волонтерського туризму; мотивації участі в різних міжнародних волонтерських організаціях і програмах, компетенцій, одержуваних волонтерами в результаті своєї діяльності.

Аналіз різних аспектів волонтерської діяльності представлений в роботах українських дослідників. Так, Е.А. Стрельникова розглядала волонтерство в контексті благодійності, І. В. Юрченко вивчала інституціоналізацію волонтерського руху в Україні. Волонтерство в соціальній роботі вивчали А. С. Горбунова-Рубан, Т. П. Голованова та ін. Н. А. Ванійлович розглядала мотиви волонтерської діяльності. А. С. Резник вивчав громадські організації та добровільні об'єднання, а С. Я. Харченко описав історію волонтерського руху в Україні.

Існують різні форми організації участі молоді у волонтерських загонах по пропаганді здорового способу життя, протидії поширення наркоманії, алкоголізму і тютюнопаління в молодіжному середовищі

Причини вступу молодих людей в такі загани можуть бути самими різними: бажання змінити світ на краще, зробити його здоровим і безпечним; внутрішня психологічна потреба бути потрібним; потреба в спілкуванні; підтвердження дорослості і самостійності.

Залучення молодих людей до профілактичної роботи з молоддю забезпечує найбільшу результативність і ефективність такої роботи, оскільки при поширенні ідей ніщо не є ефективнішим, ніж залучення тих, на кого ці ідеї спрямовані. Такі стратегії, як молодіжна участь, рівне навчання, відмінно себе зарекомендували. Кращий спосіб виховати людину – не виховувати, а залучити його до виховання інших. Кращий спосіб інформувати – залучити до інформування інших. Один з найдієвіших способів засвоєння інформації – передача її кому-небудь. За рахунок волонтерів значно збільшується кількість представників цільової аудиторії, залученої до діяльності, число заходів, що проводяться і свіжих ідей.

Організувати молодіжний волонтерський загін по пропаганді здорового способу життя, протидії поширення наркоманії, алкоголізму і тютюнопаління в молодіжному середовищі можуть всі ті, хто зацікавлений у вдосконаленні роботи з молоддю: керівники і фахівці органів і установ по роботі з молоддю, молодіжних громадських організацій і об'єднань, медичних установ, учбових закладів.

Спочатку збирається ініціативна група, потім до неї приєднуються волонтери, які або проходять попереднє навчання, або відразу підключаються до роботи.

У ВНЗ підготовка студентів до волонтерської роботи здійснюється у процесі навчання (під час вивчення фахових дисциплін) та в поза аудиторній діяльності (участь у науково-дослідній роботі; навчання у школі волонтерів, діяльність тренерської студії). [1, с. 7].

Ефективними формами навчання студентів специфіки волонтерської роботи є безкоштовні юридичні консультації незаможним громадянам; організація дозвілля, «літніх майданчиків» для дітей з особливими потребами та дітей з малозабезпечених родин; робота в «бюро добрих послуг» з надання допомоги дітям і родинам, що перебувають у складній життєвій ситуації; залучення студентства до роботи на «телефоні довіри», супровід потерпілих від насильства в родині під час слідчих дій і в суді; організація добровольчих ініціатив, пов'язаних із запобіганням уживанню алкоголю та наркотиків школярами; участь у добровольчих службах шкіл; участь в акціях, спрямованих на надання послуг дітям і людям похилого віку тощо [4].

Існує декілька основних форм організації таких волонтерських загонів залежно від конкретних умов і можливостей:

«Команда» – група від 3 до 30 чоловік активістів, створена і працююча на базі громадської організації, молодіжного клубу або учбового закладу. Група має свого лідера (керівника), встановлене місце збору, план роботи. Основним

рушійним і об'єднуючим чинником для учасників групи є спілкування в хорошій кампанії. Багато залежить від лідера «команди».

«Агентство» – незалежні одна від однієї окремі люди, що об'єднані загальною ідеєю і притягаються в міру необхідності. «Агентство» має ядро у вигляді ініціативної групи, яка час від часу організовує заходи.

«Система» – об'єднання команд, агентств, що підкоряються загальним правилам та ідеології. Подібна форма організації має фінансову підтримку, офіс, документацію, а іноді і офіційну реєстрацію.

Вдамося до аналізу структури волонтерського загону з пропаганди здорового способу життя, протидії поширення наркоманії, алкоголізму і тютюнопаління в молодіжному середовищі. Керівник волонтерського формування – педагог, психолог, молодіжний лідер або соціальний працівник, що пройшов навчання за програмою профілактики наркоманії, алкоголізму і тютюнопаління, володіє знаннями, уміннями і навичками роботи з добровольцями, психологічно грамотний, комунікабельний, відповідальний, демократичний.

Керівник забезпечує координацію усієї діяльності, підбирає людей для кураторської роботи і розподіляє між ними обов'язки, організовує роботу волонтерів за різними напрямками, забезпечує зв'язок з державними структурами, громадськістю, засобами масової інформації. Він організовує соціальний маркетинг, отримує замовлення від учбових закладів і інших організацій, здійснює стратегічне планування діяльності служби разом з кураторами і волонтерським активом. Куратори – це дорослі люди, які допомагають організувати діяльність волонтерського загону і здійснюють її супровід.

Діючі волонтери – це молоді люди, які пройшли відбір, навчання за програмою профілактики наркоманії, алкоголізму і тютюнопаління і стажування під керівництвом куратора і волонтерів, що мають досвід профілактичної роботи. Стати волонтером може будь-яка молода людина від 14 років. У профілактичній роботі добре зарекомендували себе старшокласники, що вчаться в установах середньої і вищої професійної освіти; медичні працівники, психологи, педагоги, соціальні працівники, соціологи; співробітники громадських організацій.

Важливою складовою діяльності волонтерських загонів є її планування, яке дозволяє чітко визначити мету майбутньої діяльності, дає можливість розумно використати усі наявні ресурси, забезпечує стабільний розвиток волонтерського формування. Розумно починати планування з визначення

концепції формування – короткого опису того, що воно є і до якої мети прагне. Необхідно відповісти на наступні питання: Хто ми? Яка наша мета? Для кого? Де? Що ми робимо?

Враховуючи складність проблеми пропаганди здорового способу життя і профілактики наркоманії, алкоголізму і тютюнопаління серед молоді, волонтери, працюючи в цьому напрямі, мають бути добре підготовлені. Рівень необхідної підготовки визначається видом роботи, в яку включений волонтер. Можна виділити три основні напрями підготовки волонтерів по цьому напрямку:

- проведення групового зайняття з однолітками;
- проведення профілактичних бесід;
- проведення КВК, підготовка театралізованих вистав і виступів агітбригад.

Важливо пам'ятати, що для будь-якого з напрямів потрібні базові знання (причини виникнення зловживання; чинники, сприяючі його поширенню; реальні наслідки впливу вживання на організм людини, сім'ю і суспільство в цілому).

Необхідною умовою якісної підготовки волонтерів є залучення до навчання медичних працівників-практиків, психологів, соціологів, фахівців роботи з молоддю.

Навчання волонтерів повинне здійснюватися в тренінговому режимі. Інтерактивні методи навчання дозволяють через спілкування більш глибоко усвідомити мотиви звернення до волонтерської діяльності, розвинути вже наявні навички роботи з людьми, усвідомити свій стиль в спілкуванні і скорегувати його. Кількість учасників тренінгу не повинно перевищувати 20 чоловік на двох ведучих тренерів.

Необхідно пам'ятати, що успішному навчанню волонтерів можуть завадити: відсутність учбової мотивації; фізичне погіршення здоров'я; відсутність упевненості в собі; відсутність комфортних умов; не раціональне використання часу; відсутність або недостатність зворотного зв'язку і позитивної оцінки; відмінність в стилях засвоєння знань. Волонтери добре вчаться, коли: навчання відрізняється від традиційного і проходить в цікавій формі; в процесі навчання вони активно взаємодіють з іншими учасниками; відчувають повагу до себе і свого життєвого досвіду; можуть бути самими собою і не боятися виражати себе. Між групою і тренером встановлюється взаємна повага; розуміють, що можуть не погоджуватися з іншими і що їх думки мають таке ж значення, як думки інших; можуть допускати помилки і їх ніхто не засуджуватиме; заохочується співпраця учасників навчання і вони самі оцінюють свої успіхи.

Висновки. Отже, волонтерство як складова професійної підготовки – це певний погляд на життя, формування світогляду, який збагачений соціальним та духовним досвідом за тривалий період, набуття соціальних умінь та навичок, а також добровільна допомога людям.

В процесі такої діяльності студенти набувають знання про соціальні проблеми суспільства, розуміють принципи, сфери та шляхи допомоги людям і собі. Тобто формується громадянин, здатний взяти на себе відповідальність за процеси, що протікають у суспільстві.

Для отримання у майбутньому компетентного спеціаліста та громадянина, – відповідального, соціально активного, поважаючого інших, чесного, альтруїстичного – необхідно надати можливість молодій людині набути цих рис у процесі суспільно-корисної діяльності. Інститутом та засобом творення такої людини може виступати добровільна участь студентів у волонтерському русі. Тому волонтерство можна визначити як засіб виховання й соціалізації особистості, соціальної взаємодії, саморозвитку, самовдосконалення й самореалізації та підготовки до здорової професійної діяльності, до успішної життєдіяльності молодої людини в умовах сучасного суспільства.

Література:

1. Бондаренко З. П. Організація волонтерської роботи майбутніх соціальних педагогів в умовах вищого навчального закладу : дис. ... канд. пед. наук : 13.00.05 / Бондаренко Зоя Петрівна. – К., 2008. – 200 с.
2. Лях Т. Л. Соціально-педагогічна діяльність волонтерських груп : дис. ... канд. пед. наук : 13.00.05 / Лях Тетяна Леонідівна. – Луганськ, 2009. – 186 с.
3. Лях Т. Л. Соціально-педагогічна діяльність студентських волонтерських груп : дис. на здобуття ступеня канд. пед. наук : 13.00.05 [«Соціальна педагогіка»] / Лях Тетяна Леонідівна. [К., 2009. [304 с.
4. Холостова Е. И. Формирование системы подготовки и переподготовки специалистов для социальной сферы / Е. И. Холостова // Возведение “мостов” сотрудничества между Россией и ЕС в развитии социальных служб накануне нового тысячелетия : [Мат-лы Межд. науч.-прак. конф. (12–13 ноября 2000 г.)]. – Самара – Пенза – Москва, 2000. – 236 с.

3.8. Application of information technologies in the process of the academic course «Basics of sciences and technical knowledge»

Застосування інформаційних технологій при проведенні занять з навчальної дисципліни «Основи природничих та технічних знань»

Обставини, що склалися в соціально-економічній та військово-політичній обстановці в державі на даний час, обумовлюють необхідність корегування змісту військової освіти. Досвід оперативно-службової і оперативно-бойової діяльності, що набутий Державною прикордонною службою України (ДПСУ) на південному сході країни, вказує на необхідність перегляду насамперед змісту загальнотехнічної підготовки випускника Національної академії Державної прикордонної служби України (НАДПСУ). Останнє підтверджується і тим, що одним з основних чинників надійності охорони кордону завжди був і залишається рівень його інженерного та технічного забезпечення. Крім цього, на це вказує і проведений аналіз стану відповідної підготовки курсантів НАДПСУ.

Зокрема, констатуються недостатній рівень знань з будови основних зразків бойових машин, принципів роботи їх механізмів, положень експлуатації транспортних засобів і технічних засобів охорони кордону тощо. Зазначене обумовлене насамперед недостатнім рівнем сформованості загальнотехнічних знань у курсантів-прикордонників.

На сучасному етапі розвитку науки і техніки накопичено значний позитивний досвід у галузі професійно-технічної підготовки з проблеми формування загальнотехнічних знань у різних типах навчальних закладів. Так, визначенню сутності і структури технічних знань присвячені роботи В. Леднева, А. Пінського, М. Жиделева [1]. У загальнодидактичному плані проблема формування загальнотехнічних знань досліджувалася П. Атуповим, Г. Терещуком, Й. Гушулеєм [2].

Таким чином, метою даної статті є обґрунтування методики викладання загальнотехнічних дисциплін засобами сучасних інформаційних технологій, яка б забезпечила достатню ефективність військової компоненти підготовки майбутніх офіцерів-прикордонників.

Проведений аналіз досліджень дозволяє зробити висновок, що забезпечення достатньої ефективності військової та прикордонної підготовки майбутніх офіцерів-прикордонників може бути реалізоване за рахунок викладання загальнотехнічних дисциплін, зміст яких містив би наведені вище положення.

Технічна підготовка майбутнього офіцера-прикордонника здійснюється на інженерно-технічному факультеті в НАДПСУ. Комплекс наведених питань містить в собі навчальна дисципліна «Основи природничих та технічних знань» (ОПТЗ).

Дисципліна складається з трьох модулів одним з яких є «Технічні основи експлуатації інженерних та технічних засобів охорони кордону». Де розглядаються питання такі як: технологічні процеси зміцнення та відновлення працездатності механізмів із застосуванням комп'ютерного моделювання; основні принципи комп'ютерної діагностики механізмів; основні можливості та сфера застосування графічних комп'ютерних програм. Вивчення відповідного розділу дисципліни необхідно для підготовки висококваліфікованих офіцерів управління основними підрозділами охорони державного кордону, які на основі знань теоретичних основ графічної побудови моделей і інженерних об'єктів та основних правил виконання і читання технічних, схематичних, креслень фортифікаційних споруд, креслень одиниць озброєння та автомобільної техніки, застосовуватимуть методи інженерної графіки при вивченні будови та роботи механізмів зразків бойових машин і технічних засобів охорони кордону; користуватимуться графічним редактором SolidWorks для створення креслень і об'ємних моделей механізмів машин, що надасть у майбутньому виконувати фахові завдання необхідні для професійної діяльності фахівців Державної прикордонної служби України (ДПСУ).

Проаналізуємо та визначимося з методами проведення занять з навчальної дисципліни із застосуванням на них інформаційних технологій.

Сьогодні людство невідворотно вступило до інформаційної епохи. В ході розвитку інформаційно-телекомунікаційних систем ДПСУ все більш активно використовується графічна та мультимедійна інформація. Так вже на початку інформатизації ДПСУ в охороні кордону почала застосовуватись підсистема відеоспостереження, яка оперує графічною інформацією. Зараз в різних підсистемах використовується картографічна інформація з графічною візуалізацією. Комп'ютерна графіка використовується в АРМ «Порушник». Все це робить необхідним, актуальним вивчення даного розділу дисципліни.

Використовування засобів інформаційних комп'ютерних технологій (ІКТ) в навчанні сприяє збільшенню частки самостійної роботи і активізації курсантів. У наукових дослідженнях [3] наголошується, що ІКТ впливають на формування теоретичного, творчого і модульно-рефлексивного мислення навчаючих, що комп'ютерна візуалізація учбової інформації надає істотний

вплив на формування загальнотехнічних навиків, які займають центральне місце в образному, технічному мисленні, а образність представлень тих або інших явищ і процесів в пам'яті навчаючого збагатила сприйняття навчального матеріалу та його технічному розумінню [4].

Навчальне середовище виконує кілька функцій: по-перше, воно дає курсанту необхідні технічні й гуманітарні знання (лекційні заняття); по-друге, формує й розвиває важливі для майбутньої професії вміння (цьому сприяють практичні, лабораторні заняття, різні види регламентованої самостійної роботи курсантів: розрахунково-графічні роботи, розрахунково-практичні роботи); по-третє, закладає основу необхідних навичок підготовки курсантів з технічних, військових дисциплін (курсіві роботи, дипломне проектування); по-четверте, розвиває професійно важливі якості особистості (самостійність, професійне спілкування, загальну культуру, інтелект, креативність та ін.).

Проводячи заняття необхідно не тільки викласти даний матеріал, але й розвивати у курсантів технічну спостережливість, пам'ять, уяву, мислення, увагу і зосередженість, навчити проявляти ініціативу і наполегливість, розвивати розуміння важливості колективної праці та поваги до праці своїх товаришів, формувати їх характер.

Як засвідчив практичний досвід, велике значення у розвиток технічної уяви, мислення, сприйняття, пам'яті запам'ятовування та використання знань на практиці у курсантів мають такий вид заняття як лабораторні роботи. Вони є не чим іншим, як формою самостійної діяльності курсанта. Виконуючи лабораторну роботу, курсанти активно оперують набутими знаннями, уміннями і навичками, здійснюють пошукову діяльність. У їх самостійній діяльності під час виконання роботи закріплюються і взаємно обумовлюють одна одну його пізнавальна активність і самостійність, яка характеризується високим рівнем усвідомлення.

Використання інноваційних технологій, впровадження мультимедійних засобів навчання визначає чітку організацію і порядок проведення лабораторних робіт, а саме назва заняття, його мета, хід виконання, методичні рекомендації щодо виконання роботи, контроль, підсумок роботи. Під час виконання лабораторних робіт доцільно використовувати завдання та задачі які максимально наближені до життя або реальних умов праці. Розвиток активної пізнавальної діяльності курсантів, дає можливість навчити курсантів відшукувати і описувати загальні методи (алгоритми) виконання завдань за допомогою аналізу і узагальнення.

Навчально-розвиваюча та виховна мета лабораторних робіт полягає у тому, щоб навчити курсантів застосовувати набуті теоретичні знання з

вивчених тем до виконання прикладних завдань, формувати навички роботи з обчислювальною технікою, графічними редакторами виховувати вміння грамотно оформлювати результати навчальної праці [5].

Лабораторна робота (ЛР) повинна показати рівень набутих слухачами навичок з виконання завдань даного розділу. Тому, кількість і зміст завдань повинні відповідати реальним можливостям курсантів для виконання завдання у відведений час.

Розглянемо виконання курсантами лабораторної роботи «Створення простої моделі в SolidWorks».

Основна мета заняття – набуття практичних навичок запуску та налаштування графічного редактора SolidWorks, проведення досліджень в застосуванні інструментальних засобів системи SolidWorks, для зображення елементів проекційного креслення. Окрім цього використовуючи можливості програми SolidWorks в 3 - D моделюванні і анімації механізмів, розвиваємо у курсантів технічні уміння.

Підготовка до лабораторного заняття здійснюється в кілька етапів: попередня підготовка; початок роботи; виконання конкретних завдань відповідно до запропонованої тематики; оформлення індивідуального звіту;

оцінювання викладачем результатів роботи курсантів.

Попередня підготовка до роботи в лабораторії здійснюється у відведений для самостійної роботи час. Готуючись до неї, курсанти передусім повинні усвідомити мету ЛР, засвоїти теоретичний матеріал, домогтися чіткого уявлення про процеси, покладені в основу роботи графічного редактора SolidWorks. У відведений для самопідготовки час курсанти під керівництвом викладача та лаборанта отримують консультацію з ознайомленням в класі інформаційних технологій їх робочими місцями, з обладнанням, правилами техніки безпеки. Окрім вміння курсантами працювати у графічному редакторі SolidWorks для успішного виконання ЛР необхідні знання з теми «Геометричне креслення» без яких не можливе якісне виконання ЛР. Курсантам необхідно повторити такі поняття як: формати, типи ліній, шрифти, нанесення розмірів, зображення геометричних тіл в прямокутних проекціях, види, розрізи, а також приділити час для повторення теми «Виконання робочих креслень деталей одиниць озброєння та військової техніки». При цьому курсанти використовують довідникову літературу з бібліотеки, свої конспекти, отримують консультацію у викладача. Лаборанти кафедри організують підготовку необхідної навчально-матеріальної бази і документації для проведення ЛР.

Успіх лабораторного заняття у залежить не тільки від матеріального його забезпечення, а й від організування та методики його проведення.

У практиці вищих навчальних закладів сформувалося кілька методів проведення лабораторних занять: пояснювально-ілюстративний, репродуктивний, проблемний та частково-пошуковий [5]. Вибір методу залежить від навчально-матеріальної бази і завдань курсу в усій системі підготовки фахівців певного профілю. Використовуючи пояснювально-ілюстративний методом розповідаємо та демонструємо на екрані манітора послідовність виконання роботи. Виконання роботи супроводжується детальним поясненням контрольного прикладу.

Тема: Створення простої моделі в SolidWorks.

Мета: Створення простої моделі корпусу з застосуванням інструментів ескіза-прямокутник, коло, трикутник, нанесення розмірів, утворення бобишок, вирізів, зміни елементів, утворення розрізів, креслення на площині.

Навчальні питання:

1. Створення документа нової деталі.
2. Креслення кола.
3. Витяжка основи.
4. Створення вирізів, бобишок.
5. Утворення розрізів.
6. Креслення на площині. Перехід з 3-Д в 2-Д.

Перше питання. Створення документа нової деталі.

Запустити SolidWorks, вибрати команду «Файл»/«Новый», створити новий документ на основі шаблону «Деталь» (gost-part) (Рис.1)



Рис.1. Створення документа нової деталі

Друге питання. Креслення кола.

1. Спочатку для зображення елементів деталей, з лівої сторони в панелі інструментів звернутись до кнопки «Ориентация вида» і в відкритому

вікні виберіть пункт «Спереди». Ескіз розвернеться до вас видом спереди. (Рис.2).

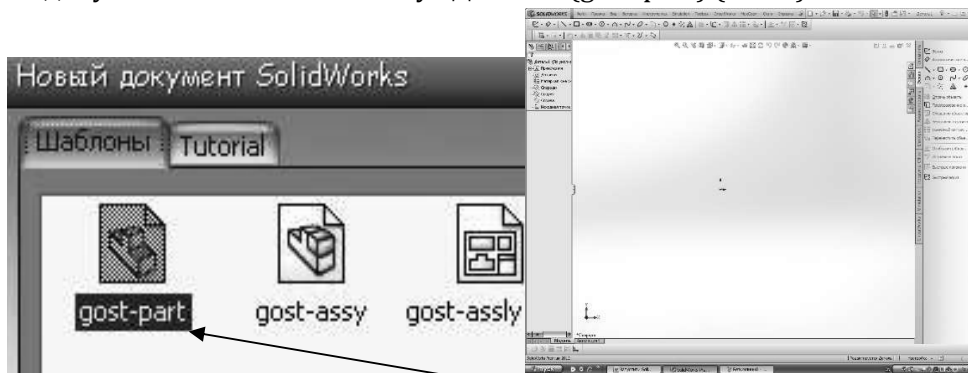

Рис 2. Вибір розташування деталі на кресленні.

Вибираємо кнопку «Эскиз» на панели инструментов. Выбираем инструмент «Окружность» на панели «Инструменты эскиза». Переместить указатель в графичную область и навести його на вихідну точку, при цьому указатель змінить свій колір.

Натисніть на кнопку «Размер (автоматическая простановка размеров)» на панели инструментов (Рис.3).

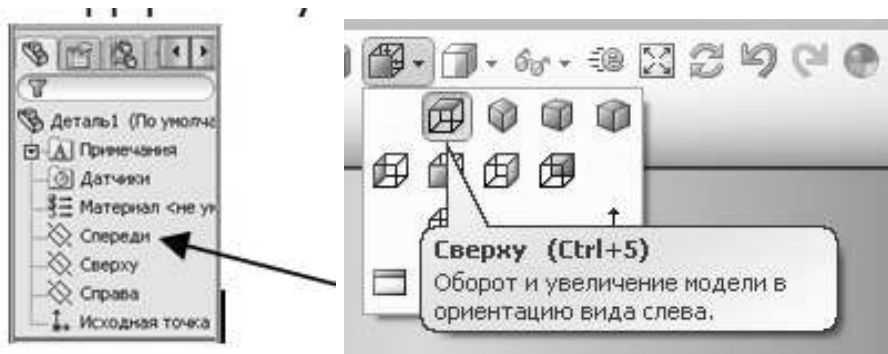

Рис. 3. Зображення кола

Однак мету заняття досягнути лише пояснювально-ілюстративний методом неможливо. Репродуктивний метод знайшов своє місце при розгляді прикладів з практики застосування графічної програми. Використання проблемного та частково-пошукового методів дозволяє розвивати творчі здібності курсантів. Поєднання цих методів використане при поданні 3 та 4 питань заняття на прикладі розгляду практичного завдання з визначення і

обґрунтування створення об'ємного зображення деталі, утворення розрізів. Тобто розглядається конкретне практичне завдання. При цьому викладач разом з курсантами методом евристичної бесіди вирішує завдання, готуючи їх до виконання індивідуального завдання.

Третє питання: Витяжка основи.

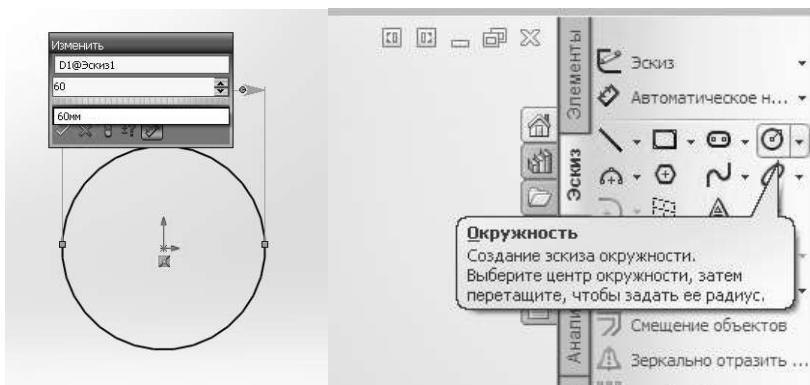
1. Перший елемент в будь-якій деталі називається – основою. Цей елемент створюється шляхом витяжки накресленого кола.

2. Натисніть кнопку в панелі інструментів «Елементы», «Вытянутая бобышка» (Рис. 4)



Рис.4. Витяжка основи

3. «Основание». Появиться діалогове вікно «Основание вытянуть». На лівій панелі, вид ескизу буде показано в ізометрії.

4. Натиснути «ОК». Для створення витягування. Новий елемент «Основание вытянуть». Появиться в дереві конструювання (Рис. 5).

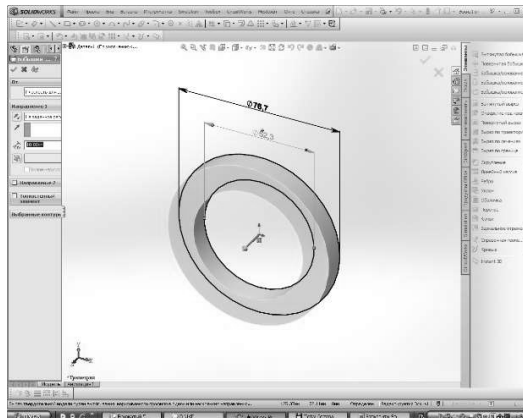

Рис.5. Виконання елемента «Витягування»

Таким чином, застосування методу проблемного викладу питань заняття є перехідним від виконавської до творчої діяльності. Викладач ставить проблему зображення деталі в об'ємі а потім створення креслення деталі на площині і сам виконує побудову в графічному редакторі, демонструючи шлях

наукового мислення і пошукової діяльності. При цьому курсанти не лише сприймають, осмислюють і запам'ятовують теоретичні висновки, але й стежать за логікою доказів. Наступним етапом є застосування частково-пошукового методу пізнання при цьому навчальна діяльність розвивається за схемою: викладач – слухачі. Саме такий підхід в повному обсязі застосовується при виконання і індивідуального завдання з створення деталі в 3-Д зображенні і переходу до зображення в 2-Д (кресленні на площині).

Четверте питання: Створення вирізів, бобишок.

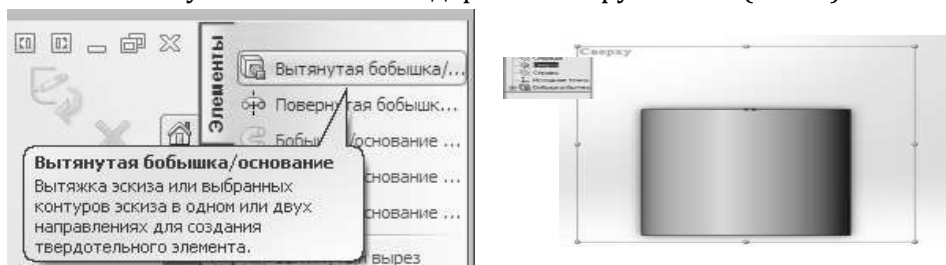
1. Для зображення додаткових елементів на деталі (наприклад: бобишок або вирізів) можна креслити їх на гранях або площинах моделі, а потім витягувати ескізи (Рис. 6).



Рис. 6. Виконання операцій з автоматичним нанесення розмірів

2. Натисніть кнопку “Выбрать” на панелі інструментів “Эскиз”.

Спочатку для зображення елементів деталей, з лівої сторони в панелі інструментів звернутись до кнопки «Ориентация вида» і в відкритому вікні вибери пункт «Спереди». Ескіз розвернеться до вас передньою площиною.

3. Натисніть кнопку “Эскиз” на панелі інструментів виберемо лінію.

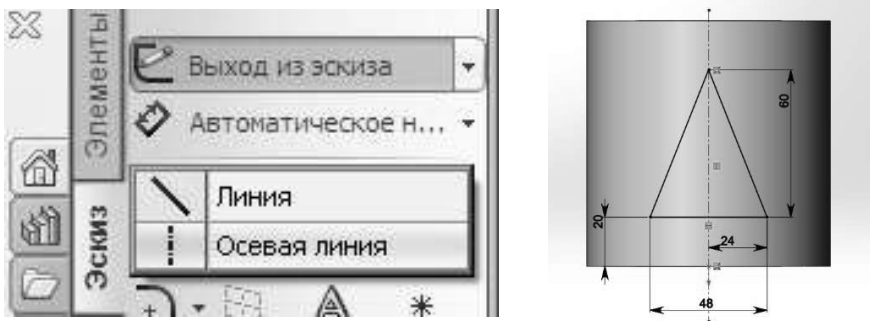
Вибераємо осьову лінію. На виді спереди циліндра проводимо осьову лінію. Вибераємо лінію – тонка соціальна. На передній площині циліндра будуємо трикутник по розмірам вашого варіанту.

4. Натисніть кнопку “Вытянутый вырез” на панелі інструментів “Элементы”. Появиться діалогове вікно “Вырез-вытянуть”

5. В вікні групи “Направление” встановити для параметра “Граничное условие” значення “Через все” і нажати “ОК” (Рис. 7.)



Рис.7. Створення отвору в деталі

П'яте питання. Створення розрізів

1. В панелі інструментів виділяємо кнопку «Разрез». (Рис.8)

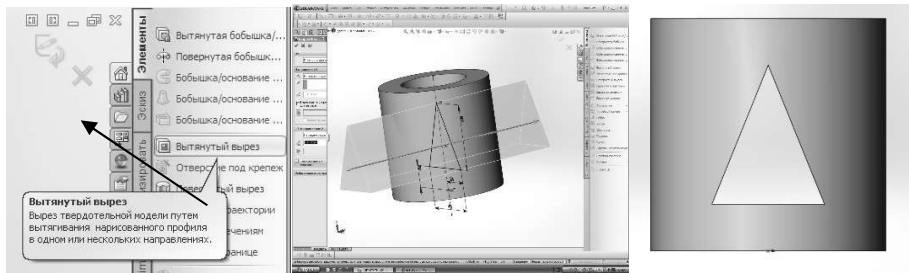

Рис.8. Створення розрізів

Проведемо аналіз розрізу деталі різними січними площинами .

Шосте питання. Виконання креслення на площині. Перехід з 3-D в 2-D.

1. Зберігаємо деталь в 3-D.
2. Переходимо до зображення деталі на площині.
3. Пункти 1-6 із рекомендацій (роздатковий матеріал) курсанти виконують побудови деталей у графічному редакторі (рис.9).

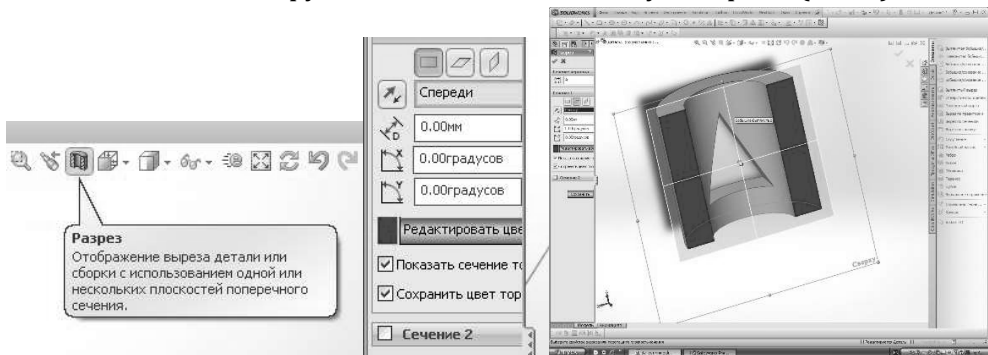

Рис.9. Зразок виконання завдання

4. Отримане графічне зображення роздруковують і вкладають у робочі зошити, після чого роблять відповідні висновки.

Висновки. На заняттях з дисципліни ОПТЗ по-перше є невідкладна необхідність впровадження комп'ютерної техніки в навчальну практику, що містить надзвичайно великі технічно – операційні можливості і несе в собі незрівнянний, в порівнянні з технічними засобами навчання, що використовувались донедавна, дидактичний матеріал, який може і повинен бути реалізований в навчально – виховному процесі. По-друге, справжня дієвість науково-технічного прогресу (а широкое застосування комп'ютерів - одне з найяскравіших його проявів) у вирішальній мірі залежить від підготовки кадрів на рівні сучасних вимог. По-третє як було доведено на практиці, що користь загальнотехнічних знань полягає не тільки в розумінні і пізнанні закономірностей реально існуючого світу, але і в можливості їх безпосереднього застосування при вивченні інших наук та в повсякденній життєвій практиці, де доводиться мати справу з питаннями читання та виконання та корегування креслень зразків озброєння та автомобільної техніки, просторового розміщення деталей та механізми в технічних системах і т.д.

Використана нами програма SolidWorks при викладанні дисципліни «ОПТЗ» відкриває можливість використання комп'ютера як засіб вдосконалення навчального процесу у військовому навчальному закладі та формування у курсантів – прикордонників технічних навиків, сприяє розвитку загальнотехнічних навиків та формуванню технічного мислення, технічної уяви. Використання системи автоматизованого проектування SolidWorks є основою для формування у курсантів-прикордонників нового типу мислення - комп'ютерного. Переусвідомленню підлягає не тільки поняття мислення, але й уявлення про інші психічні функції: сприймання, пам'ять, уявлення, емоції тощо.

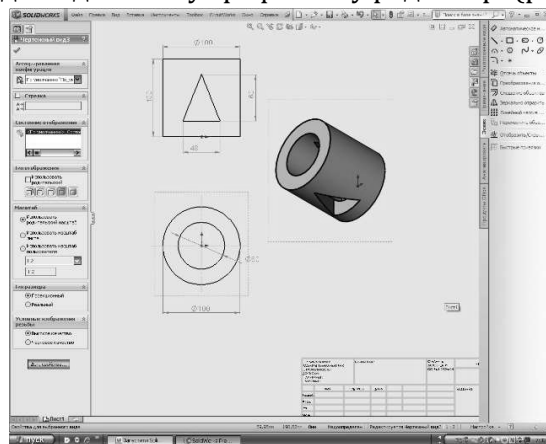
При використанні програми SolidWorks, як свідчить практика, сприйняття матеріалу покращується за рахунок різних його дидактичних можливостей, а саме: наочності, кольорового зображення, спеціальних ефектів, графічних та мультимедійних технологій.

Ми поставили задачу поєднання виконання графічної роботи на площині, як засіб навчання технічної дисципліни з методами використання комп'ютерних технологій і при цьому зберегти активне втручання курсанта в процес створення об'ємних зображень безпосередньо на екрані комп'ютера. При цьому нами на лабораторному занятті використано низку методів

викладання, починаючи від пояснювально-ілюстративного, репродуктивного та закінчуючи проблемним та частково-пошуковим методом.

Такі лабораторні заняття сприяють розвитку загальнотехнічних знань, активності, критичного мислення, самостійності, відповідальності, дисциплінованості. Використання сучасних технологій створює передумови розвитку всебічно розвинутої особистості.

З урахуванням вимог Державних стандартів метою сучасної професійно-технічної освіти є підготовка висококваліфікованої, всебічно розвинутої особистості, здатної до активної соціальної адаптації в суспільстві. Для реалізації вищезазначеної мети мають відбуватися зміни, щодо системи трансляції знань і формування практичних умінь і навичок.

Література:

1. Жиделев М. А. О связи общего политехнического образования и профессиональной подготовки учащихся. Школа и производство. 1971. № 9. С. 14-17.
2. Гушулей Й. М. Загальнотехнічна підготовка учнів у процесі трудового навчання: дидактичний аспект / за ред. Г. В. Терещука. Тернопіль:ТДПУ. 2000. 312 с.
3. Трофимов Ю.Л. Техническое творчество в САПР (психологические аспекты). Київ: Техніка. 1989. 196 с.
4. Кудрявцев Т.В. Психологічні основи політехнічного і трудового навчання. Радянська школа. 1976. № 2. С. 56 – 62.
5. Фіцула М.М. Педагогіка вищої школи: навчальний посібник. Київ: Академвидав. 2006. 352 с.

3.9. Coping strategies for overcoming professional stress in the activities of the future teachers

Копінг-стратегії подолання професійного стресу в діяльності майбутніх вчителів

Професійний стрес у вчителів – це одна з найактуальніших проблем педагогічної психології, оскільки своєчасне виявлення ознак професійного стресу може попередити професійне вигорання вчителя.

Проблема професійного стресу є гостроактуальною, про це свідчить міжнародне та загальнодержавне визнання цієї проблеми: у 2019 році Всесвітня організація охорони здоров'я вже офіційно визнала хронічний стрес на роботі під назвою «вигорання» хворобою та включила його в каталог

Міжнародної класифікації хвороб [2]. На загальнодержавному рівні ця проблема також потребує негайного рішення. Про це свідчить, зокрема, той факт, що у 2019 році Міністерство освіти та науки розробило проект щодо введення супервізорів для педагогів. За словами Міністерши освіти Ганни Новосад, супервізори допомагатимуть вчителям долати професійні труднощі, протидіяти стресу, запобігати професійному вигоранню та зміцнювати позитивну самооцінку [3].

Професія вчителя входить в рейтинг ТОП-29 найбільш стресових професій [1]. Вплив стресових чинників педагогічної діяльності на організм учителів проявляється через перенасиченість стресогенами.

Мета статті: проведення теоретичного аналізу проблеми копінг-стратегій та поглиблення уявлень щодо конструктивних та деструктивних копінг-стратегій подолання професійного стресу в діяльності майбутнього вчителя.

Стрес, як психологічне явище привертав увагу дослідників і протягом ХХ сторіччя, і в ХХІ столітті не втрачає своєї актуальності. Особливу увагу дослідники приділяють стресу, що виникає у трудовій діяльності, тобто професійному стресу, зокрема Дж. Брайт [11], Н. Є. Водоп'янова [12], Л. А. Кітаєв-Смик, Р. Лазарус [11; 5], А. Б. Леонова, К. Маслач, Г. Сельє [13] та ін..

Професійний стрес являє собою багатовимірний феномен, що виражається у фізіологічних і психологічних реакціях на складну робочу ситуацію. На сьогоднішній день професійний стрес відноситься до міжнародної класифікації хвороб (МКБ-11) [2].

Т. І. Туркот вважає, що професійний стрес –це емоційний стан людини, який викликається несподіваною та напруженою ситуацією у трудовому колективі, конфліктними взаємовідносинами, інтелектуальним і емоційним перевантаженням.

Проаналізувавши поняття професійного стресу в методологічній обробці різних вчених можна зазначити, що дане явище є невід'ємною складовою професійної діяльності вчителя. Професійний стрес педагогів є специфічним, оскільки їхня професія часто змушує перебувати у стресових умовах не ситуативно, а перманентно. Тому професія вчителя включає в себе усі види стресу, а саме: інформаційний, комунікативний та емоційний.

Регулярна стресогенність у роботі вчителя призводить до нервової напруги і провокує стан хронічної втоми і перевтоми (вчитель значно швидше втомлюється на робочому місці, втрачає інтерес до роботи та виконує базові дії значно повільніше), що супроводжується зниженням продуктивності, успішної діяльності педагога та виникненням синдрому професійного вигорання.

Американські психологи склали шкалу стресу і психологічних захворювань для півтори сотні професій. Перші три місця в списку послідовно займають: шахтарі, вчителі і поліцейські.

Основне завдання, що витікає з даної проблеми – профілактика руйнівного для професійного здоров'я і працездатності працівників стресу (дистресу) і професійного вигорання (синдром фізичного і емоційного виснаження працівників). Саме ці завдання і вирішують копінг-стратегії.

Копінг-поведінка являється складним феноменом. Про це свідчить значне різноманіття психологічних підходів та концепцій та представленість великої кількості різноманітних принципів інтерпретації соціальної адаптації.

Вперше слово «coping», що означає співволодіння, було введено А. Маслоу [6]. Ткачук Т.А. розглядає копінг-стратегії як засоби управління діючим стрес-фактором; вони виникають як відповідь особистості на загрозу [9].

Копінг-стратегії – це усвідомлювані або неусвідомлювані дії, які виконує людина, з метою подолання стресової ситуації. В процесі подолання стресу кожна людина обирає власну стратегію поведінки (копінг-стратегії), які детермінуються особистісним досвідом і психологічними резервами.

Базисною вважається класифікація Р. Лазаруса і С. Фолкмана [10], в якій виділяється вісім основних копінг-стратегій:

1. Планування рішення проблеми (аналітичний підхід до вирішення проблеми);
2. Конфронтаційний копінг (наступальні дії для зміни ситуації, певна ступінь ворожості і готовності до ризику);
3. Прийняття відповідальності;
4. Самоконтроль (зусилля з регулювання своїх емоцій і дій);
5. Позитивна переоцінка (зусилля з пошуку достоїнств існуючого стану справ);
6. Пошук соціальної підтримки (звернення до допомоги оточуючих);
7. Дистанціювання;
8. Втеча-уникнення.

Копінг-стратегії повинні виконувати такі завдання як: захист від професійного вигорання; захист від соматичних та хронічних захворювань; вміння будувати особистісні дистанції; збереження професійного довголіття; формування особистого комфорту; збереження психологічного здоров'я. Тому для ефективної боротьби з професійним стресом у діяльності педагога ефективніше буде застосовувати саме конструктивні копінг-стратегії, а саме: планування рішення проблеми, прийняття відповідальності, самоконтроль та позитивна переоцінка[4].

На основі аналізу зазначених вище факторів, що впливають на формування конструктивних копінг-стратегій у вчителів, було визначено вплив копінг-стратегій на рівень успішної діяльності, які візуально представлено на рисунку 1.



Рис. 1. Вплив конструктивних та деструктивних копінг стратегій на рівень успішної діяльності педагога

Таким чином, психологічними особливостями, що сприяють формуванню адекватних стратегій стрес-долаючої поведінки, є: високий ступінь адаптації до професійної діяльності; наявність соціальної підтримки при депресивних станах; прийняття сталих професійних вимог; високий рівень професійної компетентності; відсутність тенденції до переживання депресивних станів; високий ступінь особистісної і професійної реалізації [8].

На формування неадекватних стратегій стрес-долаючої поведінки впливають такі психологічні фактори, як: невпевненість в особистісній і професійній компетентності; емоційна нестабільність і незрілість; страх перед стресовими ситуаціями; пригнічена агресія; прагматизм; втрата інтересу до професії; емоційний консерватизм, що виражається в ригідності емоційної сфери і страху перед переживанням негативних емоційних станів [8].

Ключовим моментом в розумінні копінг-поведінки є усвідомлення того, що не тільки характеристики стресового впливу, а й особливості особистості істотно впливають на адаптивність і продуктивність діяльності суб'єкта. Ефективність професійної діяльності досягається не тільки знаннями, вміннями, навичками, а й особливостями поведінки. Невміння впоратися зі

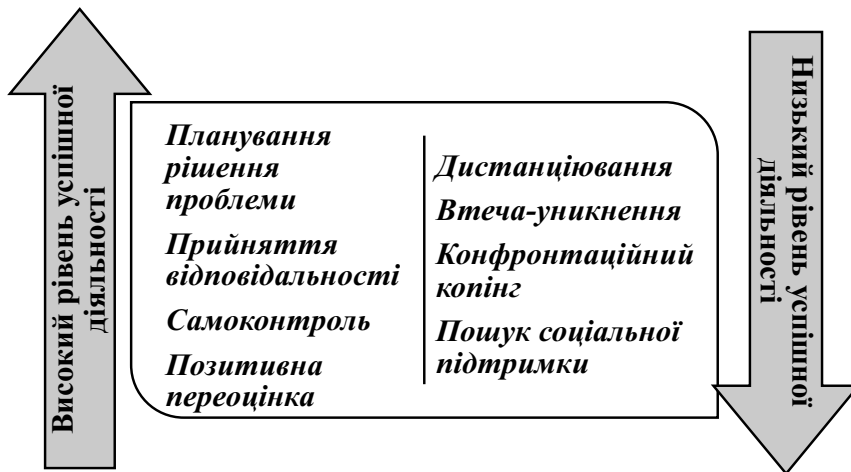
стресом, управляти власною поведінкою в особливих життєвих або службових ситуаціях знижує ефективність виконання посадових обов'язків [7].

Зважаючи на усе вищесказане, наявність знань і досвіду дає змогу використовувати відповідні стратегії та створювати особистий арсенал конструктивних копінг-стратегій для ефективного вирішення стресових ситуацій.

Проведений теоретичний аналіз формування копінг-стратегій подолання професійного стресу у майбутніх вчителів дає змогу прийти до наступних висновків:

1. Сучасна наукова психологічна література стверджує, що: проблема управління професійним стресом соціально важлива й актуальна. Необхідний аспект дослідження даної проблеми – профілактика руйнівного для професійного здоров'я стресу і професійного вигорання.

2. Численні наукові дослідження зауважують, що синтез та активізація таких внутрішньо – особистісних чинників як: тривожність, стресостійкість, емоційний інтелект та інтроверсія/ екстраверсія сприяють формуванню копінг – стратегій подолання професійного стресу у майбутніх вчителів.

3. Вчені довели, що для ефективної боротьби з професійним стресом у діяльності педагога ефективніше буде застосовувати саме конструктивні копінг-стратегії, а саме: планування рішення проблеми, прийняття відповідальності, самоконтроль та позитивна переоцінка

4. Необхідним є створення особистого арсеналу професійних стратегій – конструктивний копінг та моделі копінг-стратегій для майбутнього вчителя.

Подальшу перспективу розробки проблеми вбачаємо у створенні програми формування конструктивних копінг-стратегії у майбутніх вчителів.

Література:

1. Е-ресурс https://24tv.ua/health/top29_naybilsh_stresovih_profesiy
2. Електронний ресурс https://www.who.int/mental_health/burn-out/ru/
3. Електронний ресурс https://24tv.ua/education/v_ukrayinskih_vchiteliv_zyavlyatsya_supervizori_n1222079
4. Исаева Е.Р. Копинг-поведение и психологическая защита личности в условиях здоровья и болезни / Санкт-Петербург: СПбГМУ, 2014. 136 с.
5. Лазарус Р. С. Теории стресса и психофизиологические исследования: Лабинск.: Медицина, 1970. 329 с.
6. М Маслоу А.Х. Мотивация и личность. 3-е изд. / А.Х. Маслоу. – СПб.: Питер, 2008. 352 с.

7. Рассказова Е. И. Копинг-стратегии в психологии стресса: подходы, методы и перспективы. *Психологические исследования*. 2016. №3.

8. Самара О. Е. Фактори, які впливають на формування стратегій стрес-долаючої поведінки у співробітників ДСНС. *Психологія та соціальна робота*. Київ, 2017. № 18.

9. Практична психологія та соціальна робота, 2014, №7 Копінг-стратегії як складові копінг-поведінки особистості Т.А.Ткачук. с. 43-44.

10. Lazarus R.S. Emotions: a cognitive phenomenological analysis / R.S. Lazarus, A.D. Kanner, S. Folkman// *Emotion. Theory, Research and Experience*. – V. 1, N.Y., 1980. – PP. 185–217.

11. Lazarus, R.S. Stress, Appraisal and Coping/ R.S. Lazarus, S. Folkman. New York: Springer, 1984.

3.10. Educational strategy in the vector natural the civilization of changes

Освітні стратегії у векторі природно-цивілізаційних змін

На сучасному етапі розвитку світового суспільства спостерігаються фундаментальні зміни цивілізаційного масштабу в життєдіяльності людства, особливо молоді, як самої динамічної частини суспільства, яка визначає майбутнє людства за впливу інформаційно-високотехнологічного (ІВТ) прогресу, який розгортається з кінця ХХ ст. і на початку ХХІ ст. на основі нано-, біо-, інфоіндустрії, когнітивних та соціогуманітарних наук і технологій, космічної, електронної і гіперкомп'ютерної техніки, робототехніки, штучного інтелекту та генної інженерії тощо, природно-цивілізаційних змін, які набувають планетарно-космічного значення. Нові здобутки людства, насамперед ІВТ, актуалізували визначальні й життєво важливі аспекти існування людства, зокрема, освіту й виховання, а, відповідно, й формування фундаментальних духовних цінностей.

З філософсько-освітньої точки ІВТ прогрес варто розглядати як глобальний цивілізаційний процес, який уже сьогодні справляє суттєвий вплив практично на всі види життєдіяльності як окремої людини, так і суспільства в цілому, зокрема, освіти, а в подальшому буде визначати і все духовне обличчя майбутнього високоінтелектуального ноосферно-космічного ІВТ суспільства – нової цивілізації ХХІ і наступних століть [1].

Відомий педагог О.Вознюк розглядає сутність та механізми цивілізаційних змін у сучасну епоху переходу до ери нової цивілізаційної формації – інформаційного суспільства, що відбувається в умовах глобальної системної кризи в життєдіяльності людства завдяки синтетичній революції в механізмах цивілізаційного розвитку, яка охоплює системну, людську, інтелектуально-інноваційну, квалітативну, рефлексивно-методологічну та освітню революцію [2, с.16]. Також О.Вознюком з'ясовано, що система цивілізаційних змін, яка реалізує перехід людства у новий інформаційно-людинотвірний стан, охоплює такі тенденції: освітньо-педагогічні (перехід до нової освітньої парадигми педагогічної реальності), соціально-економічні (посилення соціально-економічної інтегрованості світу через глобалізаційні процеси та кристалізації якісно нових соціально-економічних відносин), історико-культурні (перехід у якісно нову історичну епоху, що знаменує відповідний цивілізаційний стан людства), світоглядно-ідеологічні (формування інтегрального світогляду та системи цінностей, які відповідають новому цивілізаційному стану), науково-парадигмальні (формування постнекласичної – нелінійної, холіцистично-континуальної – наукової парадигми), еколого-демографічні (перехід людини як біологічного виду *Homo sapiens* у новий організменний лад – «нову расу» з якісно новими характеристиками, що зумовлено еволюцією планетарно-земного людства до ноосфери і космосу), популяційно-генетичні (генетична зміна людської популяції та зменшення кількості біологічних видів на Землі) [2, с.18].

Тому у період переходу до високоінтелектуального ноосферно-космічного ІВТ суспільства необхідно підготувати молоду людину до швидкого сприйняття й обробки великих обсягів всесвітньої інформації, до оволодіння сучасними інформаційними технологіями, методами і технологією роботи з ними. При осмисленні проблем, що виникають, неминуче доводиться звертатися до базисних філософсько-освітніх засад, адже, освіта і її пришвидшення – це не тільки нагромадження науково-технічних, космічних, технологічних, інформаційних, інноваційних та гуманітарних знань; це розвиток високого духовного мислення, зміцнення віри у свої сили, це уміння діяти, тобто будувати свої відносини з навколишнім світом на відповідальній основі – не порушувати світових природно-екологічних і кліматичних умов, які нині досягли критичних параметрів.

Також залишаються недостатньо вивчені питання, які надають особливого значення дослідженню людини в українському суспільстві під впливом сучасного ІВТ прогресу, зокрема: зменшення ролі людського фактора в суспільних, виробничих та освітніх процесах; зміщення акцентів на внутрішні

духовно-моральне життя людської особистості, на її суб'єктивність і соціогуманістичну складову; недостатність додаткових інвестицій у людину, на її освіту, підвищення кваліфікації й перекваліфікацію, навчання впродовж життя; на недостатню охорону здоров'я, внаслідок чого смертність перевищує народжуваність; несприятливе екологічне середовище; інтенсифікація міграційних процесів, внаслідок чого зменшується кількість студентів у закладах вищої освіти, а, отже, зменшення освіченості молодого населення України.

На думку О. Мазурчака, слід не забувати про таку важливу функцію освіти, як соціалізація: людина, котра закінчила заклад вищої освіти, науково-філософськи дивиться на світ, краще аналізує інформацію, більш схильна до раціонального вибору. Тобто вища освіта – це не лише здобуття професії, а й науково-світоглядний підхід до реальної дійсності, а не спрощений, споживацький підхід: порахувати та зекономити [3].

На переконання В. Андрущенка «Україна, як власне і весь світ, перебуває в очікуванні нової епохи і одночасно намагається відшукати соціальну, економічну та науково-технологічну платформу виживання, нову парадигму підготовки людини до життя, яка б забезпечила не лише адаптивне ставлення до дійсності, але й розвиток самої дійсності у відповідності до людських вимірів життя, продиктованих ідеалами ХХІ ст.» [4].

А. Medynska [5] аналізує фактори, які впливають на якість життя людини і наводить таку комбінацію факторів, як: 1) об'єктивні, до них відносить: матеріальне (фізичне) існування (оточуюче середовище, умови праці, життя, дозвілля, освіта, товари і послуги, включаючи рівень охорони здоров'я); політичні та економічні умови; духовно-моральний статус в суспільстві; здатність до творчого вираження і самоідентифікації; 2) суб'єктивні, до яких відносить: пізнавальні та емоційні фактори. Також А. Medynska виділяє число факторів, які негативно відображаються на якості життя в Україні: 1) низький рівень економічної розмаїтості в багатьох областях; 2) недостатня інноваційна діяльність, що не відповідає сучасним вимогам; 3) складна демографічна ситуація через численне міграційне й природне зменшення населення; 4) повільний ріст продуктивності й інвестицій у відтворення людського капіталу; 5) фізичне і моральне знецінення основних фондів. Вихід із скрутної ситуації А. Medynska вбачає у збільшенні добробуту через введення високих соціальних стандартів, розвиток доступної і безперервної освіти, системи охорони здоров'я, регулювання екологічних умов тощо, щоб створити умови для реалізації людських потреб і якісного вдосконалення соціального забезпечення

– а для цього пріоритетом для уряду повинна стати гуманітарна сфера у формуванні якості життя в Україні [5]. Як стверджує Л. Злотнікова, скорочення витрат на гуманітарну складову життя людини супроводжується величезними економічними втратами духовно-морального характеру [6]. На переконання О. Мазурчака, «Освіта – це фундамент суспільства та держави. Збережемо освіту – врятуємо Україну... Якщо не інвестувати в освіту, не розвивати її, то доведеться будувати в'язниці» [3].

Тому в епоху високоінтелектуального ноосферно-космічного ІВТ прогресу суспільства на першому місці має бути людина і не просто людина, а людина високосвічена й культурна, творча та ініціативна, з високим рівнем інтелекту, професіоналізму та мобільності, а головне з прагненням навчатися протягом всього життя і перекваліфіковуватися в нових умовах життя, виробництва й освітнього процесу. В Законі про Освіту чітко прописано: «Освіта є основою інтелектуального, духовного, фізичного і культурного розвитку особистості, її успішної соціалізації, економічного добробуту, запорукою розвитку суспільства, об'єднаного спільними цінностями, культурою і державою. Метою освіти є всебічний розвиток людини як особистості та найвищої цінності суспільства, її талантів, інтелектуальних, творчих і фізичних здібностей, формування цінностей і необхідних для успішної самореалізації компетентностей, виховання відповідальних громадян, які здатні до свідомого суспільного вибору та спрямування своєї діяльності на користь іншим людям і суспільству, збагачення на цій основі інтелектуального, економічного, творчого, культурного потенціалу українського народу, підвищення освітнього рівня громадян задля забезпечення сталого розвитку України та її європейського вибору» [7].

У Національній стратегії розвитку освіти в Україні на 2012–2021 роки стверджується: «Якісна освіта є необхідною умовою забезпечення сталого демократичного розвитку суспільства, консолідації усіх його інституцій, гуманізації суспільно-економічних відносин, формування нових життєвих орієнтирів особистості», а метою її є: «підвищення доступності якісної, конкурентоспроможної освіти для громадян України відповідно до вимог інноваційного сталого розвитку суспільства, економіки, кожного громадянина; забезпечення особистісного розвитку людини згідно з її індивідуальними задатками, здібностями, потребами на основі навчання упродовж життя» [8].

Але реальність зовсім протилежна: згідно даних Державної служби статистики України кількість освітніх закладів катастрофічно зменшується. Складається враження, що у найвищих ешалолах влади вважають, що вища освіта непотрібна і необов'язкова (і не дивно, адже, неосвічена молодь не має

бажання читати, думати, аналізувати стан справ у державі, суспільстві, а тому не ставить незручних питань, голосує так як вказують політики і агітаційні ролики тощо – формується маніпулятивна людина, яка не може осмислити і переробити інформацію, критично мислити, а, отже, мати свою думку і найголовніше її відстоювати); архаїчна класно-урочна середня освіта не забезпечує надання потрібних якісних знань і для надання якісної освіти своїм дітям батьки вимушені наймати репетиторів, інакше скласти тести зовнішнього незалежного оцінювання на високі бали неможливо, а, отже, й вступити у престижний заклад вищої освіти не реально, особливою ця проблема актуальна для випускників сільських шкіл. В результаті зменшується доступність освіти для бідних верств населення; а, відповідно, збільшуються міграційні потоки молоді в інші країни; фінансування професійно-технічної освіти перекладається на місцеві бюджети, в яких завжди бракує коштів. Закриття або ж взагалі відсутність чи велика плата за навчання в гуртках, позашкільних центрах розвитку творчості; зменшення кількості закладів охорони здоров'я, погіршення екологічної і демографічної обстановки вкрай негативно відбивається на освіті і соматичному здоров'ї молоді. Також викликає тривогу незадовільний стан психічного здоров'я та низький рівень духовно-морального і, взагалі, культурного розвитку молоді. Адже, освітні заклади не тільки навчають якоїсь професії, а також творчо та критично мислити, здійснюють виховний процес, прищеплюють культурні та духовні цінності, які так необхідні сучасній молоді як для свого життєвого шляху, так і для виховання наступних поколінь.

Звісно це лише частина наявних освітньо-виховних проблем. Хоча згідно Національної стратегії розвитку освіти в Україні на 2012–2021 роки «Освіта – це стратегічний ресурс соціально-економічного, культурного і духовного розвитку суспільства, поліпшення добробуту людей, забезпечення національних інтересів, зміцнення міжнародного авторитету й формування позитивного іміджу нашої держави, створення умов для самореалізації кожної особистості» [8]. Отож, необхідна негайна реалізація Національної стратегії України, яка «має забезпечити підвищення якості вітчизняної освіти, її інноваційний розвиток відповідно до світових стандартів, що сприятиме істотному зростанню інтелектуального, культурного, духовно-морального потенціалу суспільства та особистості. У результаті цього мають відбуватися відчутні позитивні зміни в соціально-економічному та політичному житті країни, розвитку науки, культури, духовності» [8].

Нове тисячоліття, нові умови в життєдіяльності, виробництві, освіті, фундаментальні зміни як у матеріальному так і в духовно-ментальному житті людей, формується нова людина під впливом глобалізації й ІВТ прогресу, дослідження духовно-морального життя людської особистості виносять на новий рівень, який пов'язаний не тільки із сьогоденням чи близьким майбутнім, а й більш далеким майбутнім існування самої людини, нації, народів і цивілізації [1]. Тому взаємозв'язок (взаємодія) науки, техніки, технологій, природи (її відновлення), духовності, прогресивної ментальності, культури та відповідальності людини – найважливіша умова здійснення не тільки ІВТ прогресу, а й відтворення та розвитку як економічної, так і соціальної та гуманістичної складових людського існування. Перехід до високоінтелектуального ноосферно-космічного ІВТ суспільства, в якому наука, інформація, інновація, високі технології та знання виступають в якості основної соціальної цінності, зумовлює радикальні зміни в усіх суспільних інститутах і, в першу чергу, в освітньо-виховній, науковій, духовно-ментальній сферах, які безпосередньо ведуть до зростання як кількості, так і якості життя суспільства.

Актуальність «Педагогічної Конституції Європи», розробленої професорами Віктором Андрущенком (Україна), Морітцем Гунцінгером (Німеччина), Альгірдасом Гайжутісом (Литва), полягає у доповненні переліку міжнародних документів у сфері вищої освіти документом, який інтегрує уявлення про основи входження в педагогічну практику у європейському освітньому просторі: «Європейська спільнота, виплекана на демократичних традиціях відкритості та довіри, все нагальніше постає перед необхідністю їх збереження та захисту в умовах сучасних викликів, ризиків та загроз. Існує реальна небезпека моральної та духовної деградації людства на тлі вичерпання природно-ресурсного потенціалу планети, ядерної чи екологічної катастрофи, розгортання інших глобальних проблем сучасності. Запобігти цим тенденціям, протистояти їм може і повинен кожен, кому не байдужа доля прийдешніх генерацій. Справедливим є судження, що реалізація цієї історичної місії неможлива без учителя – одного із ключових суб'єктів позитивних змін. Учитель покликаний суспільством бути провідником демократичних ідей та високої моралі. Навчаючи дітей і молодь, формуючи їх світогляд і культуру, він здатний виховати у нового покоління прагнення до толерантності, ефективної співпраці, солідарності, відповідальності у спільному європейському домі. Педагогічним і науково-педагогічним працівникам (учителям, вихователям, керівникам гуртків, соціальним педагогам, викладачам вищих навчальних закладів) посилено утверджувати в освітньому просторі Європи авторитет духовності, ідеали європейської спільноти. Майбутнє кожного народу, країни і

співдружність народів значною мірою залежать від якісної підготовки майбутніх педагогів... Європейський учитель покликаний знайти відповіді на виклики епохи й сприяти входженню учнів і студентів в лоно прогресу наукового знання, соціально-практичного досвіду поколінь, загальнолюдського соціокультурного досвіду і цінностей, духу гуманізму і людинолюбства» [9]. Отже, як в Національній стратегії розвитку освіти в Україні на 2012–2021 роки так і в «Педагогічній Конституції Європи» особливий акцент здійснений на існуванні реальної небезпеки моральної та духовної деградації людства на тлі вичерпання природно-ресурсного потенціалу планети, ядерної чи екологічної катастрофи, розгортання інших співдружність глобальних проблем сучасності і, що майбутнє кожного народу, країни і народів значною мірою залежать від якісної підготовки майбутніх педагогів.

Вітчизняний вчений В. Шейко наголошує: «Перед фактом глобальних проблем перспектива можливості точного і передбачуваного контролювання людством наслідків своєї науково-технічної діяльності є визначальною. І якщо в XXI ст. не вдасться перетворити біосферу (а нині це ІВТ біокосмосфера – *автор*) в ноосферу, то тим самим буде поставлено під сумнів існування загальнопланетарної цивілізації. Ось чому вивчення історико-філософських аспектів глобальних науково-технічних проблем цивілізації являє пріоритетний інтерес для сучасного суспільства та визначає його майбутнє. Чинниками вирішення цих питань є філософія, культура, наука й освіта» [10, с. 3]. В. Шейко стверджує: «...Освіта в інформаційній цивілізації – це відкрите, індивідуалізоване, творче знання через безперервну освіту і самонавчання протягом усього життя... Інформатизація освіти становить за своєю суттю сучасну освітню революцію, під час якої формується освітня система інформаційної цивілізації» [10, с.196].

Професор В. Андрущенко, аналізуючи економічні, політичні та соціокультурні тенденції, що розгортаються, стверджує, що якісні характеристики майбутнього століття і параметри розвитку його освіти сформують («долаючи» наслідки століття минулого) чотири основних суб'єкти: а) вчений, який утвердить новий суспільний статус науки, а разом з нею – характер і зміст перебігу суспільних процесів; б) політик, який завершить формування політичної єдності Європи й розпочне політичну консолідацію світу на демократичних засадах; в) виробничник, який принципово змінить контури сучасного виробництва, здійснить масовий перехід до ринкових відносин; г) духівник, який сформує нову духовну атмосферу на континенті й у світі, задасть параметри розвитку культури в національному і

загальнолюдському вимірах [11, с.11]. І далі «Майбутнє століття стане епохою універсального інтелекту, століттям науки, яка встановить нові обриси суспільного організму, а разом з цим – нові параметри розвитку вищої освіти» [11, с.11]. Але повальна комп'ютеризація й інформатизація навчального процесу створює проблему, яка вбачається в зменшенні ролі живого спілкування між вчителем і учнями викладачем і студентами, між самими однолітками, що може призвести до відчуження, безособовості, замкненості, нудьги, втрати сенсу життя молоді, а найголовніше духовної складової людини.

Щодо формування духовності, відзначимо, традиційна духовність, яка започаткована ще в античні часи, суттєво втратила своє значення, оскільки не змогла розв'язати глобальні кризові проблеми, які ведуть людство до омніциду. А, отже, як ніколи, постало питання про використання оновленої духовності: божественної (за М.Бердяєвим), адже М.Бердяєв вважав, що особистість – категорія духовна, божественна; з ноосферним типом мислення (за В.Вернадським), адже, згідно В.Вернадського, ноосфера – це розумна творча сила мислення і діяльності людей, при якій існує гармонія у взаємодії людини і природи; і разом з тим з космічна (за К. Ціолковським, який писав, що: «Людство не залишиться вічно на Землі, але в погоні за світлом і простором спочатку несміливо проникне за межі атмосфери, а потім завоює собі весь навколосонячний простір») [1].

Майбутнє цивілізації залежить від науки, культури суспільства, оновлених духовних якостей людей. Вища мета глобальної цивілізації – створення громадянина єдиної гармонійної світової людської спільноти. Людині буде потрібна особлива мобільність і комунікабельність, здатність адаптуватися до зміни умов життя, зміни професій, культурного середовища, рухатися і вчитися все життя [12, с. 159]. Метою одухотворення освіти є вироблення і відтворення певного ідеалу людини майбутнього, що володіє новим світобаченням. Він формується філософією, природознавством і науками про людину за допомогою інтегративних процесів, тобто є холистичним, представляючи світ людини як цілісність. Висока одухотвореність освіти полягає в поверненні їй втраченої виховної функції. Культура, висока духовність – це підвалини майбутнього розвитку, тому культивування високих духовних і моральних цінностей стає найважливішим завданням освіти [12, с. 161].

Як стверджує С. Вавренюк, політика, спрямована на підвищення рівня освіти, обумовлюється культурними змінами в суспільному житті та ставить перед системою освіти низку завдань, які необхідні для гармонійного розвитку природного та людського потенціалу своєї держави та всього світу на основі принципів сталого розвитку, котрі вже давно є парадигмою існування

цивілізованого світу. Тобто необхідна розробка нових вимог у сфері методологічної, світоглядної та системної підготовки молодих фахівців [13]. Яка ж буде системна підготовка молодих фахівців, якщо держава закриває навчальні заклади? І при цьому практично усунулася від виховного, духовного і творчого розвитку молоді, як і від збереження здоров'я.

Отже, нинішня класно-урочна модель освіти практично нівелювала себе, оскільки вона не задовольняє вимоги сучасного суспільства і виробництва, не говорячи вже про майбутній розвиток у процесі розгортання ІВТ прогресу, у контексті якого також необхідно віднаходити нові освітянські стратегії формування світоглядних цінностей молоді з урахуванням сучасних і майбутніх природно-цивілізаційних та геокосмічних змін. Будувати нові педагогічні теорії необхідно на синтезі філософсько-освітнього, філософсько-антропологічного, поліпарадигмального, цивілізаційного, формаційного і культурного підходів. Такою педагогікою може стати пропонована нами ноосферна космічно-орієнтована педагогіка [14].

Тому у ХХІ ст. зі всіма його природно-цивілізаційними, глобальними соціальними, політичними, технічними і технологічними та науковими і космічними проблемами все ж відбувається пошук нового і в освіті, відповідно до тенденцій розвитку суспільства. Проте модернізація в освітній системі наштовхується на труднощі і часто не встигає за змінами в економіці, науці, техніці, технології, культурі, в соціальних відносинах і суспільній свідомості. Ні одна з вищезгаданих проблем не може бути вирішена без корінних якісних змін в освіті, в духовності та сенсі життя кожної молодої людини. Тільки це забезпечить її відповідність новим умовам життя, освіти і виховання в ХХІ і наступних століттях.

Таким чином, кожна людина має бути метою і рушійною силою розвитку духовної сфери при формуванні високоінтелектуального ноосферно-космічного ІВТ суспільства. Всі процеси реакційні, якщо духовно руйнується людина, тоді руйнується стан духовного життя нації. Суспільство, яке турбується про духовно-моральне збагачення своїх громадян, має майбутнє, воно може успішно рухатися до вершин прогресу. Ніякий інший розвиток – економічний, науково-технічний, високотехнологічний, інноваційний чи інформаційний – не може вивести людство з історичної безвиході, якщо він не буде підкріплений духовною революцією – як результат універсальної форми освітньої діяльності, як інституційна система і особлива реальність становлення-розвитку та самоствердження і самореалізації молодої особистості.

Література:

1. Поліщук Н.В. Особливості трансформації освіти й духовності в епоху глобалізації та космізації. *Науково-теоретичний альманах «Грані»*. 2018. Т.21. № 8. С. 103–111. DOI: 10.15421/1718107
2. Вознюк О.В. Теоретико-методологічні засади розвитку особистості педагога в умовах цивілізаційних змін: автореф. дис... докт. пед. наук / Житомир. державний університет імені І.Франка. Житомир, 2014. 43 с.
3. Олександр Мазурчак. Якщо не інвестувати в освіту, доведеться будувати в'язниці. URL: <https://Realist.online>
4. Андрущенко В. Філософія освіти XXI століття і пошук пріоритетів. *Філософія освіти*. 2005. № 1. С. 5–17.
5. Medynska A. The factors affecting to the quality of life the Ukrainian people. *Innovative economics and management*. 2018. No 3. PP.126–132.
6. Zlotnikova L. Humanitarian problems in the context of upgrade. *Innovative economics and management*. 2016. No 2. PP. 26–30.
7. Закон України про освіту (Відомості Верховної Ради), 2017, № 38-39, ст.380. URL: <http://zakon.rada.gov.ua/laws/show/2145-19>.
8. Національна стратегія розвитку освіти в Україні на 2012–2021 роки. URL: www.medunif.lviv.ua/files/info/nats.strategia.pdf [in Ukrainian].
9. Педагогічна Конституція Європи. URL: <http://www.arpue.org/index.php/ru/hlavnaia/104-pedagogicheskaya-konstitutsiya-evropy/141-pedahohichna-konstytutsiia-uevropy-1>
10. Шейко В.М. Культура. Цивілізація. Глобалізація (кінець XIX – початок XXI ст.): [монографія в 2 т.]. Т.1. Харків: Основа, 2001. 520с.
11. Андрущенко Віктор. Вища освіта у пост-Болонському просторі: спроба прогностичного аналізу. *Філософія освіти*. 2005. № 2. С. 6–19.
12. Ланцев И. Стратегии, цели и задачи опережающего образования в свете эсхатологических ожиданий и футурологических прогнозов. *Future Human Image*. 2015. No 2(5). PP. 149–163.
13. Вавренюк С.А. Вплив процесу євроінтеграції на підготовку молоді в системі вищої освіти України. *Інвестиції: практика та досвід*. 2018. № 24. С. 75–78. Doi: 10.32702/2306-6814.2018.24.75
14. Polishhuk N.V. *Educational strategies in the vector of civilizational progress*. Social and economic aspects of sustainable development of regions, Book 2. Monograph. Opole: The Academy of Management and Administration in Opole, 2018. PP. 222–232.

3.11. Motives of economic quality management: psychological and organizational moments

Мотивы управления качеством экономики: психологические и организационные моменты

Современностью на повестку дня выдвигается выявление, изучение и научное обоснование таких позиций в экономике, которые оказывают значительное влияние на эффективность новых экономических явлений, которые оставались без внимания ученых в индустриальном обществе. Речь идет о перемене взглядов на организационные нововведения, в которых движение жизнеобеспечения формируется под давлением процессов сочетания рыночных связей, вновь образующихся форм деловых отношений, взаимодействия и управления на основе: пересмотра материальных, идеологических и теоретических основ взаимодействия [6, 16]; сочетания демократических и командно-административных методов распределения и присвоения продукта [17]; развития глобальных цепочек создания добавленной стоимости [8]; перехода к организации пространственной экономики [2]; предпочтения устаревшим процессам цифровизации экономики [3]; пересмотра теорий обеспечения бизнеса [1, 4, 14], движения инновационных форм новообразований [10, 12, 15], условий развития предпринимательства [5], личностных особенностей человека [13], кадровой политики [9].

В экономике термин «качество» отражает совокупность свойств и характеристик конкретно производимых продуктов, товара или услуг, которые по своему физическому смыслу снабжают их способностью к удовлетворению человеческой потребности. В данном исследовании посредством введения в обращение термина «качество экономики» и управления этим качеством делается попытка рассмотреть готовность общества к восприятию превращений, нарушающих «матрицу управления». Мотивы управления в среде постиндустриального производства и налаживания отношений обмена деятельностью расширяется вероятностной основой явлений и либертарианством выбора [11].

Наиболее доступным вариантом легализации этого термина в исследовательской среде выступают положения науки о труде, которые отражают процессы материализации факторов производства. Поскольку краеугольным камнем выступает управление качеством экономики, то соответствующим образом требуется строить и доказательную базу –

1) на мотивах, приносимых окружением изменений, и 2) на основах, адекватных регуляции поведения профессионально подготовленной личности. И в том, и в другом случаях исследователю не обойтись а) без осмысленного отражения окружающей действительности, б) без понимания способов регуляции поведения личности в тех или иных условиях окружения и, наконец, в) без осознания личностью своего места в среде производства, обмена и потребления.

Продвижение мотивов управления в пространстве названной науки усложняется тем обстоятельством, что окружение, будь то оно вещественно осязаемым, виртуальным или искусственным, – это тоже матрица, и оно должно поддаваться осмыслению и осознанию, а поэтому для дальнейшего хода рассуждений требуется включать как гностические процессы человека, так и его функции. Здесь имеются в виду 1) функции, выполняющие осведомительную роль в процессах естественного контакта индивида с окружением, и 2) процессы, доставляющие информацию конкретно-чувственного свойства об объектах взаимодействия в форме психических образов для обработки в системах природного или искусственного интеллекта. Однако и этого еще недостаточно: следует помнить о том, что даже материальной действительности, которая располагает совершенно осязаемыми источниками овеществленного труда, но сопровождается она, одновременно, и виртуальными, и искусственными явлениями, что не поддается одномоментному ощущению и окружением и личностью по большому числу примет, свойственны особые варианты восприятия и интерпретации. По этой причине, требуется обратить внимание на достаточность методического подхода, если ведется учет множества оттенков хотя бы в двух управленческих состояниях экономической конкретности модельного типа. Эти состояния позволяют человеку осуществлять координацию своей деятельности и поведения на классификационных уровнях гностического контроля реальности, что формируется в человеке под воздействием социокультурной поступи развития общества, и ориентировочно-гностической деятельности, что осваивается человеком применительно к аварийным, особоопасным или экстремальным проявлениям в среде жизнеобеспечения. И для того, и для другого уровней контроля общими выступают познавательные психические процессы человека, которые концентрируются в восприятии, внимании, воображении, мышлении и т.п. – этих способах целостного отражения предметов, ситуаций и явлений, возникающих при непосредственном воздействии физических раздражителей на рецепторные поверхности органов чувств. Есть и различие между ними, ибо

реализация деятельности на классификационном уровне гностического контроля реальности требует от исполнителя *меньшей энергии*, что сводит его труд чаще к простому или ручному монотонному, а на классификационном уровне ориентировочно-гностической деятельности – *большей энергии*, что сводит его труд к сложному или нервно-напряженному. Данное различие качества труда прослеживается в исследовании [7].

Руководствуясь предлагаемым методическим подходом можно составить общий перечень мотивов управления качеством экономики. Мотивообразующими моментами исследования выступает ряд позиций. В их числе главными выступают следующие три, а именно:

1) разделение труда по признаку обособления видов трудовой деятельности и деления трудового процесса на части, объединяемых общими функциональными, профессиональными или квалификационными признаками;

2) системная организация труда по признаку владения ресурсом и деления трудового взаимодействия на части, объединяемая процессами производительного соединения живого и овеществленного труда;

3) выбор подхода к управлению системой обеспечения экономической среды, в котором объединяются психологические моменты демократических и командно-административных приемов управления экономикой.

Их содержание тезисно раскрывается в следующем.

1. По мере осознания своего места в окружении конкретного предприятия личность может занять положение основного, вспомогательного, либо обслуживающего работника. В таком случае начинает проявлять себя система разделения труда по признаку обособления видов трудовой деятельности и деления трудового процесса на части, объединяемых общими функциональными, профессиональными или квалификационными признаками. Конечным результатом такого разделения труда выступает трансформация гностической функции человека в познавательную деятельность. Тогда, главным мотивом психической активности человека в среде производства становится проблема получения знаний, которые являются продуктом гностических функций психической деятельности. Отдельные положения сказанного можно уточнить по данным исследователей [19], а здесь обращается внимание на физический смысл движения: эти знания составляют интеллектуальный потенциал человека, трансформируясь в качества ума, навыков и умений – этих важнейших компонентов структуры личности, которые в производственных и общественных условиях контакта могут

превратить ее в производительную силу, в производительного или обслуживающего работника. Названное состояние контролируемое, и поддается оно ощущению как в отраслях промышленности, так и в управлении экономикой, овеществляясь в процессах обособления труда. На основе управления функциями, которые по своим приметам приближаются к осуществлению одной из форм контроля действий в обществе, поддерживаются качества за несколькими органическими группами, которые составляют:

технологические. Предусматривается расчленение процесса производства на стадии, переделы, фазы и операции, и далее на пооперационное и предметное разделение труда посредством распределения и закрепления операций технологического процесса за отдельными работниками, расстановки этих работников по рабочим местам, обеспечивающей и их рациональную занятость, и оптимальное использование ресурса оборудования. Смена качества труда работника подготавливается к моменту потери спроса на продукт, физического износа или морального старения оборудования, т.е. приурочивается к циклу замены машин и механизмов или полного переоснащения рабочего места;

функциональные. Предусматривается обособление различных видов трудовой деятельности и долгосрочного продолжения осуществления конкретных работ соответствующими категориями работников, специализирующихся на выполнении различных по содержанию и экономическому значению производственных и управленческих функций. Смена качества труда работника намечается к моменту расширения структуры изделий, технологии их изготовления или их ликвидации из ассортимента. Тогда, на перестройку органами чувств в процессе включения нервно-психической деятельности принимаются импульсы воздействия внешнего мира, ассимилируя их в сведениях о предметах взаимодействия и соотнося сведения об их свойствах с полезностью;

профессионально-квалификационные. Обособление труда соотносится с функциями группы работников различных профессий и специальностей, что ставится в зависимость от технологического содержания и вида выполняемых работ и коррелирует с обособленностью разных видов работ по их сложности, требующей определенного уровня знаний и целевого опыта работников. Качество труда подчиняется классификационным закономерностям, учитывая которые формируются мотивы отнесения труда к функциональным группам основных рабочих, занятых непосредственным выпуском продукции или выполнением основных работ, вспомогательных рабочих, обеспечивающих

работу основных рабочих, и руководителей, специалистов и служащих, занятых управлением производством и его материально-техническим обеспечением. Изменения в труде наступают в момент, когда интеллектуальный потенциал человека исчерпывается и исключается из структуры личности как важнейший его компонент, который до поры до времени интересует общество, но при исчезновении такого интереса выводит его персонификатора из сущности производителя, оставляя за ним сущность потребителя.

2. По мере осознания своего места в окружении по признаку владения ресурсом различаются группы труда по признаку: а) капитала – собственники мажоритарных и миноритарных пакетов акций, бизнесмены и предприниматели; б) управленческих полномочий – менеджеры и работники организационного уровня; в) когнитивного ресурса – ведущие специалисты, которые организуют и координируют работу на предприятии в пределах своей компетенции, профессиональных знаний и умений; г) трудовых навыков и умений, надлежащей квалификации – рабочие. В таком случае начинает проявлять себя системная организация труда по признаку владения ресурсом и деления трудового взаимодействия на части, объединяемые процессами производительного соединения живого и овеществленного труда. Из-за большой свободы выбора системы распределения дохода оказывается нецелесообразным рассмотрение труда за предыдущим сценарием, ибо владельцем акции может оказаться представитель любой из названных групп владельцев ресурса, точно также как и исполнителем любой операции или функции.

3. Выбор подхода к управлению системой обеспечения экономической среды, в котором соединяются психологические моменты демократических и командно-административных приемов управления экономикой оценивается на уровне самодостаточности. Оправданность и эффективность такого заключения зависит от предметного уровня управления, на которых встречаются масштабы малого, среднего и крупного предприятия, отрасли производства, экономики, сферы производства, макроуровни народного хозяйства. Наблюдается следующая связь: по мере отдаления от единичного производства, в котором свое место имеет право занимать без доказательств командный стиль управления, если этим не наносится коллективу ущерб, и по мере приближения к программному, макроэкономическому, управлению народным хозяйством, где более целесообразно управленческие решения согласовывать после оптимизации планов и составления программ экономического развития на оговоренный период, требуется основывать

действие на сочетании формальной и неформальной систем управления. По данным [19, С. 9-11], эти системы управления отличаются «гибкостью» или «жесткостью» отношений между звеньями. Этим развивается или тормозится потребность в независимом творчестве или отточенности исполнительского мастерства. К примеру, решение проблемы выведения непрофильных и вспомогательных производств за пределы предприятия может быть сопряжено с большей долей административного давления, а проблема замещения процессов производства процессами сервисного обеспечения – с большим влиянием когнитивных наклонностей, что позволяет активировать функцию генерации новых идей и умения постижения нового. В эту когорту можно отнести и такие элементы постиндустриального уклада, какими есть аутсорсинг – перенесение некоторых функций управления в среду посторонних специализированных организаций, или фриланс – использование труда свободных высококвалифицированных специалистов.

Такое действие объективно оправдано применять на уровне производства. Иное отношение определяется, если рассматривается управление качеством экономики, что выходит за пределы предприятия и требует вмешательства государственного распределительного органа. Это вмешательство отличается теми процессами, что позволяют командно-административные позиции регулирования отношений замещать процессами рыночного взаимодействия, производства и потребления, влиять на приоритеты и структуру обмена деятельностью и развитие отраслей взаимодействия. Вместе с тем, данное утверждение для экономических процессов формирования общественно-производственных отношений не носит абсолютного значения, а вращается вокруг бытовой основы обмена деятельностью и поступательным навалом удовлетворения потребностей населения территории. То есть, дискуссии о сущности рынка и способах его движения связываются теперь не со способом производства средств производства, чем должно заниматься государство, а с формами, которые формируются на 80% потребительским спросом населения. По этой причине повсеместное позиционирование «рыночности» отношений в экономике оказывается возможным за единственным, оказавшемся в активе государств, положением, которое можно представить следующим образом: отношения производства находят общий путь движения в формах сервисной деятельности [4], что само по себе выдвигает иные позиции овеществления, материализации, технологизации и коммерциализации таких же, или аналогичных по своей структуре, отношений.

Это указывает на то, что акцент многих государств переносится из сферы производства средств производства в сферу производства товаров народного потребления, а также и на то, что:

1) обращение факторов индустриального производства, а за этим и обращение внимания на любое усовершенствование, обеспечивающее экономию затрат или создающее хотя бы вторичную основу для осуществления такой экономии, приостанавливается;

2) процессы получения результата на условии «материализации» уступают факторам «коммерциализации» большинства организационных соединений, бизнесовых совокупностей и предпринимательских технологий, воплощаемых в формах общественного субъектно-субъектного отношения, которым осуществить масштабные проекты развития государства, оказывается делом неосуществимым.

Общество в таких условиях оборота капитала, теряющегося на своем пути частично из-за инфляции на фазах обмена деятельностью, неизбежно входит в прострацию, вводя своих специалистов в растерянность, а за этим неизбежно сводит управление экономикой посредством включения субъективного подхода, получившего определения способа «ручного управления». Выходом из создавшегося положения является переход на модель развития качества экономики, предложенную в источнике [18], в которой последняя представляет «общественный – технический – экономический» процесс. Через практическое использование идеи или изобретения инициатор приводит к созданию лучших по своим свойствам изделий и технологий, а если нововведение ориентируется еще и на экономическую выгоду, прибыль или доход, то его появление на рынке может принести обществу добавочный доход.

Выводы. 1. Управление качеством экономики должно неизбежно основываться на модельном подходе к отражению сущности, в котором сочетаются элементы личностных, организационных, технических и экономических процессов, что в итоге концентрируется в матрице управления.

2. Психологические моменты управления качествами экономики сводятся к моментам системного разделения труда по признаку обособления видов трудовой деятельности, к моментам системной организации труда по признаку владения ресурсом и к моментам выбора подхода к управлению системой обеспечения экономической среды.

3. В модели управления качеством экономики должны сочетаться процессы замещения материализации производства процессами коммерциализации.

Литература:

1. Britchenko I. The perception movement economy of Ukraine to business / I. Britchenko, V. Saienko // *Ikonomicheski Izsledvania*, 2017, 26(4), pp. 163 – 181.
2. Saienko G. V. Technological imperatives of spatial economics: positions for recognition and control / G. V. Saienko, V. G. Saienko // *Modern Technologies in Economy and Management : Collective Scientific Monograph*. – Opole : The Academy of Management and Administration in Opole, 2019. – P. 375 – 387.
3. Saienko G. V. The digital economy occupies the dominant heights in managing processes in a post-industrial economy / G. V. Saienko, V. G. Saienko // *Mechanisms of stimulation of socio-economic development of regions in conditions of transformation : Monograph*. – Opole : The Academy of Management and Administration in Opole, 2019. – P. 213 – 223.
4. Saienko V. Relationship processes in business : monograph / V. Saienko. – Opole : Publishing house of the Academy of management and administration in Opole, 2019. – 160 p.
5. Saienko V. G. Conceptual community of psychological pedagogy challenges of human intelligence by influence of development of enterprise function / V. G. Saienko, H. V. Tolchieva // *Mechanisms of stimulation of socio-economic development of regions in conditions of transformation : Monograph*. – Opole : The Academy of Management and Administration in Opole, 2019. – P. 302 – 313.
6. Бритченко И. Г. Организационные основы взаимодействия спортивного бизнеса: постановка и последовательное движение к инновационному управлению в Украине / И. Г. Бритченко, В. Г. Саенко // *e-Journal VFU; Секция «Администрация, управление и икономика»*. – Варна : ВСУ "Черноризец Храбър", 2016. – № 9. – С. 1 – 32.
7. Карабанова О. Р. Сущность ориентировочно-гностической деятельности в профессиональной подготовке военных авиационных штурманов / О. Р. Карабанова // *Международный журнал экспериментального образования*. – 2018. – № 12. – С. 20 – 25.
8. Мешкова Т. Анализ глобальных цепочек создания стоимости: возможности Форсайт-исследований / Т. Мешкова, Е. Моисеичев // *Форсайт*. – 2016. – Т. 10, № 1. – С. 69 – 82.
9. Панасейко С. И. Кадровая политика на предприятии и значение кадров / С. И. Панасейко, В. Г. Саенко // *Економіка та держава*. – 2016. – № 7. – С. 47 – 51.
10. Саенко В. Метод распознавания, описания и формализации фрактальных систем бизнеса / В. Саенко, Г. Саенко // *Стратегічний розвиток*

організації, міст та регіонів : зб. матер. Міжнар. наук.-практ. конф. – Ужгород : Вид-во УжНУ «Говерла», 2017. – С. 186 – 189.

11. Саенко В. Г. Визуализация восприятия педагогической мыслью управленческой субстанции неопределенности / В. Г. Саенко // *Improving the Life Quality: View of Scientists. Volume of Scientific Papers. The Academy of Management and Administration in Opole*, 2019. – P. 65 – 79.

12. Саенко В. Г. Кумулятивная эффективность спортивного бизнеса и ее наполнение – экспериментальная основа инновации / В. Г. Саенко // *Инвестиції : практика та досвід*. – 2017. – № 2. – С. 8 – 15.

13. Саенко В. Г. Фактор здоровья, физической и мыслительной способности человека : глобализационные процессы приведения в действие / В. Г. Саенко, Г. В. Саенко, А. В. Толчева // *Modern Problems of Improve Living Standards in a Globalized World : Conference Proceedings of the II International Scientific Internet-Conference*. – Opole–Berdyansk–Tbilisi–Slovnyansk–Kropyvnytsky, 2017. – P. 316 – 321.

14. Саенко В. Г. Фрактальная теория – основа инновационного менеджмента в среде бизнеса восточных единоборств / В. Г. Саенко // *Проблеми і перспективи розвитку підприємництва: Зб. наук. праць Харківського національного автомобільно-дорожнього університету*. – Харків : ХНАДУ, 2016. – № 3(14), Т. 1. – С. 55 – 64.

15. Саенко В. Г. Методическая основа менеджмента администрирования единоборства и инновационного управления спортивным бизнесом / В. Г. Саенко // *Економіка. Фінанси. Право*. – 2016. – № 12/4. – С. 32 – 42.

16. Саенко В. Г. Спортивный бизнес: инновационный подход к восприятию органичных основ взаимодействия / В. Г. Саенко // *Економіка. Фінанси. Право*. – 2017. – № 1/1. – С. 38 – 45.

17. Саенко Г. В. Формування і розвиток розподільчої економічної системи держави у перехідний період : методичні підходи / Г. В. Саєнка, О. О. Папаїка, В. М. Пристюк, Г. В. Толчева та ін. – Донецьк : ДонДУЕТ, 2005. – 496 с.

18. Санто Б. Инновация как средство экономического развития / Б. Санто; *Общ. ред. и вступ. ст. Б. В. Сафонова*. – М. : Прогресс, 1990. – 295 с.

19. Шпалинский В. В. Психология менеджмента / В. В. Шпалинский, Г. Т. Головченко. – Харьков : ИВМО «ХК», 1998. – 271 с.

3.12. Innovative pedagogical activities in higher education institutions: modular- competent approach

Інноваційна педагогічна діяльність у закладах вищої освіти: модульно-компетентністний підхід

Модернізація вищої освіти в Україні потребує пошуку нових підходів до подальшого вдосконалення процесу професійної підготовки майбутніх спеціалістів різних галузей виробництва. Для забезпечення нового рівня якості означеної підготовки в контексті Болонського процесу необхідно здійснювати інноваційну педагогічну діяльність у процесі навчання і виховання молоді.

Безперечно, вища професійна освіта має бути спрямована на розвиток природних здібностей людини для активного, творчого мислення, формування інноваційного, перетворюючого інтелекту, що реалізується у професійній діяльнісній практиці. Зважаючи на це, метою означеної підготовки є особистісно-професійний розвиток майбутніх фахівців. Означені цілі можуть бути реалізовані у процесі розв'язання таких освітніх завдань, як формування соціально-професійної спрямованості, соціально-професійної компетентності, професійно-важливих якостей, професійно-значущих психологічних властивостей майбутніх фахівців.

Сучасна наука володіє значним позитивним досвідом у галузі професійної педагогіки. Однак, не повністю реалізується освітній потенціал, що обумовлює проведення нових наукових досліджень із метою підвищення якості професійної підготовки майбутніх спеціалістів у контексті Болонської декларації.

Важливо зазначити, що проблема розвитку професійних компетенцій студентів вищої школи досліджується багатьма вченими. Детальному аналізу закономірностей формування професійних компетенцій присвятили свої наукові праці В. Андрущенко, Г. Васянович, Б. Гершунський, І. Зязюн, В. Козаков; теорії професійно-технічної освіти – С. Батишев, Р. Гуревич, А. Дьомін, О. Дубинчук, П. Лузан, В. Мадзігон, В. Манько, М. Махмутов, Н. Ничкало, В. Сидоренко; теорії модульного навчання у вищій школі – А. Алексюк, А. Андрущук, І. Богданова,

Т. Васильєва, В. Оконь, Дж. Рассел, П. Сікорський, Є. Сковін, А. Фурман, П. Юцявічене; психологічним основам професійної освіти – Г. Бал, Л. Виготський, О. Кульчицька, О. Леонт'єв, В. Семиченко, Н. Тализіна.

В той же час недостатньо досліджуваними залишаються проблеми формування професійних компетенцій майбутніх спеціалістів виробничих галузей сучасного господарства у контексті модульного навчання у вищій

школі у процесі інноваційної педагогічної діяльності, що сприятиме реалізації основних принципів Болонських угод.

Тому мета цієї статті полягає у дослідженні дидактичних засад формування модульно-компетентнісного підходу до навчання майбутніх спеціалістів у вищій школі в контексті інноваційної педагогічної діяльності. В аспекті сформульованої проблеми О. Коберник звертає увагу на те, компетентність у визначеній галузі – це поєднання відповідних знань, досвіду і здібностей, що дають можливість обґрунтовано аналізувати, прогнозувати у сфері майбутньої діяльності, а також ефективно діяти в ній [3].

Традиційна парадигма вищої освіти, в рамках якої акцент робиться на когнітивному аспекті професійної освіти, на сьогоднішній день уже не перспективна. Кардинальні зміни, що відбуваються в житті суспільства, потребують модернізації підходів до професійної підготовки майбутніх спеціалістів.

Як зазначав академік І. А. Зязюн, традиційна модель освіти, спрямована на передачу майбутньому спеціалісту необхідних знань, умінь і навиків, у наш час втрачає свою перспективність. Виникає необхідність зміни стратегічних, глобальних цілей освіти, перестановки акцентів зі знань спеціаліста на його людські, особистісні якості, що постають водночас і як ціль, і як засіб його підготовки до майбутньої професійної діяльності [2].

Тому виникла необхідність у переході „знанняєвої” парадигми професійної освіти, яка обумовлює інструментальну роль викладача, до інноваційної професійної освіти, що переслідує цілі формування творчої індивідуальності фахівця, здібного розробляти, оволодівати та використовувати інноваційні проекти.

Інноваційне навчання спрямоване на подолання деяких існуючих протиріч між творчим характером професійної діяльності, що є домінуючим у сучасних виробничих умовах, і репродуктивним характером навчального процесу у тому вищому навчальному закладі, який зорієнтований на „традиційного” спеціаліста.

Доцільно відмітити, що розробці проекту професійної освіти мають передувати:

- аналіз виробничої практики, визначення якісних змін у сучасному виробництві та перспектив його розвитку;
- розробка моделі спеціаліста із врахуванням змін на виробництві та вимог ринку праці, і визначення нових вимог до його діяльності на основі реальної виробничої практики. Це передбачає окреслення нових вимог до

професійних й особистісних характеристик майбутнього фахівця, що сприятиме продуктивності його професійної діяльності;

- проектування моделі майбутнього спеціаліста в модель його професійної підготовки.

Ми вважаємо, що накладання моделі спеціаліста й моделі його підготовки сприятиме подоланню протиріччя між навчальною і виробничою діяльністю.

Перехід до інноваційного навчання є провідною тенденцією у професійній освіті. Вважаємо, що його сутнісний зміст полягає у перетворюючому, дослідницькому й творчому характері та спрямовано не просто на повторення і відтворення вже відомих способів, а на створення інноваційних підходів, способів, форм і технологій.

Отже, інноваційна педагогічна діяльність – це метадіяльність, що має творчі процесуальні аспекти і результати. Важливо те, що вона активізує суб'єкта цієї діяльності, і при цьому зростає його усвідомлення всього нового. Для кращого розуміння сутнісного змісту інноваційної педагогічної діяльності доцільно її розглядати у контексті теорії активності особистості. Вона передбачає виявлення активності особистості, вихід суб'єкта за межі конкретної ситуації, зокрема, початкової нормативної діяльності. При цьому змінюється встановлена позиція майбутнього спеціаліста, відбуваються трансформації в його професійно-особистісних установках, мотивах, цілях, а також в операційних, рефлексивних компонентах його професійної діяльності.

Інноваційне навчання як альтернатива традиційному володіє більшими навчаючими й розвиваючими можливостями. Воно передбачає зміну цілі, оновлення змісту навчання, використання нових, особистісно зорієнтованих технологій навчання, організаційно-діяльнісних „рольових ігор”, моделюючих виробничі ситуації, трансформацію змісту виробничої практики, формування мотиваційного, інформаційного, операційного, креативного і рефлексивного компонентів діяльності, зміну позиції студентів у навчальному процесі, а також перетворення їх в активних суб'єктів процесу навчання у вищій школі.

З метою реалізації означених завдань інноваційної педагогічної діяльності у вищій школі сучасна педагогіка надає компетентністну освітню парадигму. Структура компетентнісного підходу містить таку орієнтовну основу: 1) компетентного виконання діяльності на основі образу передбачуваного продукту і логіки його створення; 2) концептуального знання про сутність процесу і результату діяльності; 3) системи апробованих у власному досвіді способів діяльності (мисленневих, організаційних, комунікативних, інформаційних тощо); 4) виконання цієї діяльності у проблемних умовах (при неповноті умови завдання, дефіциті інформації і часу,

невизначеності причинно-наслідкових зв'язків; 5) рефлексії та самоконтролю своїх дій [5].

В аспекті сформульованих нами проблем дослідники звертають увагу на те, що вищим компонентом особистості є професійна компетентність, яку прийнято розуміти як інтегральну характеристику ділових й особистісних якостей спеціалістів, яка відображає рівень знань, умінь і навиків, досвіду, здібностей, достатніх для здійснення професійної діяльності. До професійної компетентності, на думку науковців, належить мобільність знань, гнучкість методу, критичність мислення, системний стиль мислення, інформаційна грамотність тощо. Критерієм їх сформованості є продуктивність праці спеціаліста і високий його авторитет у галузі професійної діяльності.

Доцільно звернути увагу на те, що з компетентністю зорієнтованим підходом безпосередньо пов'язана нова освітня стратегія вузів країни, в якій чітко визначена орієнтація на якісні результати навчання та застосування активних методів навчання, і яка спрямована на реалізацію основних принципів Болонської декларації. За цих умов особливої ваги набуває модульна побудова навчальних курсів.

Модульне навчання зародилося в 60-х роках у вищих навчальних закладах і наукових інститутах США. Основоположником такого навчання вважається С.Постлесвайт, який вперше висунув "Концепцію одиниць змісту освіти", згідно з якою невелику кількість (одиницю) навчального матеріалу можна вважати окремою темою і включати в програму занять [7]. Ці одиниці були названі С.Постлесвайтом "міні-курсами". Вони одержали широке розповсюдження в коледжах США, де, за твердженням Дж. Рассела [8], виникло багато їх різновидів, таких як "пакет", "навчальний пакет", "пакет індивідуального навчання" тощо. За визначенням Д. Рассела модуль є навчальним пакетом, який охоплює одну концептуальну "одиницю" навчального матеріалу [8].

Теоретичний фундамент модульного навчання у вітчизняній науці було закладено А.М. Алексюком, який розглядав таку систему навчання як цілісну систему навчального процесу, що інтегрує в собі достатню структуру дидактичних засобів, які необхідні для вирішення основних цілей навчання, забезпечують отримання студентами сучасної вищої освіти [1].

На основі досліджень науковців можна стверджувати, що основною ознакою модульного навчання є самостійний пошук студентами знань, формування вмінь і навиків. Чеський педагог Я.А. Коменський із означеного питання підкреслював: "Альфою і омегою нашої дидактики нехай буде

дослідження і відкриття методу, при якому вчителі менше б навчали, а учні більше б навчалися” [4, С. 14].

За твердженням П.А. Юцявічене [6], теорія модульного навчання ґрунтується на специфічних принципах, тісно пов'язаних із загально-дидактичними, які є керівною ідеєю, основним правилом діяльності і поведінки відповідно до визначених наукою закономірностей. Загальна спрямованість модульного навчання, його мета, зміст і технологія організації зумовлюють принципи модульності, динамічності, дієвості та оперативності знань і їх системи, гнучкості, усвідомленої перспективи, різнобічності методичного консультування, паритетності.

Сутність модульного навчання, за П.А. Юцявічене, полягає у тому, що студент більш самостійно чи повністю самостійно може працювати із запропонованою йому індивідуальною навчальною програмою, яка складається з цільової програми дій, банку інформації і методичного керівництва по досягненню поставленої дидактичної мети. А модуль - це цільовий функціональний вузол, в якому об'єднані навчальний зміст і технологія оволодіння ним [6].

Доречно звернути увагу на те, що в сучасних умовах входження до Європейського освітнього простору існує нагальна потреба в існуванні відкритих і гнучких структур освіти і професійного навчання, які дадуть можливість пристосуватися до постійно змінних умов виробництва, науки, а також адаптуватися до місцевих умов. Саме цим вимогам відповідає модульний підхід, який дозволяє гнучко проектувати зміст навчання із логічно завершених блоків, інтегрувати різні форми і методи навчання, вибирати найбільш ефективні із них для різних аудиторій студентів, які зможуть самостійно опрацювати навчальний матеріал у зручному для них темпі.

Модульність у професійному навчанні сприяє засвоєнню знань у дискретно-неперервній сфері навчальної діяльності за задалегідь заданою модульною програмою, яка складається із логічно завершених частин навчального матеріалу (модулів), об'єднаних ознакою відповідності визначеному об'єкту виробничої діяльності. До переваг модульної організації змісту навчання слід віднести: системний підхід до побудови курсу і визначення змісту навчання; забезпечення можливостей методичного узгодження складових навчального процесу в межах кожного модуля. Характеристиками означеного навчання є: змістовна компактність, диференціація, творчість, знаково-графічна наочність, варіативність програм, форм і методів навчання, прогнозування, діагностика. Бажано, щоб на розкриття і засвоєння наскрізних

принципів майбутньої професійної діяльності був спрямований кожний модуль.

У вищій школі мають вирішуватися завдання не тільки теоретичного обґрунтування і методичного забезпечення навчального процесу, але й розробки такої модульної побудови процесу навчання, яка відповідала б вимогам професійної підготовки висококваліфікованих кадрів. Тому, у контексті інноваційної педагогічної діяльності доцільно розглянути модульно-компетентністний підхід до навчання студентів вищої школи, який передбачає в якості цілі навчання сукупність професійних компетенцій студентів, а в якості засобів її досягнення – модульну побудову змісту і структури професійного навчання. А це означає, що головним в оцінці ефективності навчання виступає не планування й реалізація навчально-виховного процесу, а його результати – отримані студентами знання, компетенції й навички.

Важливо зазначити, що у процесі проектування навчальних модулів необхідно обґрунтовувати місце кожного модуля та його роль у формуванні компетентнісного профілю як результату процесу навчання. Охарактеризована вище структура і цілеспрямована послідовність вивчення модулів сприяють розвитку і поглибленню професійних компетенцій, закладених у процесі вивчення теоретичних основ наук, упродовж усього процесу навчання у вищій школі.

З метою забезпечення компетентнісного підходу до процесу навчання у вищій школі необхідно в кожному модулі змодельовати виробничу проблему чи ситуацію та визначити їх практичне застосування у майбутній професійній діяльності. Такі завдання повинні зорієнтувати студентів вищих навчальних закладів на вивчення сутності виробничих процесів, а не на процес навчання взагалі. Їх розв'язання вимагає самостійних творчих зусиль студентів, що обумовлюватиме компетентністний підхід до професійної підготовки майбутніх фахівців.

Враховуючи вищезазначене, можна стверджувати, що модульна побудова навчання у контексті інноваційної педагогічної діяльності у вищій школі сприятиме реалізації компетентнісного підходу при визначенні вимог до рівня професійної підготовки майбутніх фахівців. У той же час науковці стверджують, що необхідними сутнісними компонентами модуля є його логічна завершеність, самостійність і комплексність.

Проведене нами дослідження засвідчує, що модульно-компетентністний підхід до навчання студентів у вищій школі має значні дидактичні можливості і дозволяє вирішувати такі педагогічні завдання:

- побудова та оперативне впровадження прогностичних моделей змісту навчально-пізнавальної діяльності;
- формування нових структур змісту для забезпечення ефективної організації навчального процесу;
- забезпечення єдності теоретичних і прикладних аспектів процесу навчання у вищій школі;
- підвищення інформативності, системності та функціональності змісту навчальної дисципліни за рахунок виділення інваріантних знань, дієвого теоретичного узагальнення, генералізації категоріального синтезу понять, використання символіко-графічних форм прояву;
- сприяння оперативному впровадженню нових методичних ідей та передового педагогічного досвіду;
- вдосконалення методичного забезпечення процесу навчання;
- створення системи сприятливих умов для активізації навчально-пізнавальної діяльності студентів, підвищення їх самостійності й самоорганізації.

Зрозуміло, що професійні компетенції майбутніх фахівців не підлягають чіткій стандартизації, так як специфічні завдання виробництва необхідно розв'язувати в різних галузях сучасного господарства.

Тому модульне навчання в умовах модернізації вищої освіти повинно вибудовуватись із врахуванням сучасного рівня розвитку виробництва. В цих умовах соціалізація особистості буде не менш важливим завданням вищої школи, чим підготовка висококваліфікованих спеціалістів. На основі проведеного нами дослідження окреслимо такі умови ефективності модульно-компетентнісного підходу до процесу навчання у вищій школі в контексті інноваційної педагогічної діяльності:

- формування у студентів розуміння потреби в розвитку сучасного виробництва й ставлення до нього як до власної наукової і професійної діяльності;
- формування мотивації у процесі навчання як прагнення до співробітництва і спільної творчої діяльності через виробничі ситуації та залучення студентів до практичної діяльності;
- реалізація особистісно-зорієнтованого навчання із організацією активної самостійної роботи в модулях, коли студент сам організує процес навчання, що дозволяє засвоїти навчальний матеріал більш глибоко й усвідомлено;

- наповнення змісту модулів із точки зору їх особливостей і складності застосування у виробничій галузі, а також планування результатів навчання – професійних компетенцій;
- розвиток пізнавальної самостійності студентів через застосування різноманітних проблемно-розвиваючих методів і форм навчання (практичні роботи дослідницького характеру, розв'язання проблемних виробничих ситуацій, виїзні семінарсько-практичні заняття на виробництво тощо);
- організація в межах модулів ігрового (імітаційного) моделювання майбутньої професійної діяльності, відтворюючого реальні виробничі ситуації та стосунки в них людей;
- розвиток духовної культури особистості, так як успіх у майбутній професійній діяльності в значній мірі залежить від сформованості загальнокультурних професійних компетенцій та від духовно-морального потенціалу майбутнього фахівця.

В аспекті сформульованих нами проблем можна вважати, що ефективність інноваційної педагогічної діяльності в контексті Болонського процесу зумовлює модульну побудову навчальних занять та формування у студентів професійних компетенцій, які дають можливість безпосередньо після закінчення вузу успішно займатися професійною діяльністю.

Проведені нами дослідження дозволяють дійти висновку щодо значущості модульно-компетентнісного підходу до навчання в контексті інноваційної педагогічної діяльності у вищій школі, який сприяє:

- стимулюванню інноваційної педагогічної діяльності у вищих закладах освіти;
- формуванню професійного мислення та вміння студента вчитися самостійно;
- врахуванню індивідуальних особистісних якостей студентів;
- підготовці професійно компетентних, конкурентоспроможних і мобільних спеціалістів, які вміють швидко адаптуватися до динамічного соціально-технологічного і професійно-виробничого середовища;
- стимулюванню якості засвоєння освітніх програм із використанням сучасних методів діагностики.

Вважаємо, що реалізація означених підходів допоможе істотно підвищити професійну компетентність майбутніх спеціалістів, а отже і якість навчання у вищій школі, що, в свою чергу, сприятиме реалізації основних принципів Болонської декларації.

Подальші наші дослідження полягають у розробці матеріалів щодо формування професійних компетенцій майбутніх фахівців у проектно-творчій діяльності студентів вищої школи. Успішне вирішення означеної проблеми сприятиме підвищенню якості професійної підготовки студентів у контексті Болонського процесу, а також формуванню конкурентоспроможних, з високим рівнем творчих можливостей спеціалістів для розвитку економічного потенціалу України.

Література:

1. Алексюк А. М. Педагогіка вищої школи. Курс лекцій: Модульне навчання – К., 1993. – 220 с.
2. Зязюн І. А. Неперервна освіта: Концептуальні засади і сучасні технології // Творча особистість у системі неперервної освіти: –Харків: ХДПУ.– С. 8-16.
3. Коберник О.М. Формування технологічної компетентності учнів у процесі трудового навчання // Науковий часопис Національного педагогічного університету імені М.П. Драгоманова. Серія 5. Педагогічні науки: реалії та перспективи. – Випуск 13. Зб. наук. праць / За ред. проф. М.С. Корця, проф. П.В. Дмитренка.– К.: Вид.-во НПУ імені М.П. Драгоманова, 2008. – С. 110 – 113.
4. Коменский Я.А. Дидактические принципы. – М.: Учпедгиз, 1940. – С. 14.
5. Митяева А.М. Содержание многоуровневого высшего образования в условиях реализации компетентностной модели // Педагогика. 2008. № 8.
6. Ючявичене П.А. Теория и практика модульного обучения. – Каунас : Шиеса, 1989. – 272 с.
7. Postlethwait S. N. Time for Microcoursees? // The Library College Journal – 1969. – Vol. 2. № 2.
8. Russel J. D. Modular Instruction // A. Guide to the Desing, Selection Utilization and Evaluation of modular Materials. Minneapolis, Minnesota : Burgess Publishing Company. – 1974. – P. 5.

3.13. Psychological support of children with vision disorders in inclusion conditions.

Психологічний супровід дітей з порушеннями зору в умовах інклюзії

Сучасна модернізація освіти в Україні передбачає залучення дітей з порушеннями психофізичного розвитку до життя і діяльності у соціумі здорових однолітків через впровадження нових форм організації їх навчання.

Серед осіб, що потребують особливих умов навчання та виховання досить чисельною є категорія дітей з порушеннями зору.

Пристосування до нових умов середовища та необхідність вироблення нових форм поведінки у ситуаціях шкільного взаємодії вимагають від дитини з порушеннями зору значних зусиль, які можуть стати причиною ряду проблем, що виникають не лише через специфічні вікові особливості, зокрема кризовий період 6-7 років, а й через порушення психофізичного розвитку.

Тож актуальною проблемою є визначення труднощів адаптації дітей з глибокими порушеннями зору до умов навчання в інклюзивному закладі освіти та умов, які впливають на успішність такої адаптації.

Метою статті є визначення особливостей психологічного супроводу дітей з порушеннями зору в умовах інклюзивного освітнього закладу.

Вчені розглядають адаптацію у поєднанні трьох рівнів: фізіологічного, психологічного і соціального.

Психічна адаптація є процесом взаємодії особистості з середовищем. Даний вид адаптації є найбільш довершеним і складним пристосувальним процесом (Ц. Короленко, С. Максименко).

Як аспект психічної адаптації Ф. Березін виділяє соціально-психологічну адаптацію. Вона забезпечує організацію соціальної взаємодії, формування міжособистісних стосунків, урахування ціннісних орієнтацій оточення і досягнення власних соціально значущих цілей.

Психофізіологічна адаптація, за визначенням О. Кокуна, – це процес, який зумовлений зміною в психофізіологічному стані особистості з метою ефективного забезпечення діяльності в нових умовах [4, с. 49].

В процесі пристосування особистості до нових умов діяльності беруть участь всі ці види. Ефективність же адаптації залежить від фізичного і психічного розвитку особистості та за несприятливих умов може порушуватись, призвівши до дезадаптації.

Зазвичай, стани дезадаптації супроводжуються негативними емоційними переживаннями, нездатність до адекватної оцінки ситуації та до знаходження раціональних шляхів вирішення проблеми. Перешкоджаючи процесу пристосування до нових умов діяльності, дезадаптація може викликати «порушення характеру, емоційну невірноваженість, агресивність, депресію, стрес» [5, с.77].

Виділяють дві групи факторів, які впливають на успішність адаптації: суб'єктивні: вікові, фізіологічні і психологічні характеристики особистості, та

фактори середовища: умови, режим і характер діяльності, особливості соціального середовища (М. Дмитрієва, О. Коқун, Л. Корнеєва, Г. Нікіфоров).

У дослідженнях І. Белової і В. Понікарової відзначається, що процес адаптації до умов шкільного навчання часто викликає у дітей з особливими освітніми потребами значні невротичні та психосоматичні ускладнення.

На існуванні і гостроті проблеми адаптації у дітей з порушеннями зору наголошували Т. Гребенюк, В. Денискіна, Я. Мудрий, Л. Плаксина, І. Сасіна, Є. Синьова, С. Федоренко та інші. Як фізіологічна проблема порушення зору має прямий і опосередкований негативний вплив на взаємодію дитини з оточуючим середовищем. Це відображається на активності і самостійності особистості в різних видах діяльності та спілкування, провокує появу в неї психологічних проблем.

Складність переходу на новий щабель освіти дітей даної категорії в умовах інклюзивного навчання пояснюється не тільки загальними віковими особливостями (підвищений рівень тривожності, занижена самооцінка, психоемоційний стрес), але й індивідуально-особистісними, пов'язаними із впливом на психічний розвиток зорової патології (комунікативна тривожність, швидка перенасиченість будь-яким видом діяльності і стомлюваність, знижений темп сприймання та засвоєння матеріалу, гіперзбудливість, дратівливість, моторна розгальмованість, схильність до негативізму, низький рівень мобільності, тенденція до обмеження соціальних контактів).

Опитування учителів перших класів з інклюзивним навчанням дозволило визначити основні проблеми, які виникають у першокласників з порушеннями зору, і їх вплив на поведінку та навчальну діяльність дітей. Так, 87,5% респондентів відзначили, що діти зазначеної категорії невпевнені в собі, пасивні, мало контактні і малорухливі, емоційно нестійкі, з низьким рівнем самоконтролю, внаслідок чого мають труднощі у навчальній діяльності та із налагоджуванням стосунків із однокласниками. А отже, це значно ускладнювало процес їхньої адаптації, і, в свою чергу, не лише негативно позначалося на навчанні, а й, як наслідок, призводило до погіршення стану здоров'я, як соматичного, так і психічного.

Причиною таких труднощів в умовах нової соціальної ситуації є особистісно-функціональна незрілість обумовлена несформованістю компонентів структури особистості: когнітивного, емоційно-вольового, комунікативно-поведінкового (Г. Літвак, Є. Синьова, Л. Солнцева та інші). Що вказує на необхідність їх корекції.

Адаптація розглядається Ж. Піяже як єдність двох протилежно спрямованих процесів – акомодатії (забезпечує модифікацію функціонування

організму чи дій суб'єкта відповідно до умов середовища) й асиміляції (зумовлює зміни певних компонентів середовища відповідно до структури організму чи включаючи їх у схему поведінки суб'єкта).

Тож оптимізація корекційно-компенсаторних процесів та профілактика виникнення негативних вторинних новоутворень у різних підструктурах особистості в значній мірі залежить і від умов, які повинні враховувати специфіку психічної діяльності і поведінки дитини з порушеннями зору, енергетичні можливості її організму тощо [5, с. 60].

Особистісний фактор є провідним у формуванні компенсаторних процесів – прийняття власного порушення, розвиток самосвідомості та самостійності, формування позитивних життєвих цінностей, потреба у самореалізації, визначення соціальних ролей і зв'язків тощо.

Не врахування особливостей становлення особистості при порушеннях зору у дітей в процесі їх розвитку, навчання та соціалізації, зазначені вище ознаки особистісного фактору компенсації формуються не завжди. Це викликає необхідність організації корекційного супроводу дитини з порушеннями зору, який має не лише попереджувати виникнення або коригувати вторинні ознаки порушеного розвитку, а й поліпшувати процеси розвитку і соціалізації особистості, забезпечуючи формування в психіці позитивних компенсаторних новоутворень.

Отже, для забезпечення повноцінного розвитку, психічного благополуччя та ефективної соціальної адаптації дитини з порушеннями зору в умовах інклюзивного навчання повинен бути забезпечений її психологічний супровід, суть якого полягатиме в наданні своєчасної психологічної допомоги, що враховуватиме не лише вікові а й індивідуальні можливості [2, с.10].

Основною метою психологічного супроводу є забезпечення сприятливих умов для емоційного благополуччя і повноцінного особистісного розвитку дитини з порушенням зором в ситуаціях соціальної взаємодії в межах інклюзивного освітнього простору.

За визначенням І. Мамайчука, психологічний супровід — це цілісна діяльність психолога, яка полягає у:

- систематичному відстеженні клініко-психологічного і психолого-педагогічного статусів дитини (в динаміці психічного розвитку);
- створенні сприятливих соціально-психологічних умов;
- систематичній психологічній допомозі (консультування, психокорекція, психологічна підтримка тощо);

- систематичній психологічній допомозі батькам дітей з порушеннями у розвитку;

- організації життєдіяльності дитини з порушеннями в соціумі з урахуванням її психофізичних можливостей.

Основними завданнями організації психологічного супроводу дітей з порушеннями зору є:

- створення комфортних умов перебування дитини в інклюзивному освітньому середовищі, які б дозволили їй реалізувати здібності, сформувати успішність, адекватну самооцінку і прагнення до самореалізації;

- своєчасне виявлення труднощів у психосоціальному розвитку особистості;

- визначення умов та засобів корекції і профілактики (сприяння покращенню самопочуття дитини, допомога у вирішенні особистісних та міжособистісних проблем, породжених її взаємодією у соціумі);

- включення усіх учасників освітнього процесу (педагогів, однокласників, батьків) до системи неперервного комплексного психологічного супроводу;

В процесі організації психологічного супроводу дітей з порушеннями зору важливо дотримуватись наступних спеціальних принципів психокорекції (за Г. Нікуліною, В. Синьовим, Є. Синьовою):

- класифікації дефекту (аналіз зорових порушень, визначення шляхів і методів їх подолання та корекції),

- врахування індивідуальних і вікових особливостей

- комплексний підхід до формування базової комунікативної культури;

- випереджаюча та соціокультурна спрямованість психологічного впливу;

- мотивування дитини до саморозвитку і удосконалення власного комунікативного потенціалу;

- людиноцентричне та герменевтичне спрямування психокорекційної роботи.

У організації роботи психолога Ю. Альошина виділяє ще й етичні принципи: доброзичливе і безоцінювальне ставлення до дитини; орієнтація на цінності дитини; анонімність; заборона нав'язливих порад; розмежування особистісних і професійних відносин.

Зміст психологічного супроводу полягає у створенні умов, що забезпечать пом'якшення наслідків негативних подій та вирішення проблем, що стосуються емоційних внутрішньоособистісних конфліктів і переживань, проблем соціалізації, вікової та екзистенціальної персоналізації, міжособистісних відносин тощо (В. Кобильченко, О. Бондаренко).

Ефективність супроводу буде залежати від ступеня органічного поєднання закономірностей психічного розвитку в умовах порушення зорового сприймання із адекватними засобами корекційного впливу [3, с.94].

Модель психологічного супроводу має включати наступні складові (Є. Клопота, Л. Гречко, А. Яковлева):

- психологічна діагностика: визначення рівня розвитку компонентів соціальної компетентності (сформованість уявлень про однолітків, диференційованість міжособистісного розуміння, здатність до оцінки міжособистісних відносин у колективі та визначення статусної структури); біологічних, індивідуальних та соціальних передумов формування соціальної компетентності (розуміння невербальної поведінки, інтро- чи екстраверсії, статусу в структурі колективу).

- психологічна профілактика: діяльність, спрямована на попередження недоліків та корекцію особистісного розвитку дітей з порушеннями зору та їх соціальної компетентності.

- просвітницька діяльність: заходи з оптимізації інклюзивного простору, що включають: підвищення рівня соціальної компетентності дітей з порушеннями зору; підготовка учасників до подальшої індивідуальної та групової психокорекційної роботи; поглиблення інтересу до власного внутрішнього світу й внутрішнього світу інших; засвоєння практики самопізнання, починаючи з перших класів загальноосвітньої школи; просвітницька діяльність, спрямована на педагогів закладу, батьків з метою формування позитивного соціально-виховного простору для дітей з порушеннями зору.

- індивідуальна: корекційна робота щодо активізації ресурсів; аналізу ускладнень соціально-психологічної адаптації та інтеграції в соціум; допомога у визначенні значимої для особистості діяльності (діагностика та реконструкція деструктивних установок, пошук ресурсів, визначення індивідуально-значимої діяльності й допомога у включенні до неї

- групова корекція: допомога у міжособистісній взаємодії, розвиток самосвідомості та комунікативної компетентності.

Висновки. Таким чином, психологічний супровід дітей з порушеннями зору є невід'ємною складовою інклюзивного навчання, що передбачає діяльність психолога, спрямовану на створення комплексної системи клініко-психологічних, психолого-педагогічних і психотерапевтичних заходів, які сприятимуть створенню сприятливих умов для організації навчальної діяльності зазначеної категорії дітей, їхній успішній адаптації, корекції та

особистісному становленню в соціумі, забезпечать психологічну готовності всіх учасників освітнього процесу до взаємодії. Вирішення проблеми з розвитку адаптаційного потенціалу особистості для успішної інтеграції дітей з порушеннями зору в загальноосвітній шкільний простір, потребує впровадження моделі психологічного супроводу.

Наше подальше дослідження спрямоване на розробку методичних рекомендацій для практичних психологів інклюзивних (інтегрованих) закладів щодо діагностики та психокорекційної роботи з дітьми, які мають порушення зору.

Література:

1. Алєєва Н. М., Діти з порушеннями зору в умовах інклюзивної освіти : навч.-метод. посіб. / Н. М. Алєєва, Ю. В. Барінов та ін. / за ред. Є. П. Синьової, С. О. Рикова, 2016. – К. : Кафедра, 2016. – 212 с.
2. Кобильченко В. В., Концептуальні засади психологічної допомоги молодшим школярам із порушеннями зору та їх найближчому соціальному оточенню. *Особлива дитина : навчання і виховання*, 2018, № 4 (89). – с.7 – 14.
3. Клопота Є.А., Особливості психологічного супроводу людей з вадами зору в умовах інклюзивного простору. *Актуальні проблеми педагогіки, психології та професійної освіти.* – №1, 2016 Відновлено: <http://journals.urau.ua/apppfo/article/view/73935/69381>
4. Кокун О.М. Оптимізація адаптаційних можливостей людини: психофізіологічний аспект забезпечення діяльності: Монографія. – К.: Міленіум, 2004. – 265 с.
5. Синьова Є. П., Особливості розвитку і виховання особистості при глибоких порушеннях зору : монографія / Є. П. Синьова. – К. : НПУ імені М.П. Драгоманова, 2012. – 441 с.

ANNOTATION

**PART 1. MANAGEMENT OF MODERN ECONOMIC SYSTEMS,
THEIR DEVELOPMENT AND SUSTAINABILITY**

1.1. *Oleh Zagurskiy, Svitlana Zahurska, Liudmyla Titova, Ivan Rogovskii.* Of blockchain-technology usage in supply chains. The main problem of supply chain efficiency in today's economy is transparency (or rather its lack), since many consumers do not have all the reliable information about the origin of goods, and the complexity of the processes in which involved chain members make it impossible to track the losses that occur in their implementation. In such circumstances, traditional document circulation seriously conserves the logistics industry, since the slightest mistake in the documents can cause delays, which can cause the goods to be spoiled and payments for it may be delayed. In this case, any employee of the company can make any file changes, lose or erroneously delete it. A paper document can be simply lost or damaged by various external factors. All this encourages business to use modern information technologies. Namely, the use of a single platform for the transfer and exchange of information based on blockchain technology, which allows you to collect all the documents for the promotion of goods in one format, in a single system. That is, all bills of lading, invoices, declarations, certificates, to whom they do not belong, are in one place. They are all fastened together and are equally accessible to all parties in the supply chain.

1.2. *Andrii Zavhorodnii, Viktor Lyashenko.* Mechanisms of legal regulation of foreign economic activity. The article summarizes the scientific tasks that arise in the process of determining the administrative and legal regulation of foreign economic activity. The author reveals the contents of the functioning of the public administration in relation to the administrative and legal regulation of foreign economic activity, discloses the administrative and legal status of the public administration entities that implement administrative and legal regulation activities in the field of foreign economic activity, analyzes their functions defined by law regarding administrative and legal regulation foreign economic activity.

1.3. *Ruslan Zubkov, Andrii Zavhorodnii.* Organizational mechanisms of foreign economic stimulation of agro-industrial development of the Black Sea region. As a result of research it is established that activation of foreign economic and investment activity of elements of the agro-industrial structure of the region is possible provided that the creation and implementation within the framework of the

overall innovative modeling of the development of the agro-industrial sphere, within the framework of the modern doctrine of a single autonomous self-regulating regional management complex, in order to maximize and effectively increase production, technological and social economic standards regionally-dimensional structure, the main activities is to encourage regional foreign economic activity, improve marketing and branding regional strategy, increasing cross-border investment and regional cooperation and enhance effective interaction with public authorities and individual local communities.

1.4. Denys Bondarchuk. Systems of agrarian economy: development and place in the international market. Looking at the current system of the agrarian economy, we can say that it needs significant improvement. According to the results of the research, the directions of development of the system of state financial support for the agricultural sector should be such as: concentration of state support for the development of small forms of economic activity, formation of favorable conditions for taxation, insurance and crediting, creation of a special system of state support for small agricultural producers. Such approaches will contribute to the effectiveness of high-level government support for the industry.

1.5. Serhii Hlavatskiy, Iryna Kosar, Liudmyla Nazarova, Filip Pokusa. Current problems of management and marketing development. The article deals with the most urgent problems of development of modern management and marketing that Ukrainian companies face and methods of solving existing problems through the application of system mechanisms at the national level. The article investigates the theoretical aspects of marketing management concept and its application in International Business. The essence of the concept of "Marketing Management". The paper studied the basic problems of formation and development trends of marketing management in foreign economic activity of Ukrainian enterprises. Marketing management in foreign economic activity includes research of the main characteristics of the modern global market, its dynamics, trends and priorities; determine the subjects of international relations and behaviour and motivation, in their marketing activities; description of the main parameters of international marketing environment, including competitive situation; developing exit strategies and activities to potential foreign markets; identification of problems and the specific technology marketing activities in foreign markets.

1.6. Vitaliy Kryvoruchko. Development and support of production of domestic agricultural machinery. The article discusses the state of new agricultural machinery. The analysis of the General trend of its development is carried out. The prospects for the future are outlined. The dependence of the market on volume of land resources of individual households is determined. The special role of agricultural holdings in the formation and development of the market of new agricultural

machinery is defined. It has been identified the need for state support to the domestic industry of agricultural engineering. The ways of its implementation are proposed. The measures on state support of agricultural producers.

1.7. *Kostiantyn Kovalenko, Oleh Zaiva, Liudmyla Nazarova, Andrii Ohienko.* Determination of the main factors and factors of the effective functioning of the port economy of Ukraine. The article is devoted to determining the main factors and factors of the effective functioning of the Ukrainian port industry. The system of indicators of efficiency of production and production-economic and commercial activity is defined. The main problems that need to be solved to improve the efficiency of the port economy are investigated. The current state of development of the port industry of Ukraine is considered.

1.8. *Oleksandra Stoian, Hanna Burdelna.* Current state management and regulation of the development of renewable energy in Ukraine. The creation of favorable conditions in the economy and energy sector is a strategic task of state management and of its most important function - regulation. Methodological aspects and current practice of state management and regulation of renewable power generation in Ukraine, have become the subject of this article. A universal conceptual model of state management and regulation of renewable power generation development in the innovation-oriented economy of Ukraine, inclusive of modern international experience in this sphere and with no domestic equivalents of it, has been proposed in this article.

1.9. *Liudmyla Nazarova, Khrystyna Lauschenko, Iwona Mstowska.* Necessity of management of modern economic systems of Ukraine. The article deals with the main aspects of the formation of the economic system of Ukraine in the conditions of partial stabilization against the background of the conflict in the east, which destabilizes the development of the country's GDP and economic activity of the population. The process of stabilization of the economic system is possible due to the economic balance of production, the transition of the economy to an intensive technological cycle of processing of raw materials, the access of dominant industries to the level of European standards.

1.10. *Andrii Ohienko, Mykola Bulah.* Review and analysis of tire service to logistics and transport enterprises. The article analyzes the latest developments in tire repair technology. The relationship between logistics operations and the speed of car maintenance is being traced. An outline of a local tire repair process and a stand for inspection and repair of pneumatic tires are illustrated. The author's certificates for tire repair and stand inspection, scraping, local tire damage repair and their advantages and disadvantages are reviewed. But it was suggested to use a stand for

inspection and repair of pneumatic tires, its structure and principle of operation were disclosed.

1.11. Oleksandra Stoian, Hanna Burdelna, Anna Bozhenko, Wojciech Duczmal. Adaptation of european tendencies in safety and security education and sustainable education to Ukrainian higher education. Today, the global trend is that most countries must be prepared for a wide range of natural, man-made and social hazards. According to John Preston, the crisis in public security and the crisis in general and higher civilian education are often interconnected. From potential nuclear war to local cases such as the Chornobyl disaster and readiness for a "war on terror", this must all be included in the education of civilians, as well as the concept of safety as a pedagogical problem. One of the functions of most disciplines for any specialty in higher education is to educate a conscious citizen who is attentive to details as part of the national security architecture. Thus, the teaching of safety and security disciplines should be inseparable from the process of students' awareness of certain humanitarian values. According to an ECHO report for 2016, the education of young people goes beyond obtaining a certificate or a job. Although both are of paramount importance, the personal, social and emotional development of young people is also necessary for their successful transition to adulthood, life and work. Youth have the ability to be agents of change; therefore, more should be invested in local programs involving youth in community life and in decision-making that affect this life. As regards youth education in emergency situations, it should include a full continuum of learning with diverse learning pathways that support the student's personal, social and emotional development.

1.12. Olena Usykova, Katarzyna Syrytczyk. Analytical basis of construction of model of innovation processes dedicated to the study of agrarian and urbanized systems. In human systems, all the elements are interconnected, and at present the most important are those that are directly dependent on humans. If this provision were convincing enough, it would logically entail questions about which aspects of human behavior are responsible for the global crisis and what changes are needed here. In this connection, it could be emphasized that these changes are well within the limits of human capacity and one should strive to find opportunities to apply them. The flourishing world-wide industrial civilization is inspired mainly by material incentives. The call to regulate material growth as a necessary part of human development is most appropriate for the first outing of the Roman Club. Sustainable society should be interested in quality development, not physical expansion. Planning time limits need to be expanded. The choices should be made based on long-term prospects, total costs and benefits. The media, the market and the electoral system need to be stimulated to take into account and bear responsibility for problems that may emerge in decades - appropriate tools and procedures must be put in place.

1.13. Ruslan Skupskyi, Viktor Lyashenko. Investment context of steady development of agrofood sphere. In the article the question of steady development of agrofood sphere is exposed at regional level; the state of bringing in of investments is investigational in the certain region of Ukraine; the constituents of steady development of agrofood sphere of Ukraine are certain; certain basic directions of attractiveness of bringing in of investments are in agrofood sphere.

1.14. Anna Fedosova, Józef Kaczmarek. Management in an educational institution. This material provides an introduction to management in an educational institution. People and organisations is characterized. Namely staff selection and development, managing and innovation, and organising resources and information. It emphasises the importance of communication. Analysis contains a set of follow-up activities which reinforce and develop the content of the chapter by relating it to practical issues.

1.15. Olena Shtepa. Basic of enterprise management in the framework of transformation. The purpose of the article is to study the theoretical framework and formation of applied recommendations for improving enterprise management. Upon careful review of findings of the study, it was noted the core and types of enterprise efficiency. The system of enterprise management is determined. The criterion of enterprise efficiency is justified. The concepts used to characterize the enterprise efficiency are highlighted. The main attributes of classification categories of efficiency and its types in accordance to these attributes are distinguished. The core internal and external factors of enhancement of enterprise efficiency are specified. Prospects for further research in this direction are determination of influence factors and methodological aspects of assessing enterprise efficiency as well as justification the tools of organizational and economic mechanism for enterprise management.

1.16. Kostiantyn Netudykhata, Iryna Savarina, Kyrylo Sachava. Theoretical and empirical studies of the capital structure formation factors of construction industry enterprises. The factors of capital structure formation of construction industry enterprises are considered in the article. The reasons for taking into account the industry peculiarities in the process of studying the capital structure of enterprises are determined. Emphasis is placed on theories of compromise, hierarchy, and game. Such factors of capital structure of construction industry enterprises as profitability, risk, growth rate, investment opportunities, firm size, taxes, asset structure, availability of loan financing, financial market conditions, inflation, macroeconomic conditions are revealed.

PART 2. MODERN INNOVATION AND INVESTMENT POLICY IN TOURISM AND HOTEL AND RESTAURANT SPHERES OF ECONOMY

2.1. *Olena Havrylova. Normative-legal survival holiday relationship innovative tourism.* Taking into account the current state of the Ukrainian economy, the priority of its strategic course should be the development and implementation of state policy aimed at the transition to an innovative path of development of the country, in particular in the field of tourism. The article is devoted to topical issues of regulatory legal support of innovative tourism activity in Ukraine. Despite the active formation of regulatory support in Ukraine, its impact on the increase of the main indicators of tourism activity is not significantly felt, because in most sections it is declarative in nature and is noted by the lack of their systematic and effective mechanisms of implementation. Consideration of the existing regulatory framework for innovative tourism activity in Ukraine revealed the need for its further formation.

2.2. *Igor Grischenko, Alona Obozna, Nataliia Shabelnik, Julia Bondyuchenko. Agrohôtel as a promising direction for the development of hotel business in the field of rural tourism.* The dynamic development of the hotel services market is accompanied by a technological revolution in the service sector, which causes a sharp aggravation and change of the nature of competition in this sphere of economy, development of theoretical bases, methodological provisions for forming a complex strategy of development of marketing of hotel services and directions of its realization, from the standpoint of the customer. The authors analyze foreign experience in the hotel industry and identify promising directions and trends of domestic hotel business and hotel service development. In the context of Ukrainian reality, the authors propose to apply the "agro-hotel concept" in Ukraine when evaluating the efficiency and attractiveness of the hotel industry. This opens up access to new economic opportunities that domestic hotel business should take advantage of right now. The role of the agro-hotel is not just an opportunity for the visitor to visit nature, to taste natural products. This is a great potential for the promotion of agriculture, the dramatic improvement of its economic status and the growth of prospects. The spread and development of rural green tourism (agrotourism) will make the Ukrainian village attractive to foreign agricultural companies, which will increase the potential of this economic sector and will accelerate the process of production modernization.

2.3. Andrii Lanetskyi, Maryna Tsavolyk, Liudmyla Nazarova. Innovation in the tourism and hotel and restaurant industries. The article deals with the problems of hotel and restaurant business and tourism in Ukraine. They are becoming particularly important in the current economic crisis, and identified areas for their innovative development. Directions of development and application of innovative processes in economic activity of establishments of hotel-restaurant business and tourism. Hotel and restaurant business is the main factor and the main component of the tourist infrastructure. These areas play a leading role in the presentation of domestic tourism product on the world market of tourist services. Such sphere in the complex of tourist services of the world economy is developing rapidly and in the future may become the most important sector of tourist activity.

2.4. Mykola Ohienko, Alona Ohienko, Liudmyla Nazarova, Serhii Ivannikov. The influence of tourist potential on expansion of hotel management of Mykolaiv region. The article substantiates and develops practical recommendations for improving the economic activity and increasing the competitiveness of tourist enterprises, analyzes the theoretical basis of economic activity at hotel business enterprises, analyzes the current state and problems of the development of the tourist and recreational sphere, develops the directions of development of the recreational and health resort complex in the Mykolaiv region. The state and quality of the facilities for accommodating tourist potential in the streets of Mykolayiv region is analyzed. The tendency of development of specialized means of placement in local zones is observed, the cities of the region and recreational and recreational areas (Berezansky and Ochakivsky districts) are considered. The recommendations for further development of tourist and recreational opportunities of the region are given, and it is revealed that the region has the prerequisites for the long-term development of cultural-cognitive, medical and recreational, children's, natural sciences, scientific and educational, religious, hunting, rural, ecological, water, ethnic, sports and health, gastronomic, business, event, leisure and entertainment, active, excursion and industrial tourism. The successful location of the Mykolayiv region as one of the largest maritime regions of Ukraine, which has maritime links with the countries of the Mediterranean, the Middle East and Asia, promotes integration into the world economic space. A unique position is a prerequisite for the creation of a competitive transport and logistics infrastructure that can provide one of the main aspects of the region's positive image on the world stage in the field of tourism - high-quality tourist transport services.

2.5. Olena Orlenko, Mykola Levchenko. Use of cultural and artistic approach in hospitality. Integration processes that are in the sphere of trade and restaurant services nowadays have changed the image of the enterprises and the attitude of the population toward this kind of activity. The turnover is on an upward trend in the restaurant business that is higher than the same rates in the retailing. The purpose of the article is to research a current state and economic rationale of the development of the restaurant business in Ukraine taking into account the peculiarities of its formation and development worldwide as well as to determine main trends in the restaurant business in the near-term outlook.

2.6. Ivan Vlasenko, Maryna Riabenko, Alla Lukianets. Dynamics of development of hotel installations and their impact on the economy of the state. The dynamics of hospitality business entities was conducted, which testifies to an increase in the number of business entities and an increase in the volume of services provided by them. It is determined that for the efficiency of economic activity of hotel establishments it is necessary to use science-based mechanisms and tools. It is proposed to create more accommodation facilities to provide comfortable conditions that meet current international requirements. It is noted that the statistical accounting of hospitality establishments is conducted in accordance with the codes of economic activity, but the distinction between the activities of establishments is unclear, which creates some difficulties in analyzing trends and determining the prospects for the development of hotel services.

2.7. Irina Verezomsky, Alona Obozna, Oleksandra Stoian, Natalia Sichova. Improvement of the management system and creation of factors of effective personnel policy in the hotel and restaurant industry. The competitive environment of the hospitality industry leads to the search for new ways and elements of effective activity. One of the major trends in this area is the development and application of a variety of innovations and new elements that can provide a powerful impetus for the development of the hospitality industry. Innovations of all kinds are important both for the viability and competitiveness of the hotel industry. The systematic and widespread use of innovation to drive enterprise efficiency is now recognized by a wide range of researchers. The research examines theoretical and methodological aspects of personnel management at the enterprises of the hotel sphere, analyzes the system of process of personnel management of hotel and restaurant establishments both at the international and regional levels of the management system, identifies and formulates specific problems of insufficient staff motivation in improving the quality of services, provided directions for improving the efficiency of the personnel management process and building the factors of effective personnel policy in the hotel and restaurant industry. According to the results of

the research, practical recommendations on the formation of an effective personnel management system at the hotel industry have been provided, and a set of models and methodology for organizational and methodological support of management processes in the hotel business has been developed.

2.8. *Kateryna Sefikhanova, Vladyslav Prymenko, Victor Hrushka, Anna Pishokha.* Condition of investment in tourism business of Dnipropetrovsk region and search of conceptions of its development. The detailed investment and economic characteristics of the Dnipropetrovsk region are given in the article, including the city of Dnipro. The data on the structure of distribution of foreign investment flows into the city economy are shown. The tourism potential of the city of Dnipro is analyzed, on the basis of what the possibility of creating a competitive tour product was identified. The city infrastructure, its cultural features are investigated, therefore, conceptual proposals for tourism development in Dnipro are comprehensively offered. The dynamics of tourist flow in the city are determined, its structure is investigated.

2.9. *Tatyana Tkachenko.* Tendencies, factors and prospects of the development of national tourism in the context of innovative transformation of the pomoshniansky tourist cluster. The transformation of the social tourism institute, the re-evaluation of the values of society, the development of national tourism and the impact of this phenomenon on different aspects of social life have led to changes in its quantitative and qualitative characteristics. National tourism is prone to influence by many factors, the role of which may vary from time to time, in terms of both strength and duration and direction.

2.10. *Igor Grischenko, Svitlana Shuliak, Alona Obozna, Mariana Klimova.* Trends in modern hotel business development: world and national experience. The hospitality industry is a powerful system of economy of a region or tourist center and an important component of the tourism economy of Ukraine. The rapid changes taking place in the field of telecommunications, the media and related technologies have contributed to the growing expectations of customers about the quality of service, professionalism of employees and the variety of hotel services offered. So, to remain "competitive", one can not ignore the introduction of innovative activities in their activities, and therefore, it is relevant to study modern innovative technologies in the hotel industry. Innovation is the end result of an innovation, in the form of a new or improved product or technological process, which is endowed with quality advantages in use and design, production, marketing, practical use and has a social advantage. Automated control systems and a variety of software allows you to

effectively manage your business, help improve service and production processes, reduce costs, and more.

2.11. Anna Pinchuk, Iryna Bondarchuk-Chugina, Olena Orlova. Ways to invest in developing cultural tourism based on the conservation and value of the cultural heritage of the Northern Black Sea. Today, the basis of the future of the world community is cultural diversity, so it requires a new approach. It is necessary to preserve the unique forms of culture that can be destroyed by the powerful forces of globalization. In order to exist, all peoples must express their creative abilities and preserve traces of their history for centuries. Legacy is a tool that helps to achieve these goals, linking the past, present and future. Culture, including tourism, is the basis of development, but it is also a means of achieving a more open intellectual, emotional, moral and spiritual existence. Cultural tourism should become a national priority, and the rich cultural resources of the countries should be preserved and increased through the organization of tourist routes. The value of heritage as a tool for economic development motivates investment in tourism development.

PART 3. EUROINTEGRATION PROCESSES IN THE MODERN EDUCATIONAL SPACE: PSYCHOLOGICAL AND PEDAGOGICAL ASPECTS.

3.1. Kvitoslava Avramenko. Self-educational competence is a component of professional competence of future teachers of New ukrainian school. It was found the concept of «self», highlight areas of self-education, the basic forms of self-education in the preparation of future teachers in the educational work. Different approaches to the definition of the concept «self-education competence» are consider, which is interpreted as an integrative quality of personality, as ability and readiness for self-development. The structural units of self-education are revealed: reflex, self-motivation, self-study, self-development, self-actualization, self-improvement. The component composition of self-education competence is highlight.

3.2. Eugenia Bazyka. European integration processes in the contemporary Ukrainian educational space: using the case study of medical psychology. The article attempts to substantiate the introduction of specialization in medical psychology at the first (bachelor) level of education. The relevance of the proposed specialization is highlighted. Theoretical analysis of the relation between the concepts of clinical and medical psychology is presented and the name "Medical psychology" is substantiated. The results of cooperation with the stakeholders are expressed in the updated educational program "Medical Psychology" in the form of an innovative supplementary block of specialized competencies of specialty (ScS) 053 psychologies, which are 14 ScS and further prospects for applicants for higher education specialty psychology.

3.3. Tatyana Bilyavska. Orphographic competence as a component of professional language training for future primary school teachers. The article raises the problem of spelling of future teachers of elementary school in the process of language training. The reasons of violations of spelling norms in the students' written language were determined and ways of improving the level of language education in accordance with modern requirements were determined too. The value of spelling competence in the context of formation of qualitative professional training of future specialists in the field of education is proved.

3.4. Tetiana Branitska, Olena Zharovska. The communication efficiency in the context of partnership pedagogy. In the article the author considers partnership pedagogy as one of the participants' highly effective interaction factors in the educational process. The term "partnership" is preferably defined as: a system of relationships that occur in the course of a specific joint activity; the way of interaction and relations is organized on the principles of equality, voluntariness, equivalence and complementarity of all its participants; personality-oriented pedagogical technology, collaboration technology or pedagogy of a dialogue. The author highlights the general and special abilities which contribute to effective communication in the context of partnership pedagogy in the following article. Common abilities include: a positive perception of the world; altruistic orientation; desire to work with people and for people; the ability to listen and hear the interlocutor, as well as to understand and consistently express their thoughts; ability to meet and communicate with new people; the desire and inclination to organize other people's activities. Professionally significant qualities include: emotional stability; empathy; reflection; observation; attentiveness; speed of decision making; organizational and communication skills.

3.5. Larisa Gula. Features and tendencies of the organization of independent work in the conditions of methodical work of higher education institutions of Ukraine. The article is devoted to the study of the state of organization of independent work of students during the reform of higher education of Ukraine. The research is carried out to the extent that students' educational and cognitive activity depends on the ability to organize independent work. The publication looks at what forms and methods the teacher can effectively manage, control during the learning process. Effective forms of students' independent work are analyzed and their disadvantages are pointed out. On the basis of the analysis, generalization and systematization of scientific sources, the factors that contribute to the activation of independent work of students of higher education institutions are identified. Ways to improve the organization of students' independent work are determined.

3.6. Iryna Khomytovska, Ivan Kischak, Anna Fedosova, Yevgen Rymar. Financial support of regional party organizations in 1985 – 1990 and implementation of the principles of financial decentralization. This material is devoted to the formation and implementation of financial support for the functioning of regional party organizations in the period of "perestroika" of the Soviet political and economic system. The study necessitated the study of regulatory documents for the preparation of financial statements by such organizations and analysis of the content of financial documents. The purpose of such analysis was to determine the size of the financial resources and assets of the party organizations and to use them for functioning.

3.7. Valentyna Mazur, Natalyia Miroshkina. Volunteer activity as a component of students' professional training. The article presents the tendency of regeneration and active development of such social phenomenon as volunteering in the life of a modern Ukrainian society. Volunteering nowadays has an important place in the formation of the spiritual culture, values and basic standards of the morality of a person and the society in general. The role and place of volunteer practice in the process of professional training students have been considered. The main tasks and forms of volunteers practice making – have been characterized its impact on the process of professional development of future workers, aspects of involving students in volunteer work in their spare time have been revealed.

3.8. Liudmyla Matokhniuk, Kateryna Demyanyuk, Andrii Gunko. Application of information technologies in the process of the academic course «Basics of sciences and technical knowledge». As it is proved by practical results, knowledge acquired by cadets in the process of studying the course 'Basics of Sciences and Technical Knowledge' with application of information technologies devices contributes to the general increase of individual work share and stimulates cadets. It influences formation of learners' theoretical, creative and modular-reflexive thought. It proves that computer graphic visualization of educational information helps sufficiently to form cadets' general technical skills, which take the central place in creative and technical thinking; and vivid presentation of certain phenomena and processes in learners' memory facilitates their perception of educational material as well as its technical perception. According to the obtained results, such kind of academic activity as laboratory assignments is a form of cadets' individual work. Cadets apply their acquired knowledge, skills and competences in the process of carrying out their laboratory assignment. At the same time, they do a research in the field. In the process of individual work such features as cadets' learning activity and independence confirm and approve each other. Their independence is characterized by high degree of awareness. The results of the research presented in the article are

based on the data of the laboratory class with application of automated projecting system SolidWorks. The goal was to combine graphic work on a plane as a means of the technical course teaching with methods of computer technologies application while ensuring cadets' active involvement in the process of three-dimensional images creation on the computer screen. A number of teaching methods were used in the process of the laboratory class, such as explanatory-illustrative method, reproductive method, problem setting method as well as partial searching method.

3.9. Natalia Ruda, Olexandra Nikolina. Coping strategies for overcoming professional stress in the activities of the future teachers. The article deals with theoretical aspects of the problem coping strategies for overcoming professional stress in the future teachers. It is also profound the idea of constructive and destructive coping-strategies to overcome occupational stress in the work of the future teachers and highlight the impact of constructive and destructive coping-strategies for combating occupational stress.

3.10. Natalia Polischuk, Tadeusz Pokusa. Educational strategy in the vector natural the civilization of changes. It is shown, that the present reality is caused by fundamental changes in ability to live of a society, in humane public and relations of production under influence of information-highlytechnological progress, which is promptly developed from end XX of century and prolonged in beginning XXI of century and characterized natural and a civilization by changes, which occur at the present stage of development of a civilization and get planetary and space value. It is emphasized on that new achievements of mankind, first of all information-highly technological, staticized defining and vital aspects its existence, in particular, formation and education, and, accordingly, and formation of fundamental world outlook reference points, cultural wealth of modern youth in educational establishments. Nevertheless modernization in educational system encounters difficulties and often is not in time behind changes in economy, a science, technics, technology, culture, in social attitudes and public consciousness. Therefore necessary immediate realization of National strategy of formation in Ukraine, certainly with necessary investment injections, with creation of favorable humanitarian, educational, social, material conditions and conditions for strengthening health of youth.

3.11. Volodymyr Saienko. Motives of economic quality management: psychological and organizational moments. The article discusses the processes of essential changes and innovations in the environment that make it possible to change the idea of the motives of quality management in post-industrial economies. The factors that accelerate the modern economic movement are the ways of business relations and the reloading of labor functions, market relations and forms of attracting resource owners, commercialization processes and interaction management phenomena. The basis of management are psychological, organizational and service moments of mobilization of movement.

3.12. Svitlana Litvinchuk, Kateryna Taikhib, Kateryna Yablunovska. Innovative pedagogical activities in higher education institutions: modular-competent approach. In this article didactic methods of modular-competent attitude towards students' studying at high school in context of innovative pedagogical activity are being researched. Topical questions of innovative pedagogical activity, competent attitude towards students' studying and specific peculiarities of modular studying are being analyzed. Didactic conditions of modular-competent attitude towards students' studying, coursing maintenance of quality of ensuing specialists' professional background in high school are being defined.

3.13. Lesia Chopyk. Psychological support of children with vision disorders in inclusion conditions. The article is devoted to the problem of organization of psychological support of children with visual impairments in inclusive educational space. The concept of «psychic adaptation» has been clarified. The difficulties encountered by children with visual impairments in the process of adaptation to the conditions of inclusive learning are identified. The purpose, tasks, content and structural components (psychodiagnostics, psychoprophylactic measures, individual and group psychological correction and educational activity) of psychological support of children with visual pathology are revealed.

ABOUT THE AUTHORS

PART 1

MANAGEMENT OF MODERN ECONOMIC SYSTEMS, THEIR DEVELOPMENT AND SUSTAINABILITY

- 1.1. **Oleg Zagurskiy**, Doctor of Economic, Professor,
Svitlana Zagurska, Doctor of Economic, Professor,
Lyudmyla Titova, PhD of Technics,
Ivan Rogovskii, PhD of Technics, Senior Researcher,
National University of Life and Environmental Sciences of Ukraine, Ukraine.
- 1.2. **Andrii Zavhorodnii**, PhD in physical and mathematical, associate professor
Viktor Lyashenko,
Mykolaiv interregional institute of Human Development of Higher
educational establishment Open International university of Human
Development "Ukraine", Ukraine.
- 1.3. **Ruslan Zubkov**, Doctor of Economics, Professor
Andrii Zavhorodnii, PhD in physical and mathematical, associate professor
Mykolaiv interregional institute of Human Development of Higher
educational establishment Open International university of Human
Development "Ukraine", Ukraine.
- 1.4. **Denys Bondarchuk**,
National University of Life and Environmental Sciences of Ukraine, Ukraine.
- 1.5. **Serhii Hlavatskiy**,
Iryna Kosar,
Liudmyla Nazarova, Doctor of Economics, Associate Professor,
Mykolaiv V.O. Sukhomlynskiy National University, Ukraine.
Filip Pokusa,
The Academy of Management and Administration in Opole, Poland.
- 1.6. **Vitaliy Kryvoruchko**,
National University of Life and Environmental Sciences of Ukraine, Ukraine.
- 1.7. **Kostiantyn Kovalenko**,
Oleh Zaiva,
Liudmyla Nazarova, Doctor of Economics, Associate Professor,
Mykolaiv V.O. Sukhomlynskiy National University, Ukraine.
Andrii Ohiienko,
National University of Life and Environmental Sciences of Ukraine, Ukraine.

- 1.8. *Oleksandra Stoian***, Doctor in Public Administration, Associate Professor,
Hanna Burdelna, PhD of Economics, Associate Professor,
Petro Mohyla Black Sea National University, Ukraine.
- 1.9. *Liudmyla Nazarova***, Doctor of Economics, Associate Professor,
Khrystyna Lauschenko,
Mykolaiv V.O. Sukhomlynskiy National University, Ukraine.
Iwona Mstowska,
The Academy of Management and Administration in Opole, Poland.
- 1.10. *Andrii Ohiienko***,
Mykola Bulah,
National University of Life and Environmental Sciences of Ukraine, Ukraine.
- 1.11. *Oleksandra Stoian***, Doctor in Public Administration, Associate Professor,
Hanna Burdelna, PhD of Economics, Associate Professor,
Anna Bozhenko,
Petro Mohyla Black Sea National University, Ukraine.
Wojciech Duczmal, PhD of Economics,
The Academy of Management and Administration in Opole, Poland.
- 1.12. *Olena Usykova***, Doctor of Economics, Associate Professor,
Mykolaiv National Agrarian University, Ukraine,
Katarzyna Syrytczyk,
The Academy of Management and Administration in Opole, Poland.
- 1.13. *Ruslan Skupskyi***, Doctor of Economics, Professor
Viktor Lyashenko,
Mykolaiv interregional institute of Human Development of Higher
educational establishment Open International university of Human
Development "Ukraine", Ukraine.
- 1.14. *Anna Fedosova***,
Mykolaiv V.O. Sukhomlynskiy National University, Ukraine.
Józef Kaczmarek,
The Academy of Management and Administration in Opole, Poland.
- 1.15. *Olena Shtepa***, PhD of Economics, Associate Professor,
Borys Grinchenko Kyiv University, Ukraine.
- 1.16. *Kostiantyn Netudykhata***, PhD of Economics, Associate Professor,
Iryna Savarina, PhD of Economics, Associate Professor,
Kyrylo Sachava
Petro Mohyla Black Sea National University, Ukraine.

PART 2

**MODERN INNOVATION AND INVESTMENT POLICY IN TOURISM
AND HOTEL AND RESTAURANT SPHERES OF ECONOMY**
**СУЧАСНА ІННОВАЦІЙНО-ІНВЕСТИЦІЙНА ПОЛІТИКА В ТУРИСТИЧНІЙ
ТА ГОТЕЛЬНО-РЕСТОРАННІЙ СФЕРАХ ЕКОНОМІКИ**

- 2.1. **Olena Havrylova**, Phd of Pedagogical,
Mykolaiv Branch of Kyiv National University of Culture and Arts, Ukraine,
- 2.2. **Igor Grischenko**, PhD of Engineering, Professor
Julia Bondyuchenko,
Kyiv National University of Culture and Arts, Ukraine,
Alona Obozna, PhD of Economics, Associate Professor,
Nataliia Shabelnik,
Mykolaiv Branch of Kyiv National University of Culture and Arts, Ukraine.
- 2.3. **Andrii Lanetskyi**,
Maryna Tsavolyk,
Liudmyla Nazarova, Doctor of Economics, Associate Professor,
Mykolaiv V.O. Sukhomlynskiy National University, Ukraine.
- 2.4. **Mykola Ohiienko**, Doctor of Economic, Associate Professor,
Serhii Ivannikov,
Mykolaiv branch of Kyiv national university of culture and arts, Ukraine.
Alona Ohiienko, PhD of Economics, Associate Professor,
Mykolayiv National Agrarian University, Ukraine.
Liudmyla Nazarova, Doctor of Economics, Associate Professor,
Mykolaiv V.O. Sukhomlynskiy National University, Ukraine.
- 2.5. **Olena Orlenko**, *Doctor of Economics, Professor*,
Mykola Levchenko, Phd of Pedagogical, Associate Professor,
Kherson State University, Ukraine.
- 2.6. **Ivan Vlasenko**, Doctor of Economics, Professor,
Maryna Riabenko, PhD of Economics, Associate Professor,
Alla Lukianets,
Vinnytsia Institute of Trade and Economics KNUTE, Ukraine.

- 2.7. Irina Verezomsky**, PhD of Economics, Associate Professor,
Natalia Sichova,
Kyiv National University of Culture and Arts, Ukraine,
Alona Obozna, PhD of Economics, Associate Professor,
Mykolaiv Branch of Kyiv National University of Culture and Arts, Ukraine.
Oleksandra Stoian, Doctor in Public Administration, Associate Professor,
Petro Mohyla Black Sea National University, Ukraine.
- 2.8. Kateryna Sefikhanova**, PhD of Engineering,
Vladyslav Prymenko, PhD of Engineering,
Victor Hrushka, PhD of Geographical Sciences, Associate Professor,
Anna Pishokha,
Autonomous subdivision "Dnipro Faculty of Management and Business of
Kyiv University of Culture", Ukraine.
- 2.9. Tatyana Tkachenko**, PhD of Geographical Sciences, Associate Professor,
Kyiv National University of Culture and Arts, Ukraine.
- 2.10. Igor Grischenko**, PhD of Engineering, Professor
Mariana Klimova,
Kyiv National University of Culture and Arts, Ukraine,
Svitlana Shuliak, PhD of Pedagogical, Associate Professor,
Alona Obozna, PhD of Economics, Associate Professor,
Mykolaiv Branch of Kyiv National University of Culture and Arts, Ukraine.
- 2.11. Anna Pinchuk**, PhD of Economics,
Iryna Bondarchuk-Chugina, PhD of Historical, Associate Professor,
Olena Orlova, PhD in Culturology,
Mykolaiv Branch of Kyiv National University of Culture and Arts, Ukraine.

PART 3

EUROINTEGRATION PROCESSES IN THE MODERN EDUCATIONAL SPACE: PSYCHOLOGICAL AND PEDAGOGICAL ASPECTS

ЄВРОІНТЕГРАЦІЙНІ ПРОЦЕСИ В СУЧАСНОМУ ОСВІТНЬОМУ ПРОСТОРИ: ПСИХОЛОГО-ПЕДАГОГІЧНІ АСПЕКТИ

- 3.1. Kvitoslava Avramenko**, PhD of Pedagogical, Associate Professor,
Mykolaiv V.O. Sukhomlynsky National University, Ukraine.
- 3.2. Eugenia Bazyka**, PhD of Psychology, Associate Professor,
Private Higher Educational Institution "Medico-Natural University", Ukraine.
- 3.3. Tatyana Bilyavska**, PhD of Pedagogical, Associate Professor,
Mykolaiv V.O. Sukhomlynsky National University, Ukraine.

- 3.4. **Tetiana Branitska**, Doctor of Pedagogical,
Olena Zharovska, Phd of Pedagogical,
Communal higher educational institution "Vinnitsa Academy of
Continuing Education", Ukraine.
- 3.5. **Larisa Gula**,
Mykolayiv National Agrarian University, Ukraine.
- 3.6. **Iryna Khomytovska**, PhD of Historical, Associate Professor,
Ivan Kischak, Doctor of Economic, Professor,
Anna Fedosova,
Yevgen Rymar,
Mykolaiv V.O. Sukhomlynsky National University, Ukraine.
- 3.7. **Valentyna Mazur**, Phd of Philosophy, Associate Professor,
Natalyia Miroshkina, Phd of Philosophy, Associate Professor,
Mykolaiv interregional institute of Human Development of Higher
educational establishment Open International university of Human
Development "Ukraine", Ukraine.
- 3.8. **Liudmyla Matokhniuk**, Phd in Psychology, Associate Professor,
Communal higher educational institution "Vinnitsa Academy of
Continuing Education", Ukraine,
Kateryna Demyanyuk, Phd in Psychology, Associate Professor,
Andrii Gunko, PhD of Engineering, Associate Professor,
National Academy of the State Border Guard Service of Ukraine named
after Bohdan Khmelnytsky, Ukraine.
- 3.9. **Natalia Ruda**, Phd of Psychology, Associate Professor,
Olexandra Nikolina,
Mykolaiv V.O. Sukhomlynsky National University, Ukraine.
- 3.10. **Natalia Polischuk**, Phd of Philosophy, Associate Professor,
Rivne State Humanitarian University.
Tadeusz Pokusa, PhD of Economics, Associate Professor, The Academy of
Management and Administration in Opole, Poland.
- 3.11. **Volodymyr Saienko**, Dr. hab. of Economic,
The Academy of Management and Administration in Opole, Poland.
- 3.12. **Svitlana Litvinchuk**, PhD of Pedagogical, Associate Professor,
Katerina Taikhryb,
Kateryna Yablunovska,
Mykolaiv National Agrarian University, Ukraine.
- 3.13. **Lesia Chopyk**, Phd of Pedagogical,
Communal higher educational institution "Vinnitsa Academy of
Continuing Education", Ukraine.

***ROZWÓJ SPOŁECZNO-GOSPODARCZY REGIONÓW W
WARUNKACH TRANSFORMACJI***

***SOCIO-ECONOMIC DEVELOPMENT OF THE REGIONS IN
CONDITIONS OF TRANSFORMATION***

***СОЦІАЛЬНО-ЕКОНОМІЧНИЙ РОЗВИТОК РЕГІОНІВ
В УМОВАХ ТРАНСФОРМАЦІЇ***

Monograph

ISBN 978-83-66567-01-6

*Формат 70 * 100 ¹/₁₆. Ум. друк. арк. 17.5, тираж 200 пр.
Зам. № 945-127.*

Wyższa Szkoła Zarządzania i Administracji w Opolu 45-085 Polska, Opole,
ul. Niedziałkowskiego 18 tel. 77 402-19-00/01.

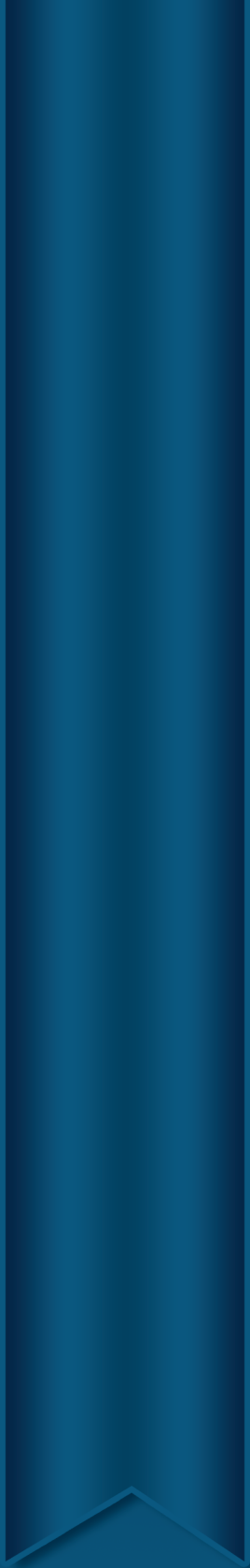

ISBN 978-83-66567-01-6



9 788366 567016